

# VESTEL

---

## VESTEL EKİNOKS H5500 ELEKTRİKLİ SÜPÜRGE

---

KULLANIM KILAVUZU

## Değerli Müşterimiz,

Elektrikli süpürge cihazımızı tercih etmekle kaliteli bir **VESTEL** ürünü satın almış bulunmaktasınız.

Cihazınız, gerekli olan özeni ve bakımı sağladığınız takdirde size uzun yıllar hizmet edecektir.

Cihazınızı kullanırken keyif almanızı diliyoruz.

## Güvenlikle İlgili Önemli Bilgiler

Cihazınızı hızlı bir biçimde tanımak ve cihazınızın tüm fonksiyonlarından eksiksiz faydalanmak için lütfen bu kılavuzdaki talimatları dikkatli bir şekilde okuyun ve ileride tekrar incelemek için saklayın.



**UYARI:** Ciddi yaralanma risklerini belirtir.

**UYARI:** Elektrikli süpürgeyi kullanmaya başlamadan önce tehlikeli bir durum, yangın, elektrik çarpması ve kişisel yaralanma risklerini önleyebilmek için bu kılavuzda açıklanan güvenlik önlemlerine her zaman uyun.

# ■ İindekiler

<b>Güvenlik bilgileri .....</b>	<b>1</b>
Cihazı Kullanırken Dikkat Edilmesi Gereken Güvenlik Bilgileri.....	1
Temizlik ve Bakım Yaparken Dikkat Edilmesi Gereken Güvenlik Bilgileri.....	5
Taşıma ve Nakliye Sırasında Dikkat Edilecek Hususlar .....	6
Sorumluluk Sınırlaması .....	6
<b>Teknik Özellikler .....</b>	<b>7</b>
<b>Genel Görünüm.....</b>	<b>8</b>
Aksesuarlar.....	8
<b>Kurulum .....</b>	<b>8</b>
<b>Kullanımı .....</b>	<b>9</b>
<b>Temizlik ve Bakım .....</b>	<b>10</b>
Toz Haznesinin Boşaltılması .....	10
Ön Motor Filtresinin Temizlenmesi .....	10
Arka Motor (Hepa) Filtresinin Deęiřtirilmesi .....	11
Saklanması .....	11
<b>Sorun Giderme .....</b>	<b>12</b>

## ■ Güvenlik bilgileri

### Cihazı Kullanırken Dikkat Edilmesi Gereken Güvenlik Bilgileri

- Bu kullanım kılavuzu, cihazınızın ilk kullanımı, güvenliği, kullanım amaçları ve cihazınızın temizliği ve bakımı ile ilgili önemli bilgiler içermektedir. Bu kullanım kılavuzunu her zaman cihazınızla birlikte muhafaza edin.
- Kullanım kılavuzunu dikkatlice okuyun ve ilgili talimatlara uyun.
- Kullanım kılavuzunu güvenli bir yerde saklayın ve cihazınızı ödünç verdiğinizde bu kullanım kılavuzunu da cihazınızla birlikte verin.
- Bu cihaz, kapalı mekanlarda kullanılmak üzere ticari olmayan kullanımlar için süpürme yapma amacıyla tasarlanmıştır.
- Bu cihaz, ev tipi kullanım içindir. Belirtilmiş olan açıklamanın dışındaki kullanımlar, kullanım amacına uygun olmayan kullanım olarak kabul edilir.
- Cihazınızı sadece kullanım amacına göre kullanın.
- **UYARI:** Cihazınızın kullanım amacının dışında kullanılması hasar veya tehlikeli durum yaratabilir ve cihazın garantisinin iptaline sebep olur. Bu şartlarda oluşabilecek hasarlar kullanıcı tarafından karşılanır.
- Elektrikli süpürge­nin bağlantısını yapmadan önce cihazınızı kullanacağınız yerdeki elektrik voltajının cihazın bilgi etiketinde belirtilen voltajla aynı olduğunu kontrol edin.
- Elektrik çarpması riskini önleyebilmek için elektrikli süpürge­ni açık hava koşullarında ve ıslak zeminler üzerinde kullanmayın.
- Kuru zemin fırçası parçalarının bakımı veya temizlenmesi sırasında lütfen cihazınızın elektrik fişini prizden çekin. Aksi halde elektrik çarpması riski oluşabilir veya kuru zemin fırçası aniden hareket edebilir.
- Elektrik kablosunun geri sarılması sırasında, kablonun aniden hareket edip yaralanmalara neden olmaması için kabloyu elinizle kontrol edin.
- Fişi prizden çıkartırken mutlaka fişten tutun ve dışı doğru çekin, kablodan çekmeyin.

- Cihazınızı elektrik kablosundan tutarak çekmeyin veya elektrik kablosundan çekerek taşımayın.
- Cihazınızın elektrik kablosunu kapılara sıkıştırmayın, keskin kenarlara ve köşelere temas edecek şekilde bulundurmayın, cihazınızı elektrik kablosunun üzerinden yürütmeyin ve elektrik kablosunu ısı kaynaklarından ve ıslak alanlardan uzak tutun.
- Elektrikli süpürge elektrik fişine takılı durumdayken cihazınızı gözetimsiz olarak bırakmayın.
- Cihazınızı kullanmadığınız durumlarda veya cihazınızın temizlik ve bakımını yapmadan önce, toz haznesini değiştirmeden önce cihazınızı açma/kapama düğmesinden kapatın ve elektrik fişini prizden çekin. Cihaz çok güçlü olduğundan çalıştırdığınızda veya kullanımdayken elektrikli süpürgeyi sıkıca tutun.
- Ellerinizi ıslak durumdayken elektrikli süpürgeye veya elektrik fişine dokunmayın. Cihazınızı elleriniz ıslakken kullanmayın.
- Bu cihazı, 8 yaş ve üzeri çocuklar ile fiziksel, duyuşsal veya akli yetenekleri azalmış veya tecrübe ve bilgi eksikliği olan kişiler, cihazın güvenli bir şekilde kullanımı konusunda gözetim altında tutuldukları veya cihazın güvenli kullanımı hakkında bilgilendirildikleri ve olası tehlikeleri anladıkları takdirde kullanılabilirler.
- Çocuklar, cihazla oynamadıklarından emin olunması amacıyla gözetim altında tutulmalıdır. Çocukların cihazla bir oyuncak gibi oynamalarına izin vermeyin ve yakınınızda çocuklar ya da tehlikeleri fark edemeyecek kişiler varsa elektrikli süpürgeyi daha dikkatli kullanın.
- Temizleme ve kullanıcı bakımı, gözetimsiz çocuklar tarafından yapılmamalıdır.
- Bu süpürgeyi açık hava koşullarında kullanmayın.
- Süpürgeyi çocukların yakınında kullandığınızda ya da cihazınızı gözetimsiz olarak bıraktığınızda daha dikkatli olun.
- Süpürgeyi içine herhangi bir cisim sokmayın.
- Cihazınızın hava giriş ve çıkışlarının herhangi bir cisimle tıkanmamasına dikkat edin.

- Elektrikli süpürgeyi kullanırken hava girişine atık girmemesine dikkat edin, eğer elektrikli süpürgeyi toz, kumaş parçaları, saç yumağı veya herhangi bir cisim nedeniyle bir tıkanma görürseniz elektrik fişini prizden çekerek tıkanmaya sebep olan maddeleri temizleyin.
- Elektrikli süpürgeyi hava giriş ve çıkışlarına ve hareketli parçalarına saç, giysi, parmaklar veya vücudun temas etmesine izin vermeyin.
- Cihazınızı toz haznesi olmadan kullanmayın.
- Halı tozu veya zemin tozlarının emiş işleminden sonra lütfen elektrikli süpürgeyi toz haznesini dökün. Aksi halde bu tozlar hava akışını azaltabilir ve cihazınızda kalıcı hasar oluşmasına yol açabilir.
- Cihazınızı insanlar veya hayvanlar üzerinde kullanmayın, hortum başlığını göz ve kulaklardan uzak tutmaya özen gösterin.
- **DİKKAT:** Dikkatli olmamak eşyalarınızın zarar görmesine sebep olabilir.
- Elektrikli süpürgeyi sıcak kül, yanan sigara veya kibritler vb. gibi maddelerin vakumlama işlemini yapmak için kullanmayın.
- Elektrikli süpürgeyi su, yanıcı ve parlayıcı sıvıların (temizleme çözeltileri, fotokopi maddesi toneri, uçucu maddeler, asbest, asbest tozu, benzin veya parfüm vb.) vakumlama işlemini yapmayın ve elektrikli süpürgeyi bu sıvılar üzerinde kullanmayın. Bu maddeler tarafından üretilen duman yangına veya patlamaya neden olabilir.
- Elektrikli süpürgeyle merdiven temizliği yaparken cihazın düşmemesi için daha da dikkatli olun. Elektrikli süpürgeyi sandalye, masa vb. üzerinde değil, doğrudan zeminin üzerinde bulundurun.
- Kesinlikle cihazı tüm filtrelerini takmadan kullanmayın aksi takdirde cihazınız zarar görebilir.
- Elektrik kablosunu cihaza dolamayın, aksi halde elektrik kablosunun yalıtımı hasar görebilir. Elektrik kablosu hasar görürse, tehlikeleri önlemek için kabloyu kullanmaya devam etmeyin. Cihazınızın elektrik kablosu veya elektrik fişi hasar görmüşse,

- cihazınızı yetkili servise götürün.
- Cihaz yalnızca elektrik kablo-  
sunda ve cihazın gövdesinde  
hiçbir hasar görünmediği tak-  
dirde kullanılmalıdır.
  - **UYARI:** Cihazınızı asla aşağı-  
daki durumlarda kullanmayın:
    - Cihaz elektrik kablosu, fişinde  
bir hata veya hasar var ise,
    - Cihaz düşürülürse, gözle gö-  
rülür hasar belirtisi varsa veya  
düzgün çalışmazsa,
    - Cihaz, elektrikli parçalar görü-  
lecek şekilde hasar görmüşse,
    - Cihaz açık hava koşullarında  
kalmışsa veya suyun içine düş-  
müşse.
  - Eğer yukarıdaki durumlardan  
birisini tespit edilirse, hemen ci-  
hazınızın elektrik fişini prizden  
çekin ve yetkili servisle irtibata  
geçin.
  - Hasarlı bir cihaz ya da cihazın  
hasarlı parçaları ciddi yara-  
lanmalara ve yangına neden  
olabilir.
  - Cihazın içinde kullanıcının mü-  
dahale edebileceği parçalar  
bulunmamaktadır. Cihazın  
içindeki elektrik bağlantılarına  
dokunulduğunda veya cihazın  
elektriksel ve mekanik yapısı  
değiştirildiğinde elektrik çarp-  
ması tehlikesi vardır. Herhangi  
bir arıza meydana gelirse, cihazı  
kendiniz tamir etmeye kalkış-  
mayın.
  - Aksi halde cihaz garanti kapsa-  
mı dışında kalacaktır.
  - Sadece üretici tarafından öne-  
rilen orijinal yedek parça ve  
aksesuar kullanın.
  - Bu cihaz için uzatma kablosu  
veya adaptör kullanmayın.
  - **UYARI:** Ambalaj malzemeleri  
boğulmaya neden olabilir. Ço-  
cukların erişebileceği yerlerden  
uzak tutun.
  - Kullanmadan önce, cihazınızın  
fonksiyonlarını doğru bir şekilde  
kontrol edin.
  - Cihazınızı ilk kez kullanmadan  
önce toz haznesinin yerine  
düzgün takılıp takılmadığını  
kontrol edin.
  - Cihazınızı kullanmadan önce,  
elektrik süpürgenizin plastik  
parçalarına, filtresine ve moto-  
runa zarar verebilecek olan ze-  
minde bulunabilecek büyük ve  
keskin maddeleri temizlemenizi  
öneririz.

- Elektrik süpürgenizi sıcak fırınların veya ısıtıcı cihazların yanında saklamayın. Elektrik süpürgenizi kazayla hasar görmeyeceği kuru bir ortamda saklayın.
- **UYARI:** Elektrik kablosunu sarı ile işaretlenmiş belirtilen maksimum uzunluğa kadar çekin. Kesinlikle kabloyu kırmızı işarete kadar çekmeyin, aksi takdirde kablo sarma mekanizması hasar görebilir.
- Cihazınızı cam veya metal parçaların temizliği için kullanmayın. Plastik, çimento, taş tozu veya un kaplı yüzeylerde vakumlama işlemi yapmayın.
- **UYARI:** Aksesuarları takıp çıkarmadan, toz haznesini açmadan veya boşaltmadan, ek parçaları takmadan/çıkarmadan ya da bakım veya sorun giderme kontrollerine götürmek üzere taşımadan önce daima cihazı kapatıp fişini elektrik prizinden çıkarın.
- **ÖNEMLİ:** Girişin, hortumun veya uzatma borusunun tıkanması halinde, cihazı kapatın ve tekrardan başlatmadan önce tıkanıklığı giderein.

## **Temizlik ve Bakım Yaparken Dikkat Edilmesi Gereken Güvenlik Bilgileri**

- Cihazı “Temizlik ve Bakım” bölümünde anlatıldığı gibi düzenli bir şekilde temizleyin. Cihazın temizlik ve bakımına başlamadan önce mutlaka cihazın fişini prizden çekin.
- Cihazı suya daldırmayın. Elektrik süpürgenizin gövde yüzeyini benzin veya yağlı temizleme maddeleri ile temizlemeyin. Nemli bez ile cihazın gövdesini silebilirsiniz, sonra kuru bir bezle parlatabilirsiniz.
- **UYARI:** Cihazınızın yüzeyini sildiğiniz bezi iyice kuruttuğunuzdan emin olun, cihazınızın elektrikli parçalarının içine su girmesi cihazınızda ciddi hasarlara sebep olacaktır.
- **UYARI:** Filtrelerin belirli aralıklarla kontrol edilip temizleyin. Yıkanebilir filtreler söz konusu olduğunda, bunların tekrardan elektrikli süpürgeye yerleştirmeden önce tamamen kuru olduklarından emin olun. Deterjanla yıkamayın. Sadece ılık(maks. 40°C.) su kullanın.



- Elektrikli süpürge, aşırı ısınma durumunda cihazın çalışmasını durduran bir güvenlik aygıtına sahiptir. Elektrikli süpürge çalışması durursa, güç düğmesini kapatın ve hava girişinde veya çıkışında engelleme olup olmadığını kontrol edin. Elektrik süpürgeyi çalıştırmadan önce koruma sisteminin sıfırlanması için yaklaşık 1 saat bekleyin.
- Eğer elektrik süpürge çalışmazsa veya güvenlik aygıtı süpürgeyi tekrar kapatırsa, cihazın kontrol veya tamiri için yetkili servis ile iletişime geçin.
- **UYARI:** Aksesuarları takmadan veya çıkarmadan önce daima elektrik fişini prizden çıkarın.
- Ürünün müşteriye tesliminden sonra taşıma sırasında oluşan arızalar ve hasarlar garanti kapsamına girmez.

### **Sorumluluk Sınırlaması**

Bu kılavuzda yer alan tüm teknik bilgiler, kullanım talimatları, cihazın çalıştırılması ve bakımı, cihazınızla ilgili son bilgileri içerir. Üretici firma, bu kullanım kılavuzundaki talimatlara uyulmaması, cihazın kullanım amacının dışında kullanılması, yetkili olmayan onarım işlemleri, cihaz üzerinde izin verilmeyen değişiklikler yapılması ve üretici firma tarafından onaylanmamış yedek parçaların kullanılması nedeniyle oluşabilecek hasar ve yaralanmalar için herhangi bir sorumluluk kabul etmez.

### **Taşıma ve Nakliye Sırasında Dikkat Edilecek Hususlar**

- Taşıma ve nakliye sırasında cihazınız, aksamlarına zarar gelmemesi için orijinal kutusunda tutulmalıdır.
- Taşıma sırasında ürünü normal konumunda tutun.
- Cihazı nakliye sırasında düşürmeyin ve darbelere karşı koruyun.

## Teknik Özellikler

Model	VESTEL EKİ- NOKS H5500 ELEKTRİKLİ SÜPÜRGE
Çalışma Gerilimi (V), Frekans (Hz)	220-240V~ 50/60HZ
Giriş Gücü (W)	850 W

- Teknik özellikler ve bu kılavuz, önceden haber verilmeden değiştirilebilir.
- Ürünle birlikte verilen baskılı dokümanlarda, ürün üzerinde bulunan işaretlemelerde ve [www.vestel.com.tr](http://www.vestel.com.tr) adresinde beyan edilen değerler, ilgili standartlar uyarınca laboratuvar ortamında elde edilen değerlerdir. Bu değerler, ürünün kullanım ve ortam şartlarına göre değişebilir
- AEEE Yönetmeliğine uygundur.



Bu ürün 2014/30/EU (Elektromanyetik Uyumluluk Yönetmeliği) ve 2014/35/EU (Alçak Gerilim (LVD) yönetmeliği ) sayılı Avrupa CE Direktiflerine uygundur.



Bu cihaz, Atık Elektrikli ve Elektronik Eşyaların Kontrolü Yönetmeliğine uygundur.

## Genel Görünüm

Kullanma kılavuzundaki görseller yalnızca cihazın parçaları hakkında bilgilendirme amaçlıdır.

Parçalar cihaz modeline göre farklı olabilir. Görseller temsildir.

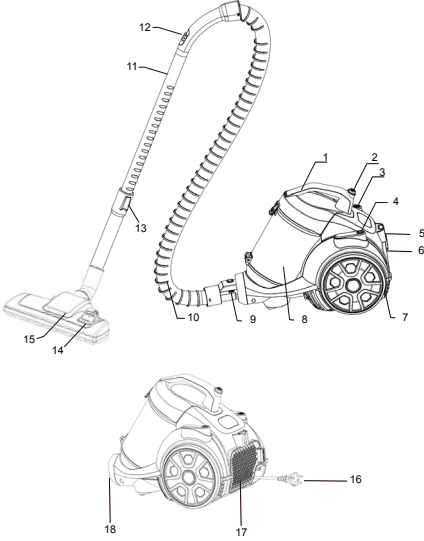

1. Tutma Sapı
2. Toz Haznesi Çıkarma Düğmesi
3. Kablo Sarma Düğmesi
4. Açma/Kapama Düğmesi
5. Fırça Park Yeri
6. Hepa Filtre(ızgara altında)
7. Tekerlek
8. Toz Haznesi
9. Hortum serbest bırakma düğmesi
10. Hortum
11. Teleskobik Boru
12. Emiş Gücü Ayar Düğmesi
13. Mandal
14. Ayarlama Mekanizması
15. Zemin Fırçası

16. Elektrik Kablosu

17. Arka motor (hepa) filtresi (ızgaranın altında)

18. Hortum Girişi

## Aksesuarlar

Cihazınızla birlikte bir adet hortum, bir adet zemin fırçası, bir adet uzatılabilir metal teleskobik boru, bir adet 2'si 1 arada İnce Uçlu Süpürme/Fırça Aparatı.



Metal Teleskobik Boru

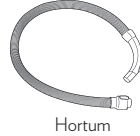

Hortum

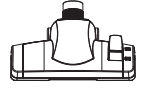

Zemin Fırçası



2'si 1 arada İnce Uçlu Süpürme/Fırça Aparatı

## Kurulum

- **Hortumun Takılması:** Elektrikli süpürgezin gövdesinde bulunan hortum girişine hortumu iterek takın.
- **Hortumun Çıkarılması:** Hortumu gövdeden ayırmak için hortumun ucundaki serbest bırakma düğmesine basarak dışarıya doğru hortumu yavaşça çekin.

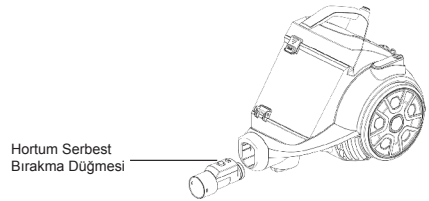

- Hortumun ucunda bulunan eğimli plastik tutma sapını teleskobik metal bağlantı borusuna geçirin.

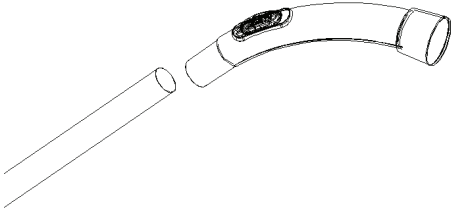

- Teleskobik borunun boyunu deęiřtirmek için üzerindeki mandal itilir ve ucundan elle çekilir.

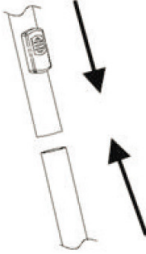

- Aksesuarları takmadan veya çıkarmadan önce daima cihazın fiřini prizden çıkarın. Temizlenecek yere göre, metal teleskobik boruya farklı temizleme başlıklarından birini takabilirsiniz.
- **Zemin fırçasını:** Zeminin türüne göre ayarlanabilir olup halı veya yer temizliğinde,
- **2'si 1 arada İnce Uçlu Süpürme/Fırça Aparatını:** Toz alma fırçalı ve fırçasız olmak üzere iki farklı şekilde dar yerler, sandalyeler, köşeler ve çatlakların temizliğinde kullanabilirsiniz.
- Zemin fırçası üzerindeki ayarlama mekanizması ile fırça temizlenecek yüzeye uygun hale getirilir. Halı ve kilimleri temizlemek için fırçanızı normal durumda (kıl fırçalar gizli), parke, marley, muřamba gibi sert döřemeleri ve duvar gibi sert yüzeyleri çizmeden temizlemek

için ayarlama mekanizmasının konumunu deęiřtirerek kıl fırçalar üzerinde temizlik yapın.



## Kullanımı

### Elektrikli Süpürgezin Çalıřtırılması

Kullanımınıza baęlı olarak, kabloyu uygun uzunluęa kadar yavařça çekin, cihazınızın elektrik fiřini, cihazın üzerindeki bilgi etiketinde yazan güç kaynaęı deęerine uygun bir elektrik prizine takın ve Açma/Kapama Düęmesine yavařça basın, elektrikli süpürgezin çalıřmaya bařlayacaktır.

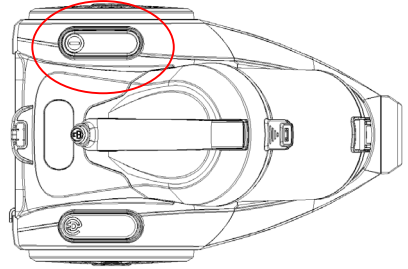

**DİKKAT:** Elektrik kablosunu sarı iřareti görene kadar dıřarıya doęru yavařça çekerek uzatın, kırmızı iřarettten daha fazlasını dıřarıya çıkartmayın. Ařırı ısınmadan kaçınmak için kullanıma geçmeden önce daima kabloyu ideal uzunluęunda kullanın.

Cihazınızı tařımak için tutma sapından kaldırınız.

**Kablonun Geri Sarılması:** Elektrik fiřinden tutarak elektrik kablosunu prizden çekin, kablo sarma düęmesine yavařça basın, cihazınızın elektrik kablosu içeri doęru çekilecektir.

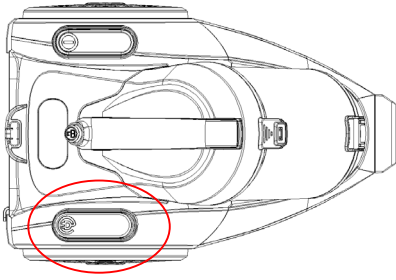

- Cihazınızın emiş gücünü ayarlamak için Emiş Gücü Ayar Düğmesinin seviyesini değiştiriniz.

## Temizlik ve Bakım

- **UYARI:** Temizlik ve Bakım işlemine başlamadan önce cihazı kapatın ve fişini prizden çekin.
- Cihazı suya daldırmayın. Elektrik süpürgezinin gövde yüzeyini benzin veya yağlı temizleme maddeleri ile temizlemeyin.
- Nemli bez ile cihazın gövdesini silebilirsiniz, sonra kuru bir bezle parlatabilirsiniz.
- **UYARI:** Cihazın yüzeyini sildiğiniz bezi iyice kurduğunuzdan emin olun, cihazın elektrikli parçalarının içine su girmesi cihazınızda ciddi hasarlara sebep olacaktır.
- **UYARI:** Elektrik çarpma tehlikesi! Filtreleri cihaza takmadan önce kurduğundan emin olun.

## Toz Haznesinin Boşaltılması

- Elektrik süpürgezinin daha verimli çalışmasını sağlamak için toz haznesinde biriken atıkları MAX çizgisine ulaşmadan temizlemeniz gerekmektedir.
- Elektrikli süpürgezinin toz haznesinin temizliğini her zaman elektrik fişini prizden çıkardıktan sonra yapın.

- Toz haznesi çıkarma düğmesine basarak çıkarın. Bir çöp kutusu (veya çöp torbası) üzerine toz haznesini boşaltın. Toz haznesi açılabilmesi için şekilde gösterilen toz haznesini açma mandalı dışarıya doğru itilmelidir.

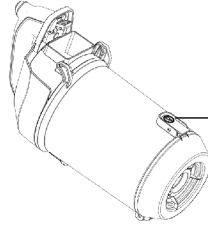

Toz Haznesi  
Açma Mandalı

- Toz haznesini yerine yerleştirin.

**NOT:** Makine içerisindeki hava akışını engellemek adına toz haznesinin aşırı derecede dolmasına izin vermeyin.

## Ön Motor Filtresinin Temizlenmesi

- Elektrikli süpürgezinin elektrik fişini prizden çekin.
- Toz haznesini çıkardıktan sonra motor ön filtresini çıkarın.

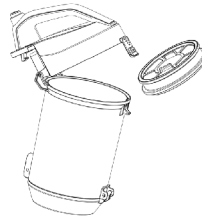

Motor Ön Filtresi

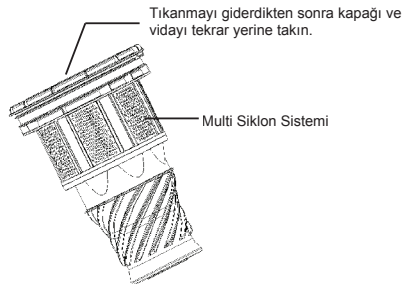

Tıkanmayı giderdikten sonra kapağı ve vidayı tekrar yerine takın.

Multi Siklon Sistemi

- Toz haznesini ve multi siklon sistemini su altında durulayın (Maksimum 40 °C). Tekrar makineye takmadan önce, tamamen kuruması için 24 saat bekletin.
- Kir ve kalıntıları gidermek için ön motor filtresini bir çöp tenekesi üzerinde vurun. Musluk altında yıkayın. Tamamen kuruması için 24 saat bekletin.
- Ön motor filtresini, multi siklon sistemini ve toz haznesini hizalayıp yerine oturtun.
- **UYARI:** Toz hanesi içindeki beyaz filtrenin renk değiştirmesi normal bir durumdur ve cihazınızın performansını etkilemez.
- **UYARI:** Elektrikli süpürgezin toz toplama haznesi veya filtre kapağı yerine takılı durumda değilken cihazınız verimsiz bir şekilde çalışacak ve toz emme kapasitesi düşecektir.
- Bu sebeple toz toplama haznesi ve filtre kapağının yerine yerleştirildiğinden emin olun.
- **UYARI:** Lütfen emiş bölgesinin tıkalı olup olmadığını kontrol ediniz, aksi halde motor aşırı ısınabilir ve arızalara sebep olabilir.

## Arka Motor (Hepa) Filtresinin Değiştirilmesi

- HEPA(çıkış) filtresini 6 ayda bir temizleyin veya değiştirin. Cihazı kapatıp fişini çekin.
- Yıkabilir özellikte olan cihazınızın arka motor(hepa) filtresi, şekilde görüldüğü gibi ok yönünde arka motor(hepa filtre) ızgarası mandalı çekilerek cihazın arka tarafından çıkarılabilir. Filtre yüzeyi fazla toz nedeniyle tıkanıp zaman, filtreyi yeni bir filtre ile değiştirin.
- Filtreyi çıkarın.

- Soğuk su altında durulayıp tamamen kurumaya bırakın.
- Filtreyi tekrar yerine takın veya yeni bir filtreyle değiştirin. Filtrenin düzgün bir şekilde yerleştirildiğinden emin olun.
- Izgarayla sıkıca kapatın. Izgaranın düzgün bir şekilde yerine oturduğundan emin olun.

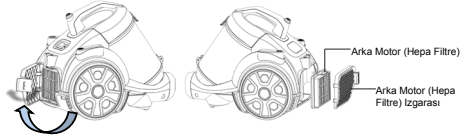

- **UYARI:** Cihazı daima filtresi yerine takılıyken kullanın aksi takdirde güç kaybına yol açıp motorun hasar görmesine neden olabilir.
- **UYARI:** Filtreleri temizlemeden önce cihazın fişini prizden çıkarın.
- **UYARI:** Filtreleri bulaşık makinesine koymayın.
- **UYARI:** Filtreleri kurutmak için saç kurutma makinesi kullanmayın.

## Saklanması

- Cihazı kapatın.
- Cihazın elektrik fişini prizden çıkarın.
- Elektrik kablosunu kablo sarma düğmesine basarak geri sarın.
- Cihazın kullanımı sırasındaki duraklamalarınızda, zemin fırçasını arka askı bölümüne asabilirsiniz.

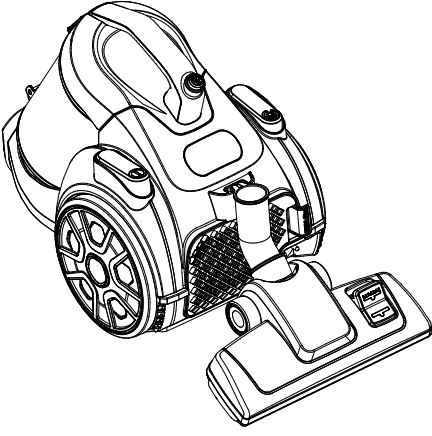

## **Sorun Giderme**

Cihazınızda normal olmayan bir durum tespit ettiğinizde, tablodaki açıklamalar doğrultusunda sorunu çözmeye çalışabilirsiniz. Cihazınız hala normal çalışmasına devam etmiyorsa Vestel İletişim Merkezi ile irtibata geçin. Yetkili servis listesine ve iletişim bilgilerine web sitesinden ulaşabilirsiniz.

<b>SORUN</b>	<b>SEBEBİ</b>	<b>ÇÖZÜM</b>
Elektrikli süpürge çalışmıyor.	Prize uygun şekilde takılmamış.	Sıkıca prize takınız.
	Prizde elektrik yok.	Sigorta veya şalteri kontrol ediniz.
	Açma/kapama düğmesine basılmamış.	Açma/kapama düğmesine basınız.
	Yanmış sigorta/atmış şalter.	Sigortayı değiştirin veya şalteri kaldırın.
Elektrikli süpürge almıyor. /Emiş gücü çok düşük	Emiş Gücü Ayar Düğmesi çok açıktır.	Düğmeyi kapatın.
	Zemin süpürme başlığı, teleskobik boru veya hortum tıkanmıştır.	Zemin fırçasını tıkayan kirleri temizleyin. Zemin fırçası, teleskopik boru veya hortumda tıkanma olup olmadığını kontrol edin. Tıkanma varsa temizleyin ve cihazı tekrar çalıştırın.
	Hortum tam takılı değildir.	Hortumun yerine oturup oturmadığını kontrol edin.
	Toz haznesi yerine düzgün şekilde takılmamıştır veya dolmuştur.	Toz haznesinin nasıl takıldığını gözden geçirin.Toz haznesini boşaltın.
	Filtreler kirlenmiştir/tıkanmıştır.	Filtreleri temizleyin.
Aksesuar takılı iken emiş düşük.	Aksesuar doğru şekilde takılmamış.	Aksesuarların doğru şekilde takıldığından emin olun.
Elektrikli süpürge toz kaçırıyor.	Toz haznesi dolu.	Toz haznesini boşaltın.
	Toz haznesi doğru şekilde takılmamış.	Toz haznesinin nasıl takıldığını gözden geçirin.
	Filtrelerden biri tam yerleşmemiş.	Filtreleri çıkarın, temizleyin ve yerine takınız.
Düğmeye basıldığında elektrik kablosu zor sarılıyor.	Elektrik kablosu sarılırken cihaza takılmıştır.	Elektrik kablosunu dikkatlice bir miktar gevşetin. Ardından düğmeye bir kez daha basın.
Motor normal olmayan sesler çıkartıyor.	Tıkanma olabilir.	Cihazı hemen durdurun. Zemin süpürme aparatı, teleskobik boru veya hortumda tıkanma olup olmadığını kontrol edin. Tıkanma var ise gidirin.
Ürün çalışırken aniden durdu.	Termik atmış.	Toz haznesi ve filtreleri temizleyin. Elektrikli süpürgeyi kapatıp fişini çekin. 1 (bir) saat bekledikten sonra elektrikli süpürgeyi tekrar çalıştırın.



## Cihazınızın Çevreye Uygun Bir Şekilde Atılması



Ürünün üzerinde veya bilgi etiketinde yer alan bu işaret, bu cihazın kullanım ömrünün sonunda diğer evsel atıklarla birlikte atılmaması gerektiğini belirtmektedir. Kontrol edilmeyen atık imhasının

çevreye ve insan sağlığına olası zararlarını önlemek için, lütfen bu cihazı diğer atık türlerinden ayırın ve malzeme kaynaklarının sürdürülebilir tekrar kullanımını desteklemek için sorumlu bir şekilde yeniden dönüşüme kazandırılmasını sağlayın. Bu cihazın çevresel olarak güvenli geri dönüştürme için nereye ve nasıl götüreceğiniz konusunda bilgi almak üzere, ürünü satın aldığınız bayi ve yerel kuruluşlarla iletişim kurun. Bu ürün, geri dönüşüm için diğer ticari atıklarla karıştırılmamalıdır.

## Ambalaj bilgisi

Ürünün ambalajı, geri dönüştürülebilir malzemelerden üretilmiştir. Ambalaj atığını evsel veya diğer atıklarla birlikte atmayın, yerel yönetimin belirttiği ambalaj toplama noktalarına atın.

## Enerji tasarrufu için öneriler

Cihazın ilgili filtrelerini sıklıkla temizlemeniz veya değiştirmeniz hem cihazın performansını artıracak, hem de temizlik sürenizi azaltarak enerji tasarrufu sağlayacaktır.

## Müşteri'nin Seçimlik Hakları

Müşteri; malın 6502 sayılı Tüketicinin Korunması Hakkında Kanun hükümleri uyarınca ayıplı olduğunun anlaşılması durumunda, ayıp daha sonra ortaya çıkmış olsa bile, malın müşteriye teslim tarihinden itibaren iki yıllık zamanaşımı süresi içinde;

- 1) Satılanı geri vermeye hazır olduğunu bildirerek sözleşmeden dönme,
- 2) Satılanı alıkoyup ayıp oranında satış bedelinden indirim isteme, seçimlik haklarından birini Satıcıya karşı;
- 3) Aşırı bir masraf gerektirmediği takdirde, bütün masrafları satıcıya ait olmak üzere satılanın ücretsiz onarılmasını isteme,
- 4) İmkân varsa, satılanın ayıpsız bir misli ile değiştirilmesini isteme, seçimlik haklarından birini ise Satıcıya, üretici veya ithalatçıya karşı kullanılabilir.

Ücretsiz onarım veya malın ayıpsız misli ile değiştirilmesinin satıcı için orantısız güçlükleri beraberinde getirecek olması hâlinde tüketici, sözleşmeden dönme veya ayıp oranında bedelden indirim haklarından birini kullanabilir.

Müşteri; şikâyet ve itirazları konusundaki başvurularını Tüketici Mahkemelerine ve Tüketici Hakem Heyetlerine yapabilir.

**Üretim Yeri** : Jiangsu Midea Cleaning  
Appliance Co., Ltd

Adres : No. 39 Caohu Avenue,  
Xiangcheng Economic  
Development Zone,  
Suzhou, Çin

Tel : 86-512-65788088

E-posta : forrest@midea.com

**Üretici/İthalatçı Firma:**

**Vestel Ticaret A.Ş.**

Adres : Levent 199 Büyükdere  
Cad.No:199 34394 Şişli/  
İSTANBUL-TÜRKİYE

Tel : 0850 222 4 123

E-posta : vmh@vestel.com.tr

[www.vestel.com.tr/destek](http://www.vestel.com.tr/destek)

WhatsApp: 0536 075 4 123

# MEMNUN ETMEK GÖREVİMİZ TEŞEKKÜR ALMAK HEDEFİMİZ

Satış sonrası en iyi hizmeti sunabilmek için buradayız.

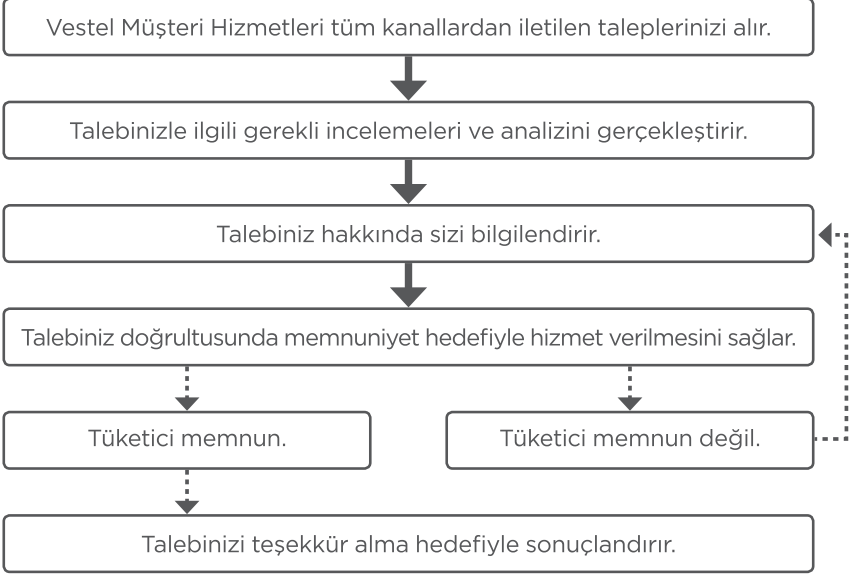

## MÜŞTERİ HİZMETLERİ



[vestel.com.tr/destek](http://vestel.com.tr/destek)  
[vmh@vestel.com.tr](mailto:vmh@vestel.com.tr)

0850 222 4 123



0536 075 4 123



IOS



ANDROID

# VESTEL

# GARANTİ BELGESİ

## MALIN

Çinsi ELEKTRİKLİ SÜPÜRGE

Markası VESTEL

Modeli

Seri No

## SATICI FİRMANIN

Unvanı

Adresi

Tel-Faks

E-posta

Fatura Tarihi

Fatura No

Kaşe ve İmza

## ALICININ

Adı, Soyadı

Adresi

Tel

Teslim Tarihi ve Yeri

Azami Tamir Süresi 20 İşgünü

Garanti Süresi 2 Yıl

Genel Müdür

**Ergün Güler**

## ÜRETİCİ/İTHALATÇI FIRMA:

Vestel Ticaret A.Ş.

Levent 199 Büyükdere Cad. No:199 34394

Sisli/İstanbul - Türkiye

Tel:0850 222 4 123

Web: www.vestel.com.tr/destek

E-posta: vmnh@vestel.com.tr

WhatsApp: 0536 075 4123

## TÜRKİYE GENEL DAĞITICISI:

Vestel Ticaret A.Ş.

Levent 199 Büyükdere Cad. No:199 34394

Sisli/İstanbul - Türkiye

Tel:0850 222 4 123

Web: www.vestel.com.tr/destek

E-posta: vmnh@vestel.com.tr

WhatsApp: 0536 075 4123

# VESTEL

 Zorlu Holding kuruluşudur.

## GARANTİ ŞARTLARI

1. Garanti süresi malın teslim tarihinden itibaren başlar ve 2 yıldır.
2. Malın bütün parçaları dahil olmak üzere tamamı firmamız garantisini kapsamaktadır.
3. Malın garanti süresi içerisinde arızalanması durumunda, tamirde geçen süre garanti süresine eklenir. Malın tamir süresi en fazla 20 iş günüdür. Bu süre mala ilişkin arızanın servis istasyonuna, servis istasyonunun olmaması durumunda, malın satıcısı, bayii, acentası, temsilciliği, ithalatçısı veya üreticisinden birisine bildirim tarihinden itibaren başlar. Malın arızasının, 10 iş günü içinde giderilmemesi halinde, üretici veya ithalatçı, malın tamiri tamamlanmaya kadar, benzer özelliklere sahip başka bir malı tüketicinin kullanımına tahsis etmek zorundadır.
4. Malın garanti süresi içinde, gerek malzeme ve işçilik, gerekse montaj hatalarından dolayı arızalanması halinde, işçilik masrafları, değiştirilen parça bedeli ya da başka herhangi bir ad altında hiçbir ücret talep edilmeksizin tamiri yapılacaktır.
5. Tüketicinin tamir hakkını kullanımına rağmen malın;

- a) Garanti süresi içinde tekrar arızalanması,
- b) Tamiri için gereken azami sürenin aşılması,
- c) Tamirinin mümkün olmadığının, yetkili servis istasyonu, satıcı, üretici veya ithalatçı tarafından bir raporla belirlenmesi, durumlarında; tüketici malın bedel tadisini, ayıp oranında bedel indirimini veya malın ayıpsız misli ile değiştirilmesini satıcıdan talep edebilir. Satıcı, tüketicinin talebini reddedemez. Bu talebin yerine getirilmemesi durumunda satıcı, üretici ve ithalatçı müteselsilen sorumludur.

6. Malın Kullanma Kılavuzunda yer alan hususlara aykırı kullanılmamasından kaynaklanan arızalar garanti kapsamı dışındadır.

7. Garanti belgesi ile ilgili olarak çıkabilecek sorular için T.C. Gümrük ve Ticaret Bakanlığı Tüketicinin Korunması ve Piyasa Gözetimi Genel Müdürlüğüne başvurulabilir.

## GARANTİ YÜKÜMLÜLÜĞÜ - MÜŞTERİNİN DİKKAT ETMESİ GEREKEN HUSUSLAR

1. Garanti Belgesi üzerinde mamulün orijinal seri numarasında tahriyat yapıldığı hallerde garanti geçerlidir.
2. Garanti yükümlülüğünün geçerli olabilmesi için, VESTEL yetkili personelinin ve da yetkili servislerinden başka hiçbir kimserenin, hiçbir şekilde cihazın tamiri ve tadiline müdahale etmemesi gerekmektedir.
3. Arızalı cihazın tamiri yerini (cihazın kullanıldığı yer veya servis ağıyesi) ve şekli yetkili servis belirler.
4. Aşağıda açıklanan koşullarda arızalı cihaz, garanti kapsamına girmez:

- a) Cihazla bağlanan dış donanımdan (regülatör, kesintisiz güç kaynağı vb.) kaynaklanan arızalar,
- b) Anormal voltaj düşüklüğü veya fazlalığından, hatalı elektrik tesisatından, cihazın etkilemede belirtilenden farklı bir sebebe gelimine bağlanmasıyla oluşan arızalar,
- c) Malın tesliminden sonraki nakiller ve yerleştirme sonucu (düşme, aşırı sarılma, darbe vs.) oluşabilecek arızalar,
- d) Cihazın kullanım hatalarından meydana gelen dıs ve iç yüzeylerdeki bozulma, çözüme, kırılmalar ve arızalar,
- e) Doğal olayların (yıldırım, sel, su baskını, deprem, yangın vs.) yol açacağı arızalar.

Bu gibi durumlarda arızalı cihaz, VESTEL yetkili uzmanları tarafından tamir edilecek standart tamir ücreti alınacaktır.

5. Garanti Belgesi'nin tekemmül ettirilerek tüketiciye verilmesi sorumluluğu tüketicinin malı satın aldığı yetkili satıcı, acente ya da temsilcilerine aittir. Garanti Belgesi, satın alınan

malı ilişkin faturanın tarihi ve sayısı ile seri numarasını içermek zorundadır.

## MÜŞTERİNİN SEÇİM LİK HAKLARI

Müşteri; malın 6502 sayılı Tüketicinin Korunması Hakkında Kanun hükümleri uyarınca ayıplı olduğunun anlaşılması durumunda, ayıp daha sonra ortaya çıkmış olsa bile, malın müşteriye teslim tarihinden itibaren iki yıllık zaman aşımı süresi içinde;

1. Satılanı geri vermeye hazır olduğunu bildiren sözleşmeden dönme,
2. Satılanı alıkovup ayıp oranında satış bedelinden indirim isteme, seçilmiş haklarından birini Satıcıya karşı;
3. Aşırı bir masraf gerektirmediği takdirde, bütün masrafları satıcıya ait olmak üzere satılanın üreticisi onarımını isteme, İhtikân varsa, satılanın ayıpsız bir misli ile değiştirilmesini isteme, seçilmiş haklarından birini ise Satıcıya, üretici veya ithalatçıya karşı kullanabilir.

Ücretsiz onarım veya malın ayıpsız misli ile değiştirilmesinin satıcı için orantısız güçlükleri beraberinde getirecek olması halinde tüketici, sözleşmeden dönme veya ayıp oranında bedelden indirim haklarından birini kullanabilir.

Müşteri; şikâyet ve itirazları konusundaki başvurularını Tüketicî Mahkemelerine ve Tüketicî Hakemi Heyetlerine yapabilir.

# VESTEL

0850 222 4 123  
www.vestel.com.tr

 0536 075 4 123



Cihazınızın T.C. Gmrk ve Ticaret Bakanlıđı Tketicinin Korunması ve Piyasa Gzetimi Genel Mdrlđ'nce tespit ve ilan edilen kullanım mr (cihazın fonksiyonlarını yerine getirebilmesi iin gerekli yedek para bulundurma sresi) 10 yıldır.



Geri dnstrlebilir kađıt kullanarak dođaya katkımızı srdryoruz.

#### retici/İthalatı Firma:

Vestel Ticaret A.Ş.  
Levent 199 Bykdere Cad. No:199 34394  
Şiřli/İstanbul - Trkiye  
Tel: 0850 222 4 123  
Web: www.vestel.com.tr/destek  
E-posta: vmh@vestel.com.tr  
WhatsApp: 0536 075 4 123