

Fantom

Su Perisi WF 5500

**SU FİLTRELİ
ELEKTRİKLİ SÜPÜRGE**



TİP WFDC 18

KULLANMA KILAVUZU

Sayın **Fantom** dostu;

Modern tesislerde üretilmiş ve son derece titiz kalite kontrolünden geçmiş olan **Fantom** SU PERİSİ WF 5500 Su Filtreli Elektrik Süpürgemizi seçtiğiniz için teşekkür ederiz. Bu ürünü alarak **Fantom** markasına duyduğunuz güveni göstermiş oldunuz. Bizim de bütün hedefimiz size ödediğinizden daha fazlasını sunarak bu güveni sürekli kılmaktır.

Almış olduğunuz ürünü **kullanma kılavuzuna** uygun olarak kullandığınız takdirde performansı ve ömrü uzun süreli olacaktır. Ürünlerimiz ile ilgili arıza durumunda ürün **garanti belgesi** ile beraber size en yakın FANSET Yetkili Servisi'ne müracat ediniz. Ayrıca her türlü bilgi için bize **0800 219 02 79** no'lu **ücretsiz tüketici danışma hattından** ulaşabilirsiniz. İyi günlerde kullanmanız dileğiyle.

Saygılarımızla...

MAKİNEİNİN BÖLÜMLERİ

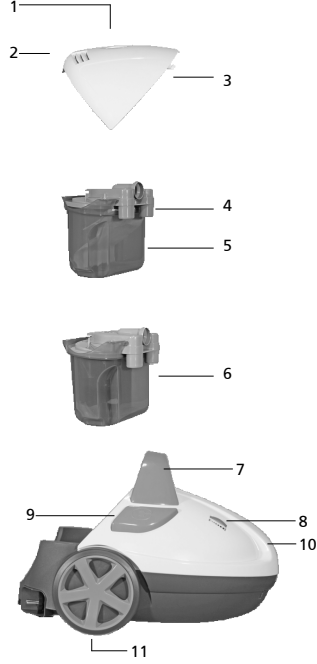

- 1- Hava Üfleme Çıkış Yuvası
- 2- Hava Çıkış Panjurları
- 3- Gövde Kapak
- 4- Kağıt ve Bez Torba Kaseti
- 5- Hazne
- 6- Su Filtre Kaseti
- 7- Taşıma Sapı
- 8- Güç Ayar Düğmesi
- 9- Kablo Sarma Düğmesi
- 10- Motor Gövde
- 11- Tekerlekler

AKSESUARLAR

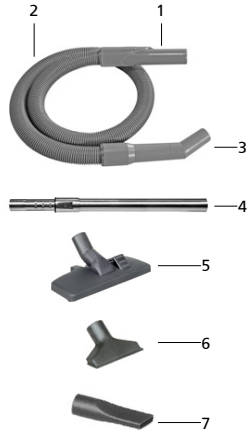

- 1- Kilitli Düz Hortum Başlığı
- 2- Hortum
- 3- Hortum Tutma Sapı
- 4- Teleskobik Boru
- 5- Süpürücü Gövde
- 6- Koltuk-Döşeme Süpürücü Aparatı
- 7- Kenar-Köşe ve Radyatör Süpürücü Aparatı

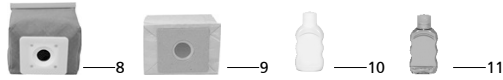

- 8- Bez Toz Torba
- 9- Kağıt Toz Torba
- 10- Köpük Kesici
- 11- Parfüm

UYARI: MAKİNEYİ KULLANMADAN ÖNCE OKUYUNUZ!

EMNİYET KURALLARI



- Cihazın voltajının, bulunduğunuz yerin voltajına uygun olup kontrol ediniz.
- Cihazı, sadece üzerinde belirtilen akımdaki prizde kullanınız. Priz emniyetli ve en az 10 amper olmalıdır.
- Cihazınızın emniyetini korumak için, daima orjinal yedek parça ve aksesuarlar kullanınız. Uygun olmayan parça kullanımından kaynaklanan arızalarda, garanti geçerli olmaz. Tamir ve yedek parça için, size en yakın Fanset yetkili servisine başvurunuz.
- Kablonun izolasyonunu ve yapısını bozmayınız. Kablo hasar gördüğü takdirde, Fanset yetkili servis tarafından değiştirilmelidir. Cihazı hasarlı kablo ile kullanmayınız.
- Cihazı sadece kullanma kılavuzunda tarif edildiği gibi kullanınız, başka bir amaçla kullanmayınız.
- Makinenizin fişini prizde takılı bırakmayınız. Makinenizi taşımadan, temizlik ve bakım işlerine başlamadan önce kapatınız ve mutlaka fişini prizden çekiniz.
- Fişi ıslak elle tutmayınız.
- Makinenizi kablosundan çekmeyiniz, taşımayınız veya sürüklemeyiniz. Kablonun üzerine kapı kapatmayınız. Makinenizi, kabloya dolaşacak şekilde hareket ettirmeyiniz.
- Makinenizin çocuklar tarafından oyuncak amaçlı kullanılmasına izin vermeyiniz. Çocukların yanında makinenizi kullanırken dikkat ediniz.
- Makinenizi dış mekan ve ıslak zemin temizliğinde kullanmayınız.
- Makinenizi soba, fırın ve benzeri ısı kaynaklarından uzak tutunuz.
- Yanıcı sıvı veya gaz bulunan yerlerin yakınında makinenizle çalışmayınız. Makinenizi yanıcı maddelerden uzak tutunuz.
- 60° C'den yüksek ısıya sahip yanan sigara, sıcak kül gibi maddeleri vakımlamayınız.
- Makinenizle jilet, çivi gibi maddeler ve yanıcı, patlayıcı; benzin, alkol, yağ vb. sıvıları vakımlamayınız.
- Makinenizle kesinlikle sıvı vakımlamayınız.
- Sağlığa zararlı toz vakımlamayınız.

SU FİLTRELİ TEMİZLEME



- Su filtrelİ temizleme işleminde su filtre kaseti haznesine hazne üzerindeki "MAX" çizgisine kadar su doldurunuz 0,5 lt.



- Hazneye su koyduktan sonra Fantom köpük kesiciden 1 ölçek (1 Kapak) ilave ediniz. İsteğe göre su içerisine 3-4 damla parfümde ilave edebilirsiniz.



- Su filtre kasetini resimde görüldüğü gibi hazne içine yerleştiriniz.



- Su filtre kasetini süpürge üzerindeki yerine resimdeki gibi yerleştiriniz ve haznenin yerine tam olarak monte edildiğinden emin olunuz.



- Gövde kapağı yerine resimdeki gibi tırnaklarını gövdeye yuvalarına takarak arka tırnağı kilitleyiniz.



- Bu işlemlerden sonra makineniz su filtrelİ kullanım için hazır hale gelmiştir. Hortum kilitli başlığı makine üzerindeki yuvasına iterek takınız.



SU FİLTRELİ TEMİZLEME



- Teleskobik boruyu hortum tutma sapına, daha sonrada temizlemek istediğiniz yüzeye göre seçtiğiniz uygun süpürücü aparatı teleskobik boruya monte ediniz.
- Teleskobik boru üzerindeki düğmeyi ok yönünde iterek teleskobik boruyu uzatıp veya kısaltabilirsiniz.
- Boru kullanmadan, seçtiğiniz uygun süpürücü aparatı direkt hortum tutma sapına monte ederek kullanabilirsiniz.

NOT: Makinenizi su filtreli temizleme işleminde kesinlikle susuz kullanmayınız.

DİKKAT! Halı ve parkelerde elle yapılan temizlik işlemleri sonucunda deterjan kalıntıları hazne içerisindeki suyun aşırı derecede köpürmesine neden olacağından makinenizin çalışmasını durdurarak suyu değiştiriniz. Köpüren su değiştirilmezse köpük motora kadar ulaşabilir bu da makinenizin arızalanmasına neden olabilir. Su filitreli temizleme işleminden önce 1 ölçek köpük kesici kullanırsanız bu nedenli problemlerle karşılaşmazsınız.

KAĞIT VE BEZ TOZ TORBALI TEMİZLEME



- Kağıt ve bez toz torba kasetine, isteğe göre bez ve/veya kağıt toz torbayı kaset alt kısmındaki adaptöre takınız ve tırnakları kartona bastırarak kilitleyiniz. Tırnakların kartona kilitlendiğinden emin olunuz.
- Kasete monte ettiğiniz bez veya kağıt torbayı hazne içerisine resimde görüldüğü gibi yerleştiriniz.

KAĞIT VE BEZ TOZ TORBALI TEMİZLEME



- Kağıt ve bez toz torba kasetini resimde görüldüğü gibi makine üzerine yerleştiriniz. Haznenin yerine tam olarak monte edildiğinden emin olunuz.



- Gövde kapağı yerine resimdeki gibi tırnaklarını gövde yuvalarına takarak arka tırnağı kilitleyiniz.



- Bu işlemlerden sonra makineniz kullanıma hazır hale gelmiştir. Hortum kilitli başlığı makine üzerindeki yuvasına iterek takınız.

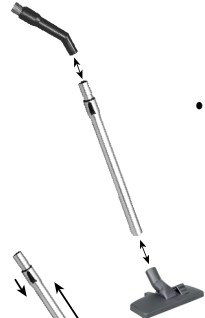

- Teleskobik boruyu hortum tutma sapına, daha sonrada temizlemek istediğiniz yüzeye göre seçtiğiniz uygun süpürücü aparatı teleskobik boruya monte ediniz.

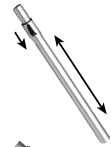

- Teleskobik boru üzerindeki düğmeyi ok yönünde iterek teleskobik boruyu uzatıp veya kısaltabilirsiniz.



- Boru kullanmadan, seçtiğiniz uygun süpürücü aparatı direkt hortum tutma sapına monte ederek kullanabilirsiniz.

HAVA ÜFLEME FONKSİYONUNUN KULLANIMI



- Makinanızla hava üfleme işlemini sadece su filtre kaseti ile uygulayabilirsiniz. Temizleme işlemi yapacaksanız hazne içerisine su ilave ediniz. Temizleme işlemi yapılmayacaksa sadece üfleme işlemi yapılacaksa hazne içerisine su koymanıza gerek yoktur resimde görüldüğü gibi kilitli düz hortum başlığını hava üfleme yuvasına iterek takınız. Hortum ucunu kesinlikle tıkamayınız fişi prize takınız güç ayar düğmesiyle üfleme hızını ayarlayınız ve işleminizi gerçekleştiriniz.

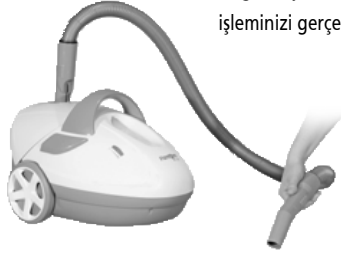

HAVA TEMİZLEME FONKSİYONUNUN KULLANIMI



- Hava temizleme işleminde su filtre kaseti içerisine su ilave ediniz "**MAX**" çizgisine kadar 0,5 lt. su içerisine 3-4 damla parfüm damlatınız ve kaseti yerine yerleştiriniz. Bu işlemde ürüne hiç bir temizleme aparatı takmayınız. Fişi prize takınız güç ayar düğmesini "**MIN**" konumuna getiriniz ve makinenizi çalıştırınız. Bu işlem 25-30 dakika bir odada uygulandığında hem kötü kokuları hemde havada uçuşan bakterileri makineniz suyun içine hapsederek ortamınızın daha sağlıklı hale gelmesine neden olacaktır. NOT: Hava temizleme fonksiyonunu kullanırken hazne içindeki suyun ve filtrelerin temiz olması gerekir.

TEMİZLİK VE BAKIM

- Makinenizin bakım ve temizliđi işleme başlamadan önce makinenizi kapatınız ve fişini prizden çekiniz.
- Her kullanımdan sonra hazneyi temizleyiniz.
- Su filitreli her kullanımdan sonra haznedeki suyu boşaltınız ve hazneyi yıkayınız.
- Motor gövdesini yıkamayınız. Suya daldırmayınız sadece silerek temizleyiniz.
- Aksesuarları silerek veya yıkayarak temizleyebilirsiniz.
- Kağıt toz torba dolduđunda yenisi ile deđiştiriniz.
- **NOT: Her dolduđunda deđiştirilmek üzere yedek kağıt toz torba bulundurursanız makineniz kullanıma daima hazır olur.**



- Bez toz filitre dolduđunda resimde görüldüğü gibi arka klipsi çekerek çıkartınız ve silkeleyerek temizleyiniz.



- Su filtre kasetini her kullanımdan sonra hazneyi ve kaset filtrelerini mutlaka temizleyiniz.



- Su filtre kasetinin alt kısmındaki filitreleri yerinden çıkartınız, temiz akan su ile yıkayarak temizleyiniz ve kurutunuz.

NOT: Her su filitreli kullanımda filitrelerin yerine takılı olması gerekir.

TEMİZLİK VE BAKIM



- Her kullanımdan sonra makinenizin alt kısmındaki filitreyi temizleyiniz alt kapak üzerindeki filitre kapak kilidini kilit açık yönüne çekiniz ve filitre kapağını çıkartınız.



- Gövde üzerinden filitre kasetini çekerek çıkartınız filitre kaseti üzerindeki filitre tutucu ızgaraları tırnaklarından çekerek çıkartınız filitreyi akan temiz su ile yıkayarak temizleyiniz ve kurutunuz.



- NOT: Her kullanımdan sonra alt filitreyi mutlaka temizleyiniz ve her kullanımda filitrenin mutlaka yerine takılı olması gerekmektedir.**

TEKNİK ÖZELLİKLER

TİP WFDC 18

Anma Gerilim : 220-230 V AC

Anma Frekans : 50 / 60 Hz

Anma Gücü : 1800 W.

: IPX4

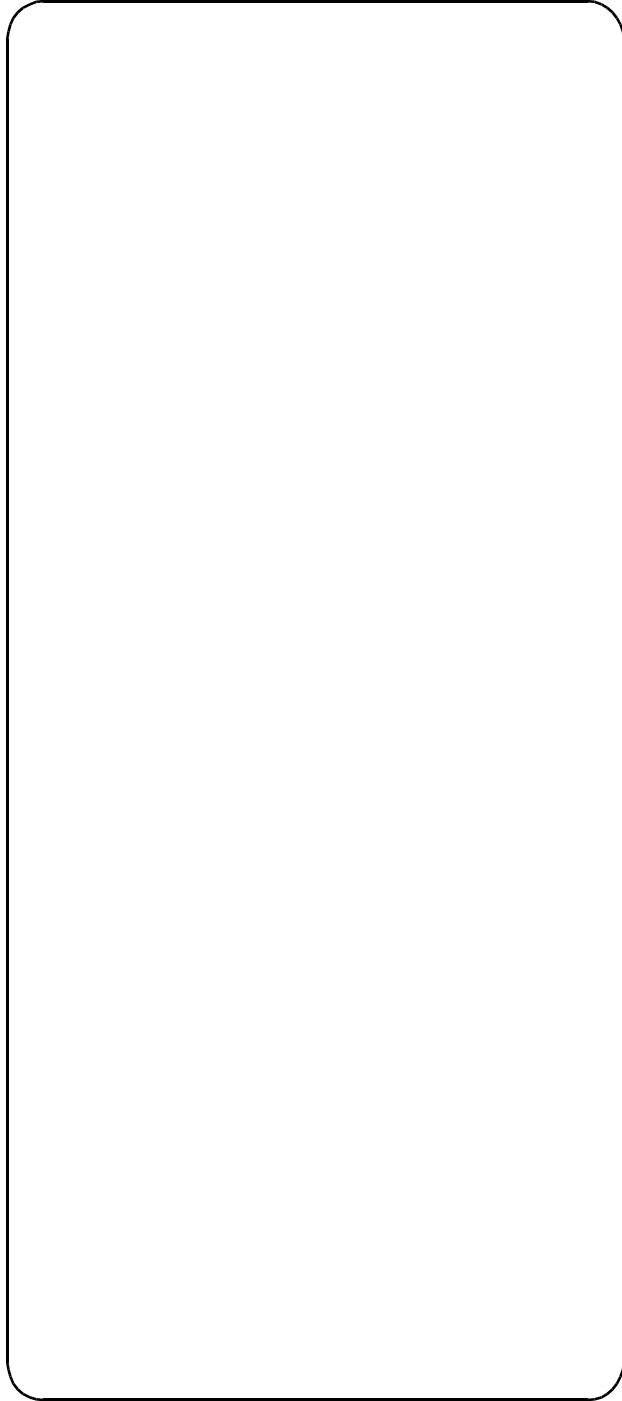



ELEKTRİKLİ EV ALETLERİ SAN. VE TİC. LTD. ŞTİ.
Merkez Mah. Kavaklı Cad. Sönmez Sok. No:24 34303 Halkalı-İstanbul-Türkiye
Tel: (0212) 697 57 70 (pbx) • Fax: (0212) 548 98 78
www.fanset.com