

Register your product and get support at
www.philips.com/welcome

FC9319-FC9310



ENGLISH	4
DANSK	16
DEUTSCH	28
ΕΛΛΗΝΙΚΑ	41
ESPAÑOL	54
SUOMI	66
FRANÇAIS	78
ITALIANO	91
NEDERLANDS	104
NORSK	117
PORTUGUÊS	129
SVENSKA	141
TÜRKÇE	153

PHILIPS

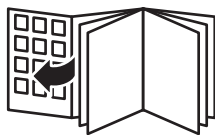

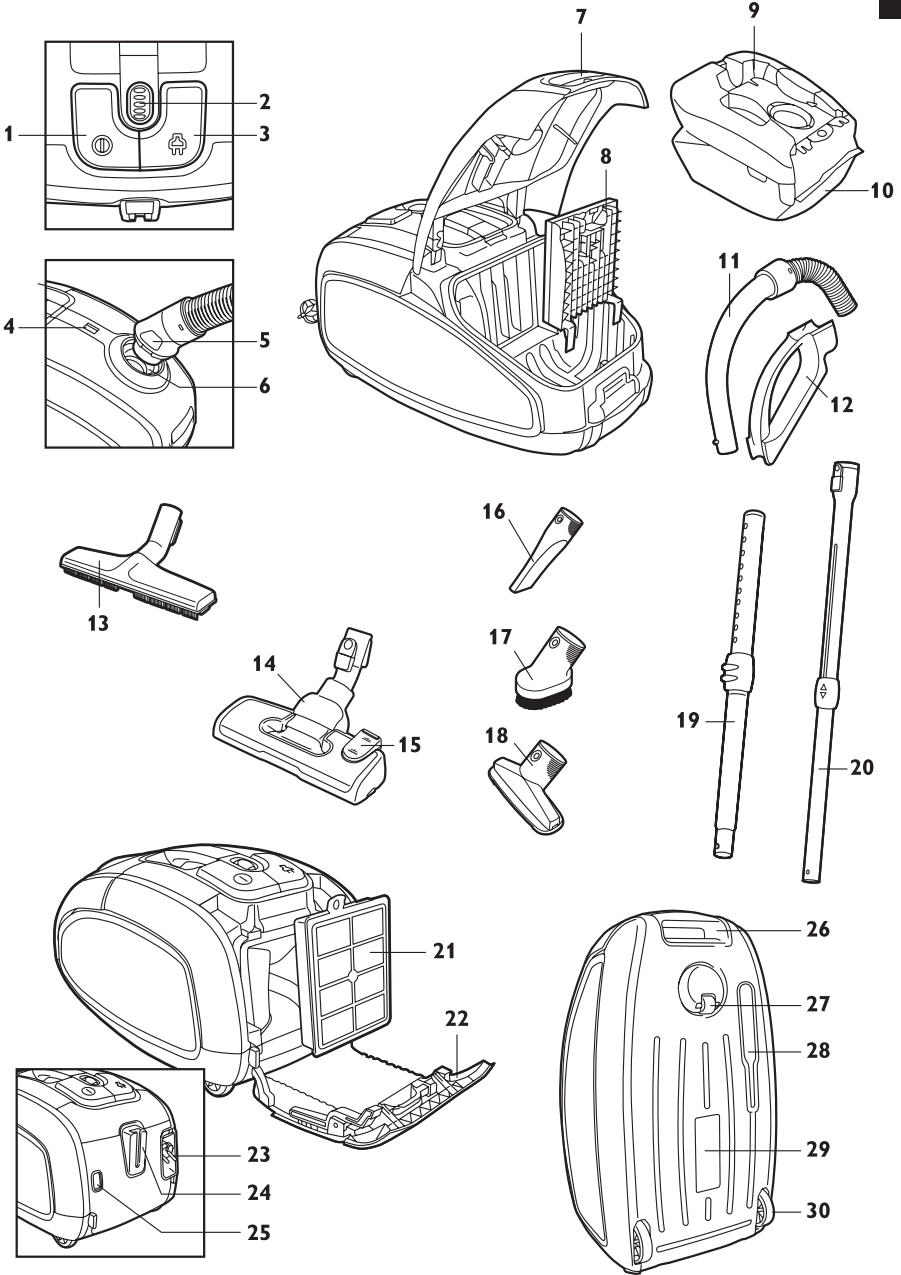

Table of contents

Introduction	4
General description	4
Important	5
Before first use	6
Preparing for use	6
Using the appliance	9
Storage	10
Maintenance	10
Ordering accessories	14
Environment	14
Guarantee and service	14
Troubleshooting	14

Introduction

Congratulations on your purchase and welcome to Philips! To fully benefit from the support that Philips offers, register your product at www.philips.com/welcome.

This vacuum cleaner's extremely efficient motor produces less noise than other types and yields high performance at low power consumption.

General description (Fig. 1)

- 1 On/off button
- 2 Suction power selection wheel
- 3 Cord rewind button
- 4 Dustbag-full indicator
- 5 Hose release buttons
- 6 Hose connection opening
- 7 Cover release tab
- 8 Motor protection filter holder
- 9 Dustbag holder
- 10 Dustbag
- 11 Handgrip
- 12 Accessory holder
- 13 Hard floor nozzle (specific types only)
- 14 SilentSeal nozzle
- 15 Rocker switch for carpet/hard floor settings
- 16 Crevice tool
- 17 Small brush
- 18 Small nozzle
- 19 2-piece telescopic tube (specific types only)
- 20 2-piece telescopic tube with easy-release button (specific types only)
- 21 HEPA 13 filter
- 22 Filter cover
- 23 Mains plug
- 24 Parking slot
- 25 Release button of filter cover
- 26 Storage grip
- 27 Swivel wheel
- 28 Parking/storage ridge
- 29 Type plate
- 30 Rear wheels

Important

Read this user manual carefully before you use the appliance and save it for future reference.

Danger

- Never suck up water or any other liquid. Never suck up flammable substances and do not suck up ashes until they are cold.

Warning

- Check if the voltage indicated on the appliance corresponds to the local mains voltage before you connect the appliance.
- Do not use the appliance if the plug, the mains cord or the appliance itself is damaged.
- If the mains cord is damaged, you must have it replaced by Philips, a service centre authorised by Philips or similarly qualified persons in order to avoid a hazard.
- This appliance is not intended for use by persons (including children) with reduced physical, sensory or mental capabilities, or lack of experience and knowledge, unless they have been given supervision or instruction concerning use of the appliance by a person responsible for their safety.
- Children should be supervised to ensure that they do not play with the appliance.
- Do not point the hose, the tube or any other accessory at the eyes or ears nor put it in your mouth when it is connected to the vacuum cleaner and the vacuum cleaner is switched on.

Caution

- When you use the vacuum cleaner to vacuum ashes, fine sand, lime, cement dust and similar substances, the pores of the dustbag become clogged. As a result, the dustbag-full indicator will indicate that the dustbag is full. Replace the dustbag, even if it is not full yet (see chapter 'Maintenance').
 - Never use the appliance without the motor protection filter. This could damage the motor and shorten the life of the appliance.
 - Only use Philips s-bag™ synthetic dustbags.
 - During vacuum cleaning, especially in rooms with low air humidity, your vacuum cleaner builds up static electricity. As a result you can experience electric shocks when you touch the tube or other steel parts of your vacuum cleaner. These shocks are not harmful to you and do not damage the appliance. To reduce this inconvenience we advise you:
- 1 to discharge the appliance by frequently holding the tube against other metal objects in the room (for example legs of a table or chair, radiator etc.);



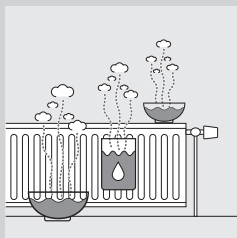

- 2 to raise the air humidity level in the room by placing water in the room. For example, you can hang containers filled with water from your radiators or place bowls filled with water on or near your radiators.

Electromagnetic fields (EMF)

This Philips appliance complies with all standards regarding electromagnetic fields (EMF). If handled properly and according to the instructions in this user manual, the appliance is safe to use based on scientific evidence available today.

Before first use

- 1 Take the appliance and its accessories out of the box.
- 2 Remove any sticker, protective foil or plastic from the appliance.

Preparing for use

Hose

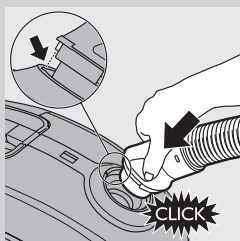

- 1 To connect the hose, push it firmly into the appliance ('click').

Note: Make sure that the projections of the hose fit into the recesses.

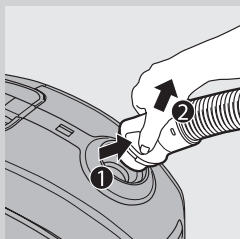

- 2 To disconnect the hose, push the buttons (1) and pull the hose out of the appliance (2).

Telescopic tube (specific types only)

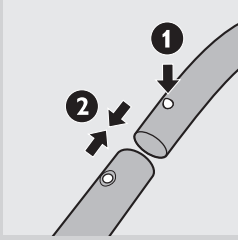

- 1** To connect the tube to the handgrip, insert the handgrip into the tube and fit the spring-loaded lock button into the opening in the tube ('click').
 - To disconnect the tube from the handgrip, press the spring-loaded lock button and pull the handgrip out of the tube.

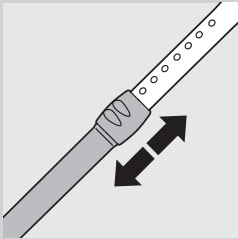

- 2** Adjust the tube to the length you find most comfortable during vacuuming. Press the collar downwards and pull the tube part above the collar upwards or push it downwards.

Telescopic tube with easy-release button (specific types only)

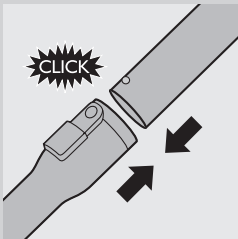

- 1** To connect the tube to the handgrip, insert the handgrip into the tube. Fit the spring-loaded lock button into the opening in the tube ('click').

- To disconnect the tube from the handgrip, press the easy-release button and pull the handgrip out of the tube.

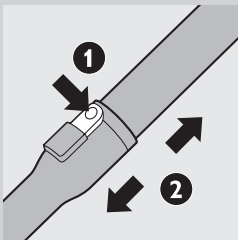

- 2** Adjust the tube to the length you find most comfortable during vacuuming.

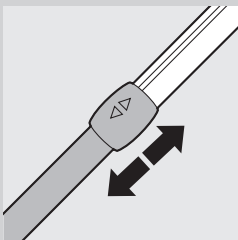

Nozzles and accessories



- 1 To connect a nozzle or an accessory to the tube, insert the tube into the nozzle or accessory and fit the spring-loaded lock button into the opening in the nozzle or accessory ('click').

Note: You can also connect the nozzles and accessories directly to the handgrip in the same way.

- 2 To disconnect a nozzle or an accessory from the tube, press the easy-release button or the spring-loaded lock button (depending on the type of nozzle or accessory) and pull the nozzle or accessory out of the tube.

SilentSeal nozzle

Note: For a silent and powerful cleaning job, always use the SilentSeal nozzle.

The SilentSeal nozzle is a low-noise, multi-purpose nozzle for carpets and hard floors.

- Use the hard floor setting to clean hard floors (for instance tiled, parqueted, laminated and linoleumed flooring): push the rocker switch on top of the nozzle with your foot to make the brush strip come out of the housing.
- Use the carpet setting to clean carpets: push the rocker switch again to make the brush strip disappear into the nozzle housing.

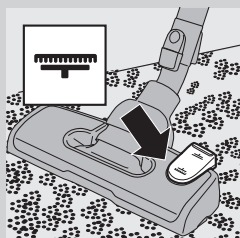
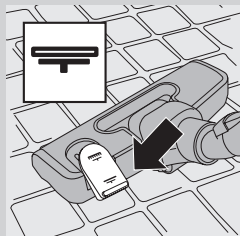

Hard floor nozzle (specific types only)

- The hard floor nozzle is designed for gentle cleaning of hard floors.



Accessories

- 1 You can connect the crevice tool (1), the small nozzle (2) or the small brush (3) directly to the handgrip or to the tube.

- Use the crevice tool to clean narrow corners or hard-to-reach places.
- Use the small nozzle to clean small areas, e.g. the seats of chairs and sofas.
- Use the small brush nozzle to clean computers, bookshelves etc.

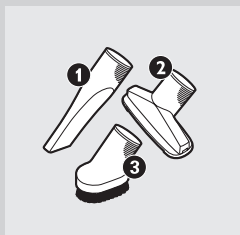

Accessory holder

- 1** Snap the accessory holder onto the handgrip.
- 2** Store accessories in the accessory holder by pushing them into the holder. To detach the accessories, pull them out of the holder.

You can store two accessories at a time in the accessory holder.

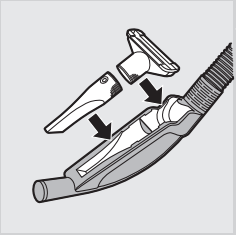
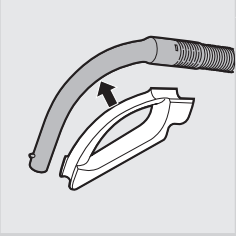

- Crevice tool and small nozzle.

Note: The small nozzle must be placed in the accessory holder as shown in the picture.

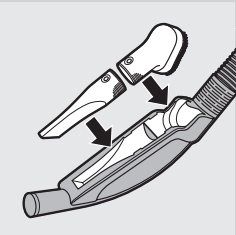

- Crevice tool and small brush.

Using the appliance

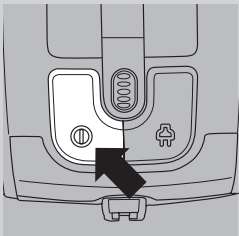

- 1** Pull the cord out of the appliance and put the mains plug in the wall socket.
- 2** To switch on the appliance, press the on/off button on top of the appliance.

Tip: To avoid bending your back, press the on/off button with your foot.

- 3** To switch off the appliance, press the on/off button on top of the appliance.

Adjusting suction power

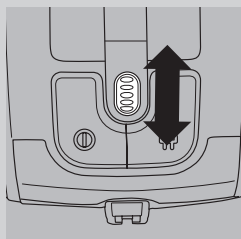

- 1** During vacuum cleaning, you can adjust the suction power with the selection wheel on top of the appliance.
 - Use maximum suction power to vacuum very dirty carpets and hard floors.
 - Use moderate suction power to vacuum carpets.
 - Use minimum suction power to vacuum curtains, tablecloths etc.

Note: By reducing suction power, you can move the nozzle across the floor more easily.

Pausing during use

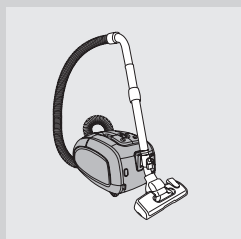

- 1** If you want to stop vacuum cleaning for a moment, press the on/off button on top of the appliance to switch off the appliance.
- 2** Insert the ridge on the nozzle into the parking slot to park the tube in a convenient position.
- 3** To ensure stable parking of the telescopic tube, adjust the tube to the shortest length.
- 4** To continue vacuum cleaning, simply press the on/off button on top of the appliance to switch on the appliance.

Storage

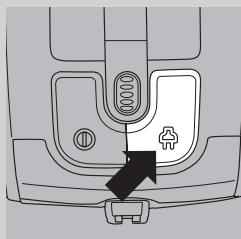

This vacuum cleaner has not one, but two carrying handles. When it is on its wheels, there is a handle on top which enables you to move the vacuum cleaner around easily with very little bending. The second handle on the front side of the appliance enables you to comfortably carry it around in upright position.

- 1** Switch off the appliance and remove the mains plug from the wall socket.
- 2** Press the cord rewind button to rewind the mains cord.

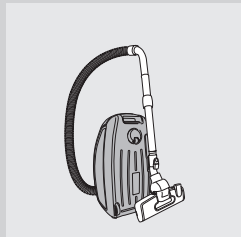

- 3** Put the appliance in upright position. To attach the nozzle to the appliance, insert the ridge on the nozzle into the storage slot.
 - To ensure stable parking of the telescopic tube, adjust the tube to the shortest length.

Tip: We advise you to wrap the hose around the tube to ensure stable parking and to save even more space when you store the appliance.

Maintenance

Always unplug the appliance before you clean the appliance, before you replace the dustbag and before you replace the filters.

Dustbag

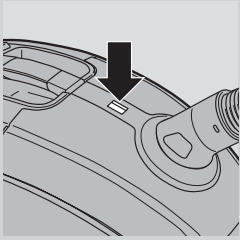

Note: In some cases, the dustbag-full indicator can indicate that the dustbag is full, even though it is not. This may occur if the pores of the dustbag are clogged (e.g. when you have vacuumed ashes, fine sand, lime, cement dust and similar substances) or if something is blocking the nozzle, tube and/or hose. If the pores of the dustbag are clogged, you have to replace the dustbag, even if it is not full yet. If the dustbag is not clogged but not full either, something is blocking the nozzle, tube and/or hose. In this case, do not replace the dustbag but remove the obstruction.

- Replace the dustbag as soon as the dustbag-full indicator has changed colour permanently, i.e. even when the nozzle is not placed on the floor.

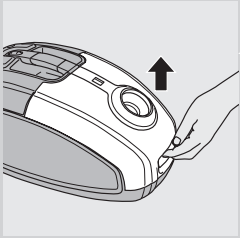

1 Pull the cover upwards to open it.

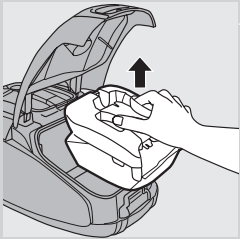

2 Lift the dustbag holder out of the appliance.

Make sure you hold the holder with the dustbag in horizontal position when you lift it out of the appliance.

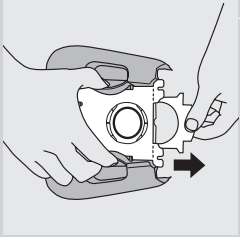

- 3** Pull at the cardboard tag to remove the full dustbag from the holder.
- ▶ When you do this, the dustbag is sealed automatically.
 - ▶ You can dispose of the full dustbag with the normal household waste.

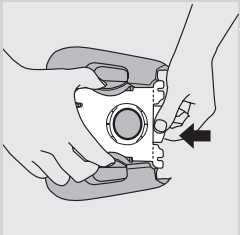

4 Slide the cardboard front of the new dustbag into the two grooves of the dustbag holder as far as possible.

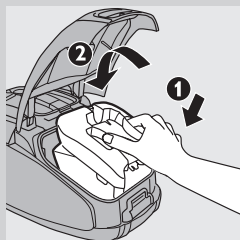

- 5** First insert the front of the dustbag holder into the vacuum cleaner (1) and then press the back into the vacuum cleaner (2).

Note: If no dustbag has been inserted, you cannot close the cover.

- 6** Push the cover downwards to close it.

Motor protection filter

To guarantee optimal performance, replace the motor protection filter once a year. You can dispose of the old filter with the normal household waste.

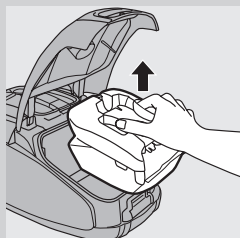

- 1** Remove the dustbag holder with the dustbag.

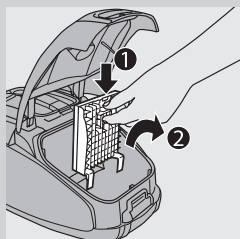

- 2** Press down the tab at the top of the motor protection filter holder to release it (1). Lift the filter holder out of the dustbag compartment (2).

- 3** Put the new filter in the filter holder.

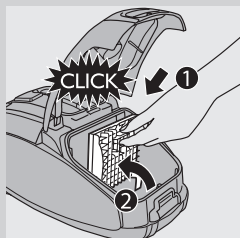

- 4** Fit the two lugs of the filter holder behind the ridge at the bottom to ensure that it fits properly at the top (1). Then press the filter holder home ('click') (2).

- 5** Place the dustbag holder with the dustbag back into the appliance and close the cover.

HEPA 13 filter

The HEPA 13 filter is able to remove 99.95% of all particles down to 0.0003mm in size from the outlet air. This not only includes normal house dust, but also harmful microscopic vermin such as dust mites and their excrements, which are well-known causes of respiratory allergies.

Note: To guarantee optimal dust retention and performance of the vacuum cleaner, always replace the HEPA filter every 2 years with an original Philips filter of the correct type (see chapter 'Ordering accessories'). You can dispose of the old filter with the normal household waste.

Replacing the HEPA 13 filter

- 1 Press the filter cover release button to open the filter cover.
- 2 Remove the filter cover.

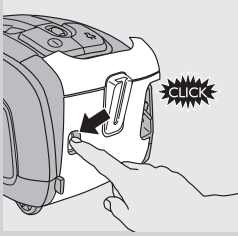

- 3 Take out the filter and place a new HEPA 13 filter in the appliance.

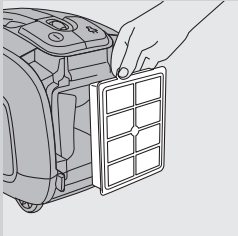

- 4 Fit the two lugs of the filter cover behind the ridge at the bottom of the vacuum cleaner (1). Then push the filter cover towards the appliance (2).

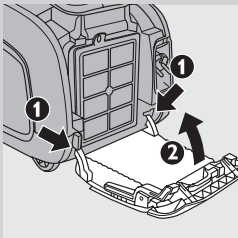

- 5 Press home the filter cover to lock it ('click').

Note: Make sure the filter is properly closed.

Tip: For optimal results, replace the HEPA 13 filter every 2 years. If you want to minimise the impact on the environment, you can wash the HEPA 13 filter.

Washing the HEPA 13 filter

To wash the HEPA 13 filter, follow the instructions below.

- 1 Rinse the HEPA 13 filter under a hot slow-running tap.

Never clean the filter with a brush.

- 2 Carefully shake the water from the surface of the filter. Let the filter dry completely for at least 2 hours before you put it back into the vacuum cleaner.

Note: Cleaning does not restore the original colour of the filter, but does restore its filtration power.

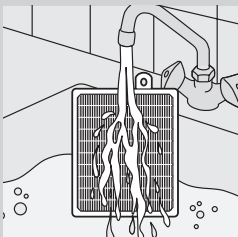
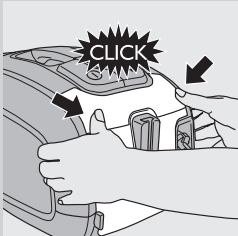

Ordering accessories

To purchase dustbags, filters or other accessories for this appliance, please visit www.philips.com, consult the worldwide guarantee leaflet or contact the Philips Consumer Care Centre in your country.

Ordering dustbags

- Philips s-bag@ **classic long performance** dustbags last 50% longer than standard dustbags, thanks to their non-clogging material. Available under type number FC8021.
- Philips s-bag@ **anti-allergy** dustbags reduce the exposure to allergens. Their HEPA 10 filtration level gives you a clean and healthy home environment. Available under type number FC8022.
- Philips s-bag@ **anti-odour** dustbags have an odour-absorbing coating. This coating absorbs and neutralises unpleasant smells caused by decomposing pet hair or food scraps. Available under type number FC8023.

Note: Please visit www.s-bag.com for more information about the s-bag.

Ordering filters

- Washable Ultra Clean Air HEPA 13 filters are available under type number FC8038.
- Motor protection filters are available under service number 4822 480 10228.*

*You can buy motor protection filters in the Philips online shop by clicking 'accessories and spare parts' or you can contact the Philips Consumer Care Centre in your country.

Environment



- Do not throw away the appliance with the normal household waste at the end of its life, but hand it in at an official collection point for recycling. By doing this, you help to preserve the environment.

Guarantee and service

If you need service or information or if you have a problem, please visit the Philips website at www.philips.com or contact the Philips Consumer Care Centre in your country (you find its phone number in the worldwide guarantee leaflet). If there is no Consumer Care Centre in your country, go to your local Philips dealer.

Troubleshooting

This chapter summarises the most common problems you could encounter with the appliance. If you are unable to solve the problem with the information below, contact the Consumer Care Centre in your country.

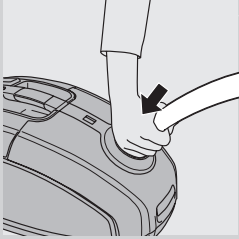

1 The suction power is insufficient.

- A The suction power may be set to a low setting.
- Set the suction power to a higher setting.
- B The nozzle, tube or hose may be blocked up.
- To remove the obstruction, disconnect the blocked-up item and connect it (as far as possible) the other way around. Switch on the vacuum cleaner to force the air through the blocked-up item in opposite direction.
- C The dustbag may be full.
- Replace the dustbag.
- D The filters may be dirty.
- Replace the filters.

2 When I use my vacuum cleaner I sometimes feel electric shocks.

- A Your vacuum cleaner builds up static electricity. The lower the air humidity in the rooms, the more static electricity the appliance builds up.
- To reduce this inconvenience, we advise you to discharge the appliance by frequently holding the tube against other metal objects in the room (for example legs of a table or chair; a radiator etc.).
- To reduce this inconvenience, we advise you to raise the air humidity level in the room by placing water in the room. For example, you can hang containers filled with water from your radiators or place bowls filled with water on or near your radiators.

Indholdsfortegnelse

Introduktion	16
Generel beskrivelse	16
Vigtigt	17
Før apparatet tages i brug første gang	18
Klargøring	18
Sådan bruges apparatet	21
Opbevaring	22
Vedligeholdelse	22
Bestilling af tilbehør	26
Miljøhensyn	26
Reklamationsret og service	26
Fejlfinding	26

Introduktion

Tillykke med dit køb og velkommen til Philips! For at få fuldt udbytte af den support, Philips tilbyder, skal du registrere dit produkt på www.philips.com/welcome.

Støvsugerens meget effektive motor støjer mindre end andre typer og har en høj ydeevne ved et lavt strømforbrug.

Generel beskrivelse (fig. 1)

- 1 On/off-knap
- 2 Drejeknap til valg af sugestyrke
- 3 Knap til ledningsoprul
- 4 Indikator for fuld støvpose
- 5 Udløserknapper til slange
- 6 Åbning til tilslutning af slangen
- 7 Frigørelsestap til dæksel
- 8 Holder til filteret, der beskytter motoren
- 9 Støvposeholder
- 10 Støvpose
- 11 Håndgreb
- 12 Tilbehørsholder
- 13 Mundstykke til hårde gulve (kun nogle modeller)
- 14 SilentSeal-mundstykke
- 15 Vippeknap til indstilling til tæpper/hårde gulve
- 16 Sprækkemundstykke
- 17 Lille børste
- 18 Lille mundstykke
- 19 2-delt teleskoprør (kun nogle modeller)
- 20 2-delt teleskoprør med nem udløserknap (kun bestemte typer)
- 21 HEPA 13-filter
- 22 Filterdæksel
- 23 Stik
- 24 Parkeringsbeslag
- 25 Udløserknap til filterdæksel
- 26 Opbevaringsgreb
- 27 Drejehjul
- 28 Parkerings-/opbevaringsrille
- 29 Typeskilt
- 30 Baghjul

Vigtigt

Læs denne brugsvejledning omhyggeligt igennem, inden apparatet tages i brug, og gem den til eventuelt senere brug.

Fare

- Opsug aldrig vand eller andre former for væske. Opsug aldrig brandbare substanser eller aske, før denne er blevet helt kold.

Advarsel

- Kontrollér, om den angivne netspænding på apparatet svarer til den lokale netspænding, før du slutter strøm til apparatet.
- Brug aldrig apparatet, hvis netstik, netledning eller selve apparatet er beskadiget.
- Hvis netledningen beskadiges, må den kun udskiftes af Philips, et autoriseret Philips-serviceværksted eller en tilsvarende kvalificeret fagmand for at undgå enhver risiko.
- Dette apparat er ikke beregnet til at blive brugt af personer (herunder børn) med nedsatte fysiske og mentale evner; nedsat følelsans eller manglende erfaring og viden, medmindre de er blevet vejledt eller instrueret i apparatets anvendelse af en person, der er ansvarlig for deres sikkerhed.
- Apparatet bør holdes uden for børns rækkevidde for at sikre, at de ikke kan komme til at lege med det.
- Slange, rør eller andet tilbehør må aldrig rettes mod øjne eller ører eller kommes i munden, mens de er tilsluttet den tændte støvsuger.

Forsigtig

- Når man bruger støvsugeren til at støvsuge aske, fint sand, kalk, cementstøv og lignende substanser; tilstoppes støvposens porer. Derfor viser indikatoren for fuld støvpose, at posen er fuld. Udskift støvposen, selvom den endnu ikke er fuld (se afsnittet "Vedligeholdelse").
- Brug aldrig apparatet uden motorbeskyttelsesfilter. Det vil kunne skade motoren og forkorte apparatets levetid.
- Brug kun Philips s-bag™ syntetiske støvposer.
- Når du støvsuger, især i rum med lav luftfugtighed, genererer din støvsuger statisk elektricitet. Derfor kan du opleve elektriske stød, når du rører ved støvsugerrøret eller andre ståledele på støvsugeren. Disse stød er ikke farlige for dig og skader ikke apparatet. Hvis du vil undgå dette fremover, anbefaler vi, at du:
 - 1 jævnligt aflader apparatet ved at holde røret mod andre metalobjekter i rummet (f.eks. bord- og stoleben, radiatorer osv.);
 - 2 øger luftfugtigheden ved at placere vand i rummet. Du kan f.eks. hænge beholdere med vand på dine radiatorer eller placere skåle med vand på eller i nærheden af dine radiatorer.

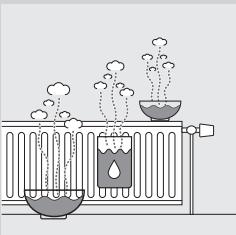

Elektromagnetiske felter (EMF)

Dette Philips-apparat overholder alle standarder for elektromagnetiske felter (EMF). Ved korrekt anvendelse i overensstemmelse med instruktionerne i denne brugervejledning er apparatet sikkert at anvende ifølge den videnskabelige viden, der er tilgængelig i dag.

Før apparatet tages i brug første gang

- 1** Tag apparatet og tilbehøret ud af kassen.
- 2** Fjern eventuelle klistermærker, beskyttelsesfolie eller plastik fra apparatet.

Klargøring

Slange

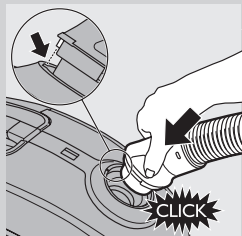

- 1** Slangen tilsluttes ved at skubbe den fast på apparatet ("klik").

Bemærk: Sørg for, at tappen på slangen passer ind i fordybningerne.

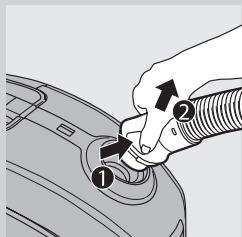

- 2** Den tages af igen ved at trykke på knapperne (1) og trække slangen ud af apparatet (2).

Teleskoprør (kun nogle modeller)

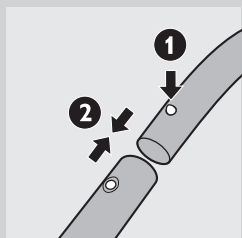

- 1** Røret slutes til håndgrebet ved at stikke håndgrebet ind i røret, indtil den fjederbelastede låsetap klikker på plads i det lille hul i røret ("klik").
- Rør og håndgreb adskilles ved at trykke på den fjederbetjente låseknop og trække håndgrebet ud af røret.

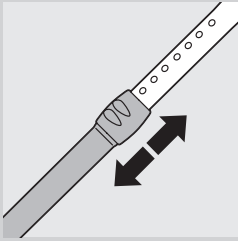

- 2** Juster røret til den længde, der er mest behagelig, når du støvsuger. Tryk kraven ned, og træk op i den del af røret, der er over kraven, eller tryk den ned.

Teleskoprør med nem udløserknap (kun bestemte typer)

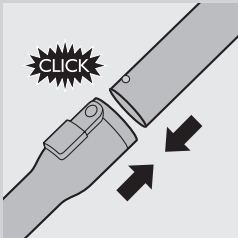

- 1** Røret slutes til håndgrebet ved at stikke håndgrebet ind i røret, indtil den fjederbelastede låsetap klikker på plads i det lille hul i røret ("klik").

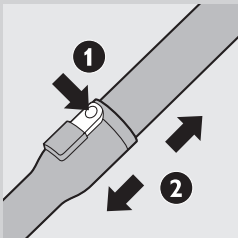

- Rør og håndgreb adskilles ved at trykke på udløserknappen og trække håndgrebet ud af røret.

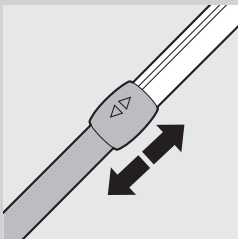

- 2** Justér røret til den længde, der er mest behagelig, når du støvsuger.

Mundstykke og tilbehør



- 1 Hvis du vil sætte et mundstykke eller en tilbehørsdel på røret, skal du stikke røret ind i mundstykket eller tilbehøret, så den fjederbetjente låseknop klikker på plads i åbningen ("klik").

Bemærk: Du kan sætte mundstykke eller tilbehør direkte på håndgrebet på samme måde.

- 2 Du kan fjerne et mundstykke eller en tilbehørsdel fra røret ved at trykke på udløserknappen eller den fjederbetjente låseknop (afhængig af typen af mundstykke eller tilbehør) og trække mundstykket eller tilbehøret ud af røret.

SilentSeal-mundstykke

Bemærk: Brug altid SilentSeal-mundstykket for at få en lydløs og kraftfuld rengøring.

SilentSeal-mundstykket er et støjsvagt, multifunktionelt mundstykke til tæpper og hårde gulve.

- Brug indstillingen til hårde gulve til rengøring af hårde gulve (f.eks. flise-, parket-, laminat- og linoleumsgulve): Tryk på vippekontakten oven på mundstykket med foden for at skyde børsterne ud.
- Brug indstillingen til tæpper til rengøring af tæpper: Tryk på vippeknappen igen, så børsterne trækkes ind i mundstykket.

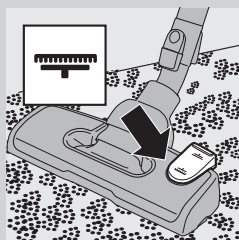
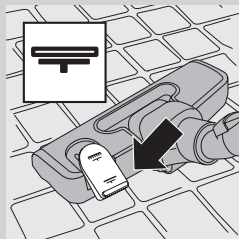

Mundstykke til hårde gulve (kun nogle modeller)

- Mundstykket til hårde gulve er designet til blid rengøring af hårde gulve.

Tilbehør

- 1 Sæt sprækkemundstykket (1), det lille mundstykke (2) eller den lille børste (3) direkte på håndgreb eller rør.
 - Sprækkemundstykket bruges til snævre hjørner eller andre steder, hvor det er svært at komme til.
 - Det lille mundstykke bruges til støvsugning af mindre flader, f.eks. stole- og sofasæder.
 - Det lille børstemundstykke er ideelt til rengøring af computere, bogreoler osv.

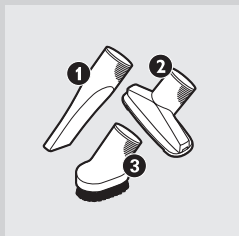

Tilbehørsholder

- 1** Sæt tilbehørsholderen fast på håndgrebet.
- 2** Tilbehørsdele kan opbevares i tilbehørsholderen ved at trykke dem ind i holderen. Tag dem ud ved at trække dem ud af holderen. Der kan opbevares to tilbehørsdele ad gangen i tilbehørsholderen.

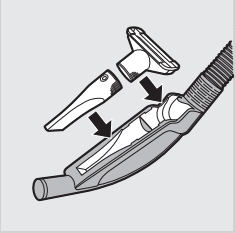
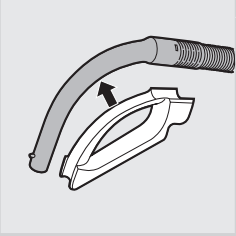

- Sprækkemundstykke og lille mundstykke.

Bemærk: Det lille mundstykke skal anbringes i tilbehørsholderen som vist på billedet.

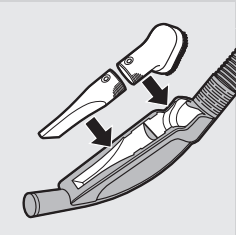

- Sprækkemundstykke og lille børstestykke.

Sådan bruges apparatet

- 1** Træk ledningen ud af apparatet, og sæt stikket i stikkontakten.
- 2** Tænd apparatet ved at trykke på on/off-knappen oven på apparatet.
Tip: Tryk på on/off-knappen med foden for at undgå at bøje ryggen.
- 3** Sluk apparatet ved at trykke på on/off-knappen oven på apparatet.

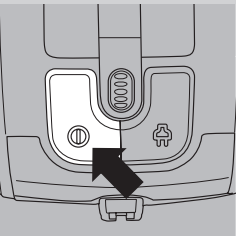

Justering af sugestykke

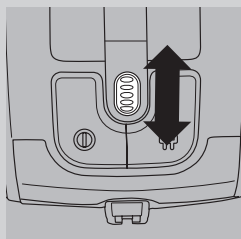

1 Under støvsugningen kan sugestykken reguleres ved hjælp af drejknappen oven på apparatet.

- Brug maksimal sugestykke til støvsugning af meget snavsede tæpper og hårde gulve.
- Brug moderat sugestykke til at støvsuge tæpper.
- Brug minimal sugestykke til støvsugning af gardiner, duge osv.

Bemærk: Hvis du reducerer sugestyrken, kan du nemmere bevæge mundstykket hen over gulvet.

Pause under brug



1 Hvis du vil holde pause med at støvsuge et øjeblik, skal du trykke på on/off-knappen oven på apparatet for at slukke det.

2 Isæt rillen på mundstykket i parkeringsbeslaget for at parkere røret i en bekvem position.

3 Juster røret til den kortest mulige længde for at sikre stabil parkering af teleskoprøret.

4 Du kan forsætte med at støvsuge blot ved at trykke på on/off-knappen oven på apparatet for at tænde for det.

Opbevaring

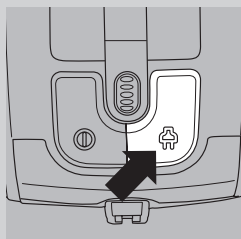

Denne støvsuger har ikke bare ét, men to bærehåndtag. Når den kører på hjulene, er der et håndtag foroven, der gør det nemt at flytte støvsugeren uden at bøje sig for meget. Ved hjælp af det andet håndtag på apparatets forside kan du løfte det på en behagelig måde i opretstående position.

1 Sluk for apparatet, og tag stikket ud af stikkontakten.

2 Tryk på knappen til indspoling af ledningen, så den ruller ind.

3 Stil støvsugeren på højkant. Sæt rillen på mundstykket i opbevaringsrillen for at fastgøre det til apparatet.

- Juster røret til den kortest mulige længde for at sikre stabil parkering af teleskoprøret.

Tip: Vi anbefaler, at du vikler slangen rundt om røret for at sikre stabil parkering og for at spare endnu mere plads ved opbevaring af apparatet.

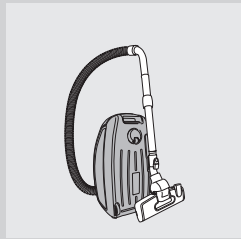

Vedligeholdelse

Du skal altid tage apparatets stik ud af stikkontakten, før du rengør apparatet, før du skifter støvposen, og før du skifter filtret.

Støvpose

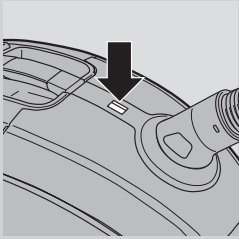

Bemærk: I nogle tilfælde angiver indikatoren for fuld støvpose, at støvposen er fuld, selvom den ikke er det. Dette kan ske, hvis støvposens porer er tilstoppede (f.eks. hvis du har støvsuget aske, fint sand, kalk, cementstøv og lignende substanser), eller hvis der er noget, der blokerer mundstykket, røret og/eller slangen. Hvis støvposens porer er tilstoppede, skal du udskifte støvposen, selvom den ikke er fuld endnu. Hvis støvposen hverken er tilstoppet eller fuld, er der noget, der blokerer mundstykket, røret og/eller slangen. I så fald skal du ikke udskifte støvposen, men fjerne det, der blokerer.

- Udskift støvposen så snart indikatoren for fuld støvpose har skiftet farve permanent, dvs. selv når mundstykket ikke er placeret på gulvet.

1 Træk dækslet op for at åbne det.

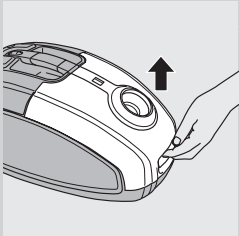

2 Tag støvposekassetten op af støvsugeren.

Sørg for at holde kassetten med støvposen vandret, når du løfter den ud af apparatet.

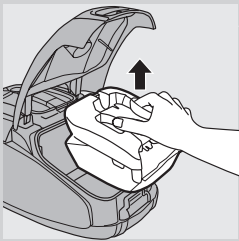

3 Træk i pappladen for at få den fyldte støvpose ud af kassetten.

- ▶ Derved lukkes/forsegles støvposen automatisk.
- ▶ Du kan smide den fulde støvpose ud med det almindelige husholdningsaffald.

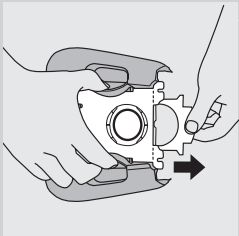

4 Skyd pappladen på den nye støvpose så langt ned i sliderne på støvposekassetten, den kan komme.

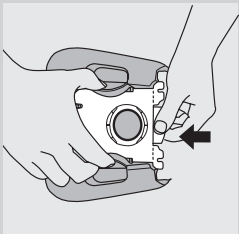

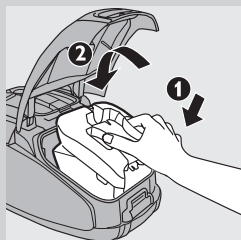

- 5** Sæt først den forreste del af støvposeholderen i støvsugeren (1), og skub derefter den bageste del ind i støvsugeren (2).

Bemærk: Hvis der ikke er en støvpose i kassetten, kan låget ikke lukkes.

- 6** Tryk dækslet nedad for at lukke det.

Motorbeskyttelsesfilter

Udskift motorbeskyttelsesfilteret en gang om året for at garantere den optimale ydelse. Du kan smide de brugte filtre ud med det almindelige husholdningsaffald.

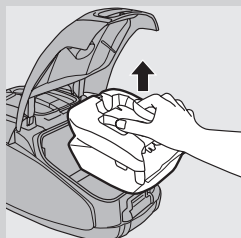

- 1** Tag kassetten med støvposen ud af støvsugeren.

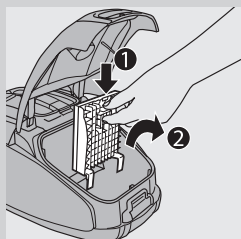

- 2** Tryk tappen oven på holderen til motorbeskyttelsesfilteret ned for at frigøre den (1). Løft filterholderen ud af støvposerummet (2).

- 3** Sæt det nye filter i filterholderen.

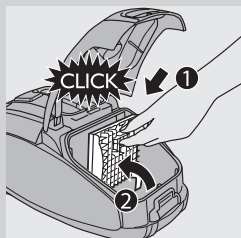

- 4** Sæt filterholderens to tappe fast bag den nederste kant, så det passer korrekt i toppen (1). Tryk derefter filterholderen på plads ("klik") (2).

- 5** Sæt støvposekassetten med støvpose tilbage på plads i støvsugeren, og luk låget.

HEPA 13-filter

HEPA 13-filteret fjerner 99,95 % af alle partikler ned til en størrelse på 0,0003 mm fra udblæsningsluften. Dette omfatter ikke blot almindeligt husstøv, men også skadelige mikroorganismer som f.eks. støvmider og deres ekskrementer, der er en kendt årsag til luftvejsallergi.

Bemærk: Udskift altid HEPA-filteret med et originalt Philips-filter af den rigtige type (se kapitlet "Bestilling af tilbehør") for at garantere, at støvsugeren fungerer og tilbageholder støvpartikler optimalt. Du kan smide de brugte filtre ud med husholdningsaffaldet.

Udskiftning af HEPA 13-filteret

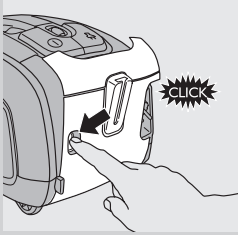

- 1 Tryk på udløserknappen til filterdækslet for at åbne filterdækslet.
- 2 Tag filterdækslet af.

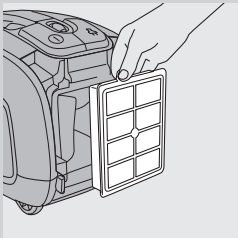

- 3 Tag filteret ud, og placer HEPA 13-filteret i apparatet.

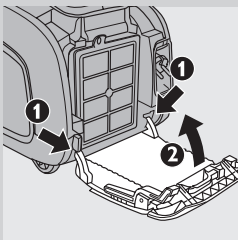

- 4 Sæt filterdækslets to tappe fast bag kanten nederst på støvsugeren (1). Tryk derefter filterdækslet ind mod apparatet (2).

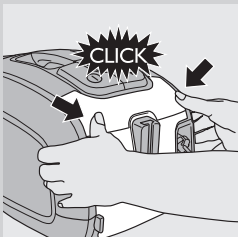

- 5 Tryk filterdækslet på plads for at låse det fast ("klik").

Bemærk: Kontroller, at filteret er ordentligt lukket.

Tip: Du skal skifte HEPA 13-filteret hvert andet år for at få det optimale resultat. Hvis du vil mindske de miljømæssige påvirkninger, kan du vaske HEPA 13-filteret.

Vask af HEPA 13-filteret

Følg instrukserne nedenfor for at vaske HEPA 13-filteret.

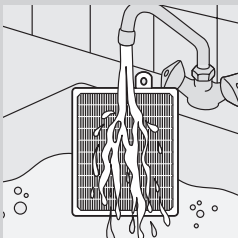

- 1 Skyl HEPA 13-filteret forsigtigt under den varme hane.

Rengør aldrig filteret med en børste.

- 2 Ryst forsigtigt vandet af filterets overflade. Lad filteret tørre helt i mindst 2 timer, før du sætter det tilbage i støvsugeren.

Bemærk: Rengøring giver ikke filteret dets originale farve tilbage, men genopretter filterkraften.

Bestilling af tilbehør

Hvis du vil købe støvposer, filtre eller andet tilbehør til dette apparat, kan du gå ind på www.philips.com, se i folderen "Worldwide Guarantee" eller kontakte dit lokale Philips Kundecenter:

Nye støvposer

- Philips s-bag@ **classic long performance**-støvposer holder 50 % længere end standardstøvposer, takket være det ikke-tilstoppende materiale. Kan købes under typenummeret FC8021.
- Philips s-bag@ **anti-allergy**-støvposer reducerer mængden af allergener. HEPA 10-filtreringsniveauet giver et rent og sundt miljø i hjemmet. Kan købes under typenummeret FC8022.
- Philips s-bag@ **anti-odour**-støvposer har en lugtabsorberende belægning. Denne belægning absorberer og neutraliser ubehagelige lugte fra dyrehår eller madrester. Kan købes under typenummeret FC8023.

Bemærk: Du kan finde flere oplysninger om s-posen på www.s-bag.com.

Nye filtre

- Vaskbare Ultra Clean Air HEPA 13-filtre fås under typenummer FC8038.
 - Motorbeskyttelsesfiltre kan fås under servicenummer 4822 480 10228.
- * Du kan købe motorbeskyttelsesfiltre på Philips' onlinebutik ved at klikke på "tilbehør og reservedele", eller du kan kontakte Philips kundeservice i dit land.

Miljøhensyn



- Apparatet må ikke smides ud sammen med det almindelige husholdningsaffald, når det til sin tid kasseres. Aflever det i stedet på en kommunal genbrugsstation. På den måde er du med til at beskytte miljøet.

Reklamationsret og service

For alle yderligere oplysninger eller ved eventuelle problemer med apparatet henvises til Philips' hjemmeside på adressen www.philips.com eller det lokale Philips Kundecenter (telefonnumre findes i vedlagte "Worldwide Guarantee"-folder). Hvis der ikke findes et kundecenter i dit land, bedes du kontakte din lokale Philips-forhandler:

Fejlfinding

Dette kapitel opsummerer de mest almindelige problemer, du kan støde på ved brug af apparatet. Hvis du ikke kan løse problemet ved hjælp af nedenstående oplysninger, bedes du kontakte Philips Kundecenter:

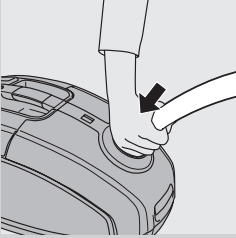

1 Sugestyrken er utilstrækkelig.

- A Det kan være, at sugestyrken er sat for lavt.
- Indstil sugestyrken højere.
- B Det kan være, at mundstykke, rør eller slange er tilstoppet.
- En eventuel tilstoppelse fjernes ved at tage det tilstoppede tilbehør af og (så vidt det er muligt) sætte det omvendt på. Tænd så igen for støvsugeren, så der blæses luft den modsatte vej gennem slange og/eller rør.
- C Det kan være, at støvposen er fuld.
- Udskift støvsugeposen.
- D Det kan være, at filtrene er beskidte.
- Skift filtrene.

2 Når jeg bruger min støvsuger, får jeg af og til elektrisk stød.

- A Din støvsuger genererer statisk elektricitet. Jo lavere luftfugtigheden er i rummet, jo mere statisk elektricitet genererer apparatet.
- Det kan hjælpe at aflade apparatet ved jævnligt at holde røret mod andre metalobjekter i rummet (f.eks. bord- og stoleben, radiatorer osv.).
 - Det kan hjælpe at øge luftfugtigheden i rummet ved at placere beholdere med vand i rummet. Du kan f.eks. hænge beholdere fyldt med vand på radiatorerne eller sætte skåle med vand oven på eller i nærheden af radiatorerne.

Inhaltsangabe

Einführung	28
Allgemeine Beschreibung	28
Wichtig	29
Vor dem ersten Gebrauch	30
Für den Gebrauch vorbereiten	30
Das Gerät benutzen	34
Aufbewahrung	34
Wartung	35
Zubehör bestellen	38
Umwelt	39
Garantie und Kundendienst	39
Fehlerbehebung	39

Einführung

Herzlichen Glückwunsch zu Ihrem Kauf und willkommen bei Philips! Um die Unterstützung von Philips optimal nutzen zu können, registrieren Sie Ihr Produkt bitte unter www.philips.com/welcome.

Der äußerst effiziente Motor dieses Staubsaugers ist nicht nur besonders leise, er bietet gleichzeitig eine starke Saugleistung bei geringem Energieverbrauch.

Allgemeine Beschreibung (Abb. 1)

- 1 Ein-/Ausschalter
- 2 Saugleistungsregler
- 3 Kabelaufwicklungstaste
- 4 Staubfüllanzeige
- 5 Entriegelungstasten für Schlauchanschluss
- 6 Öffnung für Schlauchanschluss
- 7 Entriegelung für Abdeckung
- 8 Motorschutzfilter-Halter
- 9 Staubbeutelhalter
- 10 Staubbeutel
- 11 Handgriff
- 12 Zubehörbrücke
- 13 Hartbodendüse (nur bestimmte Gerätetypen)
- 14 SilentSeal-Düse
- 15 Kippschalter für Teppiche/Hartböden
- 16 Fugendüse
- 17 Kleine Bürstendüse
- 18 Kleine Saugdüse
- 19 Zweiteiliges Teleskoprohr (nur bestimmte Gerätetypen)
- 20 Zweiteiliges Teleskoprohr mit einfacher Griffentriegelungstaste (nur bestimmte Gerätetypen)
- 21 HEPA-13-Filter
- 22 Filterabdeckung
- 23 Netzstecker
- 24 Parkschlitz
- 25 Entriegelungstaste für Filterabdeckung
- 26 Aufbewahrungsgriff
- 27 Schwenkrolle

28 Park-/Aufbewahrungsleiste

29 Typenschild

30 Hinterräder

Wichtig

Lesen Sie diese Bedienungsanleitung vor dem Gebrauch des Geräts aufmerksam durch, und bewahren Sie sie für eine spätere Verwendung auf.

Gefahr

- Saugen Sie mit diesem Gerät niemals Wasser, andere Flüssigkeiten oder leicht entzündbare Substanzen auf. Saugen Sie Asche erst auf, wenn sie völlig ausgekühlt ist.

Warnhinweis

- Prüfen Sie, bevor Sie das Gerät in Betrieb nehmen, ob die Spannungsangabe auf dem Gerät mit der örtlichen Netzspannung übereinstimmt.
- Verwenden Sie das Gerät nicht, wenn der Netzstecker, das Netzkabel oder das Gerät selbst defekt oder beschädigt sind.
- Um Gefährdungen zu vermeiden, darf ein defektes Netzkabel nur von einem Philips Service-Center oder einer von Philips autorisierten Werkstatt durch ein Original-Ersatzkabel ausgetauscht werden.
- Dieses Gerät ist für Benutzer (einschl. Kinder) mit eingeschränkten physischen, sensorischen oder psychischen Fähigkeiten bzw. ohne jegliche Erfahrung oder Vorwissen nur dann geeignet, wenn eine angemessene Aufsicht oder ausführliche Anleitung zur Benutzung des Geräts durch eine verantwortliche Person sichergestellt ist.
- Achten Sie darauf, dass Kinder nicht mit dem Gerät spielen.
- Richten Sie Saugschlauch, Saugrohr oder anderes Zubehör nicht auf Augen oder Ohren, und stecken Sie keines der Teile in den Mund, wenn es am Staubsauger angeschlossen oder der Staubsauger eingeschaltet ist.

Achtung

- Beim Aufsaugen von Asche, feinem Sand, Kalk, Zementstaub o. Ä. verstopfen die Poren des Staubbeutels. Deshalb wird die Staubfüllanzeige angegeben, dass der Staubbeutel voll ist. Wechseln Sie den Staubbeutel aus, auch wenn er noch nicht voll ist (siehe Kapitel "Wartung").
- Betreiben Sie das Gerät keinesfalls ohne Motorschutzfilter, da dies den Motor beschädigen und die Lebensdauer des Geräts verkürzen kann.
- Verwenden Sie ausschließlich die synthetischen Staubbeutel Philips S-Bag™.
- Besonders in Räumen mit niedriger Luftfeuchtigkeit kann sich Ihr Gerät beim Staubsaugen statisch aufladen. Dadurch kann es zu kleinen elektrischen Schlägen kommen, wenn Sie das Saugrohr oder andere Metallteile Ihres Staubsaugers berühren. Diese elektrischen Schläge sind jedoch weder für Sie noch für das Gerät schädlich. Um diese Unannehmlichkeit zu vermeiden, empfehlen wir Folgendes:



- 1 Entladen Sie das Gerät regelmäßig, indem Sie mit dem Saugrohr andere metallene Gegenstände wie Tisch- oder Stuhlbeine oder Heizkörper berühren;

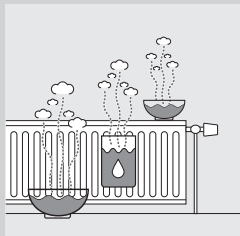

- 2 Erhöhen Sie die Luftfeuchtigkeit des Raums, indem Sie Behälter mit Wasser aufstellen. Sie können diese an Heizkörper hängen oder sie darauf bzw. in der Nähe abstellen.

Elektromagnetische Felder

Dieses Philips Gerät erfüllt sämtliche Normen bezüglich elektromagnetischer Felder (EMF). Nach aktuellen wissenschaftlichen Erkenntnissen ist das Gerät sicher im Gebrauch, sofern es ordnungsgemäß und entsprechend den Anweisungen in dieser Bedienungsanleitung gehandhabt wird.

Vor dem ersten Gebrauch

- 1 Nehmen Sie das Gerät und das Zubehör aus der Verpackung.
- 2 Entfernen Sie Aufkleber, Schutzfolien und Verpackungsmaterial aus Kunststoff vom Gerät.

Für den Gebrauch vorbereiten

Schlauch

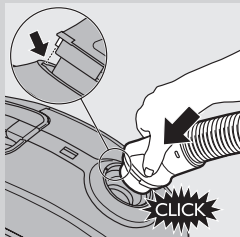

- 1 Um den Schlauch anzuschließen, schieben Sie ihn fest in das Gerät. Er rastet hörbar ein.

Hinweis: Achten Sie darauf, dass die Ausbuchtungen am Schlauch in die entsprechenden Aussparungen passen.

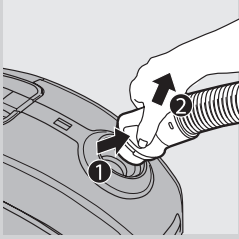

- 2** Um den Schlauch abzunehmen, drücken Sie die Entriegelungstasten (1) und ziehen Sie den Schlauch aus dem Gerät (2).

Teleskoprohr (nur bestimmte Gerätetypen)

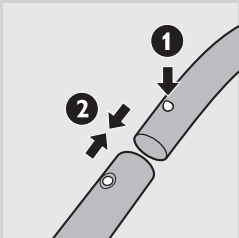

- 1** Um das Teleskoprohr mit dem Handgriff zu verbinden, stecken Sie den Griff in das Rohr, und lassen Sie die Federtaste in die Öffnung im Rohr einrasten (Sie hören ein Klicken).

- Zum Lösen des Saugrohrs vom Handgriff drücken Sie die Federtaste und ziehen Sie den Griff aus dem Rohr heraus.

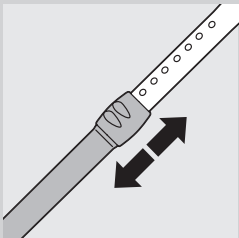

- 2** Sie können das Rohr auf die Länge einstellen, mit der Sie am bequemsten saugen können. Drücken Sie die Manschette nach unten, und ziehen Sie das Rohr oberhalb der Manschette nach oben bzw. drücken Sie es nach unten.

Teleskoprohr mit einfacher Griffentriegelungstaste (nur bestimmte Gerätetypen)

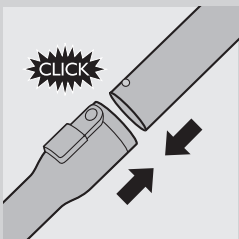

- 1** Um das Rohr mit dem Handgriff zu verbinden, stecken Sie den Griff in das Rohr. Lassen Sie die Federtaste in die Öffnung im Rohr einrasten (Sie hören ein Klicken).

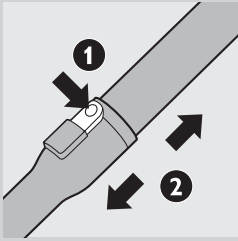

- Zum Lösen des Saugrohrs vom Handgriff drücken Sie die einfache Griffentriegelungstaste, und ziehen Sie den Griff aus dem Rohr heraus.

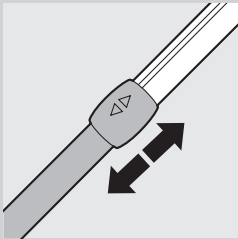

- 2 Sie können das Rohr auf die Länge einstellen, mit der Sie am bequemsten saugen können.

Düsen und Zubehör



- 1 Um eine Düse oder ein Zubehörteil am Rohr anzubringen, schieben Sie das Rohr in die Düse oder das Zubehörteil ein, und lassen Sie die Federtaste in der Öffnung in der Düse oder dem Zubehörteil einrasten (Sie hören ein Klicken).

Hinweis: Auf dieselbe Weise können Sie die Düsen oder Zubehörteile auch direkt am Handgriff anbringen.

- 2 Um eine Düse oder eine Zubehörteil vom Rohr zu lösen, drücken Sie die einfache Entriegelungstaste oder die Federtaste (je nach Düsen- oder Zubehörteil-Typ), und ziehen Sie die Düse oder das Zubehörteil aus dem Rohr.

SilentSeal-Düse

Hinweis: Verwenden Sie für eine leise und dennoch gründliche Reinigung die SilentSeal-Düse.

Die SilentSeal-Düse ist eine sehr leise Mehrzweckdüse für Teppiche und Hartböden.

- Verwenden Sie die Hartbodeneinstellung zum Reinigen harter Böden (z. B. Fliesen, Parkett, Laminat und Linoleum): Drücken Sie mit Ihrem Fuß auf den Kippschalter auf der Oberseite der Düse, sodass der Bürstenstreifen aus dem Gehäuse hervortritt.
- Verwenden Sie die Teppicheinstellung zum Reinigen von Teppichen und Teppichböden. Drücken Sie erneut auf den Kippschalter, sodass der Bürstenstreifen wieder im Gehäuse der Saugdüse versenkt wird.

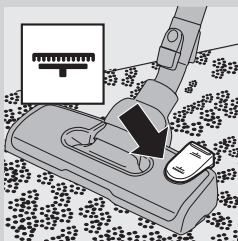
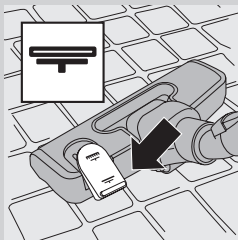



Hartbodendüse (nur bestimmte Gerätetypen)

- Die Hartbodendüse ist für die schonende Reinigung von Hartböden vorgesehen.

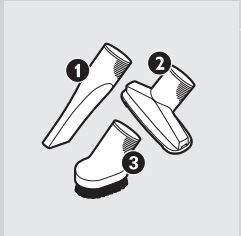

Zubehör

1 Die Fugendüse (1), die kleine Saugdüse (2) und die kleine Bürstendüse (3) können direkt am Handgriff oder Saugrohr angebracht werden.

- Benutzen Sie die Fugendüse zum Reinigen enger und schwer erreichbarer Stellen.
- Die kleine Saugdüse eignet sich zum Staubsaugen kleiner Flächen, z. B. von Sitzpolstern und Sofas.
- Die kleine Bürstendüse eignet sich zum Reinigen von Computern, Bücherregalen usw.

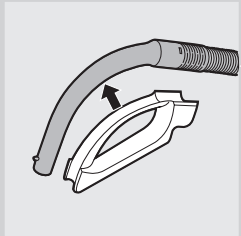

Zubehörhalterung

1 Klemmen Sie die Zubehörhalterung an den Handgriff.

2 Bewahren Sie Zubehörteile in der Zubehörhalterung auf, damit Sie sie bei Bedarf immer griffbereit haben.

Die Zubehörhalterung bietet Platz für jeweils zwei Zubehörteile:

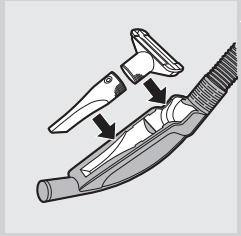

- Fugendüse und kleine Saugdüse

Hinweis: Die kleine Düse muss wie in der Abbildung gezeigt in die Zubehörhalterung eingesetzt werden.

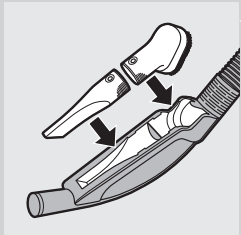

- Fugendüse und kleine Bürstendüse.

Das Gerät benutzen

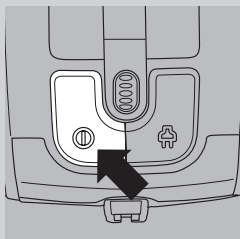

- 1 Ziehen Sie das Netzkabel aus dem Gerät, und stecken Sie den Stecker in eine Steckdose.
- 2 Betätigen Sie zum Einschalten des Geräts den Ein-/Aus-Schalter auf der Oberseite des Geräts.

Tipp: Betätigen Sie den Ein-/Aus-Schalter mit Ihrem Fuß; Sie brauchen sich nicht zu bücken.

- 3 Betätigen Sie zum Ausschalten des Geräts den Ein-/Aus-Schalter auf der Oberseite des Geräts.

Die Saugleistung einstellen

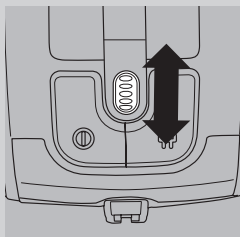

- 1 Sie können die Saugleistung während des Staubsaugens mit dem Saugleistungsregler auf dem Gerät einstellen.
 - Saugen Sie sehr stark verschmutzte Teppiche und Hartböden bei maximaler Saugleistung.
 - Verwenden Sie zur Reinigung von Teppichen eine mittlere Saugleistung.
 - Saugen Sie Vorhänge, Tischläufer usw. bei minimaler Saugleistung.

Hinweis: Durch Verringern der Saugkraft lässt sich die Düse leichter über den Boden führen.

Saugpausen

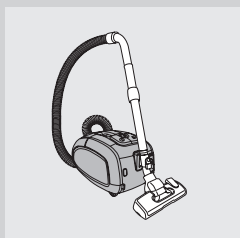

- 1 Wenn Sie eine Pause machen möchten, schalten Sie das Gerät mit dem Ein-/Aus-Schalter auf der Oberseite des Geräts aus.
- 2 Stecken Sie die Leiste an der Düse in den dafür vorgesehenen Parkschlitz.
- 3 Stellen Sie das Rohr auf die kürzeste Länge ein, um das Teleskoprohr sicher einzuhängen.
- 4 Wenn Sie mit dem Saugen fortfahren möchten, drücken Sie einfach erneut den Ein-/Aus-Schalter auf der Oberseite des Geräts.

Aufbewahrung

Dieser Staubsauger hat nicht nur einen, sondern zwei Tragegriffe. Wenn er auf den Rollen steht, können Sie das Gerät mit dem oberen Griff mühelos tragen, ohne sich zu sehr bücken zu müssen. Mit dem zweiten Tragegriff an der Vorderseite können Sie auch den aufrecht stehenden Staubsauger problemlos tragen.

- 1 Schalten Sie das Gerät aus, und ziehen Sie den Netzstecker aus der Steckdose.

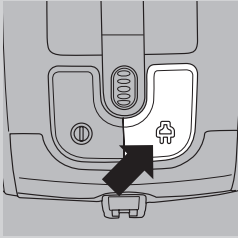

- 2** Drücken Sie die Kabelaufwicklungstaste, um das Netzkabel aufzuwickeln.

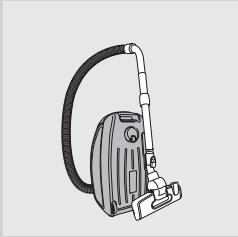

- 3** Stellen Sie das Gerät aufrecht. Stecken Sie die Leiste an der Düse in den dafür vorgesehenen Parkschlitz, um die Düse am Gerät zu befestigen.

- Stellen Sie das Rohr auf die kürzeste Länge ein, um das Teleskoprohr sicher einzuhängen.

Tipp: Wir empfehlen, den Schlauch um das Rohr zu wickeln, um so eine sichere und platz sparende Aufbewahrung zu gewährleisten.

Wartung

Ziehen Sie immer den Netzstecker, bevor Sie das Gerät reinigen bzw. den Staubbeutel oder die Filter austauschen.

Staubbeutel

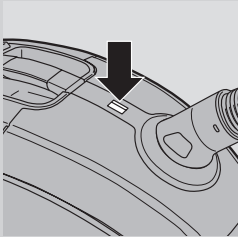

Hinweis: Manchmal zeigt die Staubfüllanzeige an, dass der Staubbeutel voll ist, obwohl dies nicht der Fall ist. Dies kann geschehen, wenn die Poren des Staubbeutels verstopft sind (z. B. wenn Sie Asche, feinen Sand, Kalk, Zementstaub oder Ähnliches aufgesaugt haben) oder wenn die Düse, das Rohr und/oder der Schlauch blockiert sind. Wenn die Poren des Staubbeutels verstopft sind, müssen Sie den Staubbeutel austauschen, selbst wenn er noch nicht voll ist. Wenn der Staubbeutel weder verstopft noch voll ist, sind die Düse, das Rohr und/oder der Schlauch blockiert. In diesem Fall müssen Sie den Staubbeutel nicht ersetzen, sondern den blockierenden Gegenstand entfernen.

- Wechseln Sie den Staubbeutel gegen einen neuen aus, sobald die Staubfüllanzeige dauerhaft ihre Farbe geändert hat, auch wenn die Düse nicht auf dem Fußboden steht.

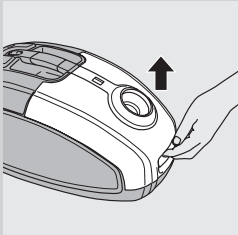

- 1** Ziehen Sie zum Öffnen des Geräts die Abdeckung nach oben.

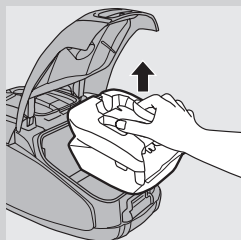

- 2** Nehmen Sie den Staubbeutelhalter mit dem Staubbeutel aus dem Gerät.

Vergewissern Sie sich, dass Sie den Staubbeutelhalter beim Herausnehmen waagrecht halten.

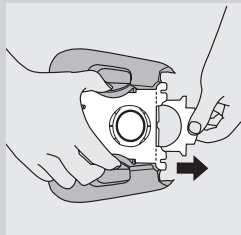

- 3** Ziehen Sie an der Pappflasche, um den vollen Staubbeutel aus dem Halter zu nehmen.

- ▶ Dabei wird der Staubbeutel automatisch versiegelt.
- ▶ Den vollen Staubbeutel können Sie mit dem normalen Hausmüll entsorgen.

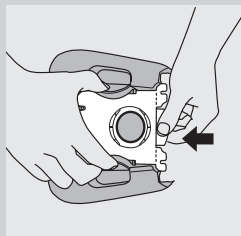

- 4** Schieben Sie die Pappscheibe des neuen Staubbeutels in den beiden Führungsrillen bis zum Anschlag in den Staubbeutelhalter.

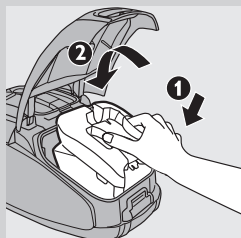

- 5** Setzen Sie zunächst die Vorderseite des Staubbeutelhalters in den Staubsauger ein (1), und drücken Sie dann die Rückseite in den Staubsauger (2).

Hinweis: Wenn Sie keinen Staubbeutel eingesetzt haben, können Sie den Deckel nicht schließen.

- 6** Drücken Sie den Deckel nach unten, um ihn zu schließen.

Motorschutzfilter

Um eine optimale Leistung zu gewährleisten, ersetzen Sie den Motorschutzfilter einmal pro Jahr. Den alten Filter können Sie mit dem normalen Hausmüll entsorgen.

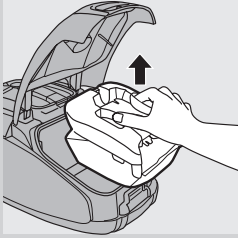

- 1 Nehmen Sie den Staubbeutelhalter mit dem Staubbeutel aus dem Gerät.

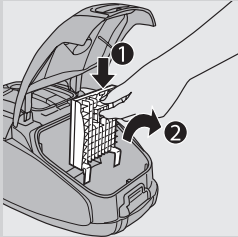

- 2 Drücken Sie die Entriegelung oben am Motorschutzfilterhalter nach unten, um den Filter freizugeben (1). Nehmen Sie den Filterhalter aus der Staubbeutelkammer (2).

- 3 Setzen Sie den neuen Filter in den Filterhalter.

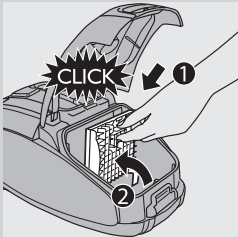

- 4 Die beiden Vorsprünge müssen unten so hinter die Rippe gesteckt werden, dass der Filterhalter oben einwandfrei sitzt (1). Drücken Sie ihn dann fest, bis er einrastet (2).

- 5 Setzen Sie den Staubbeutelhalter mit dem Staubbeutel zurück in das Gerät, und schließen Sie die Abdeckung.

HEPA-13-Filter

Der Filter HEPA-13 kann 99,95 % aller Staubteilchen bis zu einer Größe von 0,0003 mm aus der Abluft herausfiltern. Dies betrifft nicht nur normale Hausstaubpartikel, sondern auch gesundheitsschädigende mikroskopisch kleine Schädlinge wie Hausstaubmilben und deren Exkremente, die bekannte Auslöser für Atemwegsallergien sind.

Hinweis: Um eine optimale Staubaufnahme und Leistung des Staubsaugers zu gewährleisten, ersetzen Sie den HEPA-Filter alle 2 Jahre durch einen Original Philips Filter des richtigen Typs (siehe "Zubehör bestellen"). Den alten Filter können Sie mit Ihrem normalen Hausmüll entsorgen.

Den HEPA-13-Filter ersetzen

- 1 Drücken Sie die Entriegelungstaste für die Filterabdeckung, um die Filterabdeckung zu öffnen.

- 2 Entfernen Sie die Filterabdeckung.

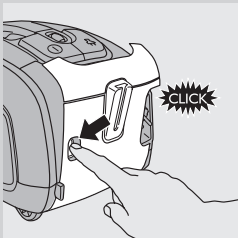

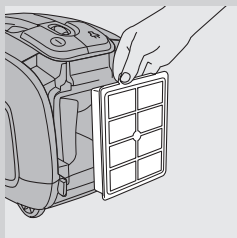

- 3** Nehmen Sie den Filter heraus und setzen Sie einen neuen HEPA-13 Filter in das Gerät ein.

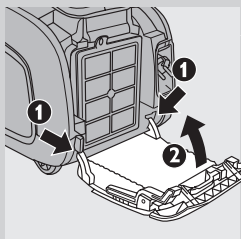

- 4** Die beiden Vorsprünge der Filterabdeckung müssen hinter die Rippe an der Unterseite des Staubsaugers passen (1). Drücken Sie dann die Filterabdeckung Richtung Gerät (2).

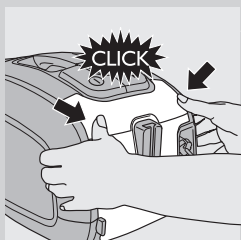

- 5** Die Filterabdeckung muss hörbar einrasten.

Hinweis: Stellen Sie sicher, dass der Filter richtig geschlossen ist.

Tipp: Für optimale Ergebnisse ersetzen Sie den HEPA-13-Filter alle 2 Jahre. Wenn Sie die Umweltbelastung möglichst gering halten möchten, können Sie den HEPA-13-Filter auch waschen.

Den HEPA-13-Filter reinigen

Um den HEPA-13-Filter zu waschen, folgen Sie den Anweisungen unten.

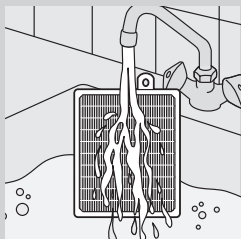

- 1** Spülen Sie den HEPA-13-Filter unter heißem, langsam fließendem Wasser ab.

Reinigen Sie den Filter niemals mit einer Bürste.

- 2** Schütteln Sie das Wasser sorgfältig von der Oberfläche des Filters ab. Lassen Sie den Filter mindestens zwei Stunden trocknen (er muss völlig trocken sein), bevor Sie ihn wieder in den Staubsauger einsetzen.

Hinweis: Durch das Reinigen wird zwar die ursprüngliche Farbe des Filters nicht wieder hergestellt, wohl aber dessen Filtrierleistung.

Zubehör bestellen

Informationen zum Kauf von Staubbeuteln, Filtern oder sonstigem Zubehör für dieses Gerät finden Sie auf unserer Website www.philips.com und in der internationalen Garantieschrift, oder wenden Sie sich an das Philips Service-Center in Ihrem Land.

Staubbeutel nachbestellen

- Philips S-Bag® **Classic Long Performance**-Staubbeutel halten 50 % länger als gewöhnliche Staubbeutel, da sie dank des Materials nicht so leicht verstopfen. Sie sind erhältlich unter der Typennummer FC8021.

- Philips S-Bag® **Anti-Allergy**-Staubbeutel reduzieren die Anzahl der in der Luft befindlichen Allergene. Die HEPA-10 Filterung sorgt für ein sauberes, keimfreies Zuhause. Sie sind erhältlich unter der Typennummer FC8022.
- Philips S-Bag® **Anti-Odour**-Staubbeutel haben eine Geruch- absorbierende Beschichtung. Diese Beschichtung absorbiert und neutralisiert unangenehme Gerüche, die durch Tierhaare oder Speisereste verursacht werden. Sie sind erhältlich unter der Typennummer FC8023.

Hinweis: Informationen zum S-Bag finden Sie unter www.s-bag.com.

Filter nachbestellen

- Abwaschbare Ultra-Clean-Air-HEPA-13-Filter sind unter der Typennummer FC8038 erhältlich.
- Motorschutzfilter erhalten Sie unter der Servicenummer 4822 480 10228.*

* Sie können Motorschutzfilter im Philips Online-Shop kaufen, wenn Sie den Bereich für Ersatzteile und Zubehör aufrufen, oder Sie können sich an das Philips Service-Center in Ihrem Land wenden.

Umwelt



- Werfen Sie das Gerät am Ende der Lebensdauer nicht in den normalen Hausmüll. Bringen Sie es zum Recycling zu einer offiziellen Sammelstelle. Auf diese Weise helfen Sie, die Umwelt zu schonen.

Garantie und Kundendienst

Benötigen Sie weitere Informationen oder treten Probleme auf, besuchen Sie bitte die Philips Website (www.philips.com), oder setzen Sie sich mit einem Philips Service-Center in Ihrem Land in Verbindung (Telefonnummer siehe Garantieschrift). Sollte es in Ihrem Land kein Service-Center geben, wenden Sie sich bitte an Ihren Philips Händler.

Fehlerbehebung

In diesem Kapitel sind die häufigsten Probleme aufgeführt, die beim Gebrauch Ihres Geräts auftreten können. Sollten Sie ein Problem mithilfe der nachstehenden Informationen nicht beheben können, wenden Sie sich bitte an das Philips Service-Center in Ihrem Land.

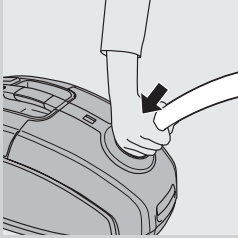

1 Die Saugleistung ist unzureichend.

- A Die Saugleistung ist möglicherweise auf eine niedrige Stufe eingestellt.
- Stellen Sie die Saugleistung auf eine höhere Stufe.
- B Die Düse, das Saugrohr oder der Schlauch sind möglicherweise verstopft.

- Die Verstopfung können Sie beseitigen, indem Sie – soweit möglich – das Teil verkehrt herum anschließen. Saugen Sie dann in der Gegenrichtung Luft hindurch.
- C Der Staubbeutel ist möglicherweise voll.
- Ersetzen Sie den Staubbeutel.
- D Die Filter sind möglicherweise verschmutzt.
- Ersetzen Sie die Filter.

2 Wenn ich meinen Staubsauger verwende, bekomme ich manchmal elektrische Schläge.

- A Ihr Staubsauger lädt sich statisch auf. Je niedriger die Luftfeuchtigkeit im Raum, desto mehr statische Elektrizität bildet sich am Gerät.
- Um diese Unannehmlichkeit zu vermeiden, empfehlen wir Ihnen, das Gerät regelmäßig zu entladen, indem Sie mit dem Saugrohr andere metallene Gegenstände wie Tisch- oder Stuhlbeine oder Heizkörper berühren.
 - Um diese Unannehmlichkeit zu vermeiden, empfehlen wir Ihnen, die Luftfeuchtigkeit des Raums zu erhöhen, indem Sie Behälter mit Wasser aufstellen. Sie können diese an Heizkörper hängen oder sie darauf bzw. in der Nähe abstellen.

Πίνακας περιχομένων

Εισαγωγή	41
Γενική περιγραφή	41
Σημαντικό	42
Πριν την πρώτη χρήση	43
Προετοιμασία για χρήση	43
Χρήση της συσκευής	47
Συστήματα αποθήκευσης	48
Συντήρηση	48
Παραγγελία εξαρτημάτων	52
Περιβάλλον	52
Εγγύηση και σέρβις	52
Οδηγός ανεύρεσης/επίλυσης προβλημάτων	53

Εισαγωγή

Συγχαρητήρια για την αγορά σας και καλώς ήρθατε στη Philips! Για να επωφεληθείτε πλήρως από την υποστήριξη που παρέχει η Philips, καταχωρήστε το προϊόν σας στην ιστοσελίδα www.philips.com/welcome.

Το εξαιρετικά αποδοτικό μοτέρ αυτής της ηλεκτρικής σκούπας παράγει λιγότερο θόρυβο σε σχέση με άλλους τύπους και αποφέρει υψηλή απόδοση με χαμηλή κατανάλωση ρεύματος.

Γενική περιγραφή (Εικ. 1)

- 1 Κουμπί on/off
- 2 Ροδάκι επιλογής απορροφητικής δύναμης
- 3 Κουμπί περιτύλιξης καλωδίου
- 4 Ένδειξη γεμάτης σακούλας
- 5 Κουμπιά απασφάλισης εύκαμπτου σωλήνα
- 6 Υποδοχή σύνδεσης εύκαμπτου σωλήνα
- 7 Πτερύγιο απασφάλισης καλύμματος
- 8 Στήριγμα φίλτρου προστασίας του μοτέρ
- 9 Στήριγμα σακούλας
- 10 Σακούλα
- 11 Λαβή
- 12 Στήριγμα εξαρτημάτων
- 13 Πέλμα για σκληρά δάπεδα (μόνο σε συγκεκριμένους τύπους)
- 14 Πέλμα SilentSeal
- 15 Διακόπτης για ρυθμίσεις χαλιών/σκληρών δαπέδων
- 16 Εξάρτημα για γωνίες
- 17 Εξάρτημα βούρτσας
- 18 Εξάρτημα για ταπετσαρίες επίπλων
- 19 Τηλεσκοπικός σωλήνας 2 τεμαχίων (μόνο σε συγκεκριμένους τύπους)
- 20 Τηλεσκοπικός σωλήνας 2 τεμαχίων με κουμπί εύκολης απασφάλισης (μόνο σε συγκεκριμένους τύπους)
- 21 Φίλτρο HEPA 13
- 22 Κάλυμμα φίλτρου
- 23 Φις
- 24 Σχισμή παρκάριατος
- 25 Κουμπί απασφάλισης του καλύμματος φίλτρου

- 26 Λαβή αποθήκευσης
- 27 Περιστρεφόμενος τροχός
- 28 Προεξοχή παρκαρίσματος/αποθήκευσης
- 29 Πινακίδιο στοιχείων προϊόντος
- 30 Πίσω τροχοί

Σημαντικό

Διαβάστε προσεκτικά το παρόν εγχειρίδιο χρήσης προτού χρησιμοποιήσετε τη συσκευή και κρατήστε το για μελλοντική αναφορά.

Κίνδυνος

- Μην απορροφάτε ποτέ νερό ή οποιοδήποτε άλλο υγρό. Μην απορροφάτε ποτέ εύφλεκτες ουσίες ούτε στάχτες, εάν δεν έχουν πρώτα κρυώσει.

Προειδοποίηση

- Ελέγξτε εάν η τάση που αναγράφεται στη συσκευή αντιστοιχεί στην τοπική τάση ρεύματος προτού συνδέσετε τη συσκευή.
- Μην χρησιμοποιείτε τη συσκευή εάν το φιλτράκι, το καλώδιο ή η ίδια η συσκευή έχει υποστεί φθορά.
- Εάν το καλώδιο υποστεί φθορά, θα πρέπει να αντικατασταθεί από ένα κέντρο σέρβις εξουσιοδοτημένο από τη Philips ή από εξίσου εξειδικευμένα άτομα προς αποφυγή κινδύνου.
- Αυτή η συσκευή δεν προορίζεται για χρήση από άτομα (συμπεριλαμβανομένων των παιδιών) με περιορισμένες σωματικές, αισθητήριες ή διανοητικές ικανότητες ή από άτομα χωρίς εμπειρία και γνώση, εκτός και εάν τη χρησιμοποιούν υπό επιτήρηση ή έχουν λάβει οδηγίες σχετικά με τη χρήση της συσκευής από άτομο υπεύθυνο για την ασφάλειά τους.
- Τα παιδιά θα πρέπει να επιβλέπονται προκειμένου να διασφαλιστεί ότι δεν θα παίζουν με τη συσκευή.
- Μην στρέψετε τον εύκαμπτο σωλήνα, τον άκαμπτο σωλήνα ή οποιοδήποτε άλλο εξάρτημα στα μάτια ή τα αυτιά σας και μην τον βάζετε στο στόμα σας όταν είναι συνδεδεμένος στην ηλεκτρική σκούπα και η ηλεκτρική σκούπα είναι ενεργοποιημένη.

Προσοχή

- Όταν χρησιμοποιείτε την ηλεκτρική σκούπα για να απορροφήσετε στάχτες, ψιλή άμμο, ασβέστη, τσιμεντόσκονη και παρόμοιες ουσίες, φράσσονται οι πόροι της σακούλας. Κατά συνέπεια, η ένδειξη γεμάτης σακούλας θα δείξει ότι η σακούλα είναι γεμάτη. Αντικαταστήστε τη σακούλα, έστω και εάν δεν έχει γεμίσει ακόμη (δείτε το κεφάλαιο 'Συντήρηση').
- Μην χρησιμοποιείτε ποτέ τη συσκευή χωρίς το φίλτρο προστασίας του μοτέρ. Αυτό μπορεί να βλάψει το μοτέρ και να μειώσει τη διάρκεια ζωής της συσκευής.
- Χρησιμοποιείτε μόνο συνθετικές σακούλες TM Philips s-bag.
- Κατά τη διάρκεια του σκουπίσματος, ιδιαίτερα σε δωμάτια με χαμηλά επίπεδα υγρασίας αέρα, η ηλεκτρική σας σκούπα δημιουργεί στατικό ηλεκτρισμό. Ξαν αποτελέσματα, μπορεί να αισθανθείτε τον ηλεκτρισμό όταν αγγίζετε τον άκαμπτο σωλήνα ή άλλα μεταλλικά μέρη της ηλεκτρικής σκούπας σας. Αυτός ο ηλεκτρισμός δεν είναι επιβλαβής ούτε για εσάς ούτε για τη συσκευή. Για να μειώσετε αυτή την ενόχληση, σας συμβουλεύουμε:



- 1 να αποφορτίζετε τη συσκευή ακουμπώντας συχνά τον άκαμπτο σωλήνα σε άλλα μεταλλικά αντικείμενα στο δωμάτιο (για παράδειγμα στα πόδια ενός τραπεζιού ή μιας καρέκλας, στο καλοριφέρ κ.λπ.),

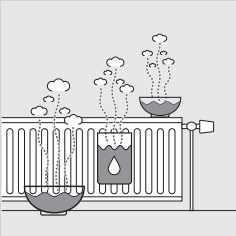

- 2 να αυξάνετε το επίπεδο υγρασίας του αέρα τοποθετώντας νερό στο δωμάτιο. Για παράδειγμα, μπορείτε να κρεμάσετε δοχεία με νερό από τα καλοριφέρ σας ή να τοποθετήσετε μπολ με νερό επάνω ή κοντά στα καλοριφέρ σας.

Ηλεκτρομαγνητικά Πεδία (EMF)

Η συγκεκριμένη συσκευή της Philips συμμορφώνεται με όλα τα πρότυπα που αφορούν τα ηλεκτρομαγνητικά πεδία (EMF). Εάν γίνει σωστός χειρισμός και σύμφωνα με τις οδηγίες του παρόντος εγχειριδίου χρήσης, η συσκευή είναι ασφαλής στη χρήση, βάσει των επιστημονικών αποδείξεων που είναι διαθέσιμες μέχρι σήμερα.

Πριν την πρώτη χρήση

- 1 Βγάλτε τη συσκευή και τα εξαρτήματά της από τη συσκευασία.
- 2 Αφαιρέστε οποιοδήποτε αυτοκόλλητο, προστατευτική μεμβράνη ή πλαστικό από τη συσκευή.

Προετοιμασία για χρήση

Εύκαμπτος σωλήνας

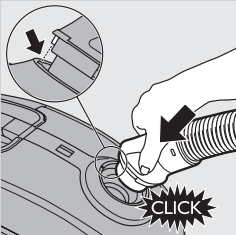

- 1 Για να συνδέσετε τον εύκαμπο σωλήνα, σπρώξτε τον σταθερά μέσα στη συσκευή ('κλικ').

Σημείωση: Βεβαιωθείτε ότι οι προεξοχές του εύκαμπτου σωλήνα εφαρμόζουν στις εσοχές.

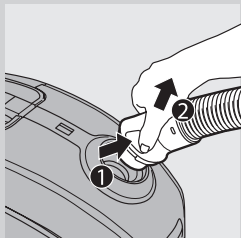

- 2** Για να αποσυνδέσετε τον εύκαμπτο σωλήνα, πιέστε τα κουμπιά (1) και τραβήξτε τον εύκαμπτο σωλήνα από τη συσκευή (2).

Τηλεσκοπικός σωλήνας (μόνο σε συγκεκριμένους τύπους)

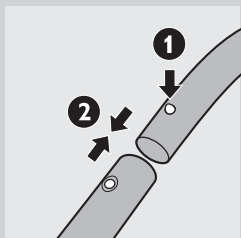

- 1** Για να συνδέσετε τον άκαμπτο σωλήνα στη λαβή, εισαγάγετε τη λαβή στον άκαμπτο σωλήνα και προσαρμόστε το κουμπί κλειδώματος με ελατήριο μέσα στο άνοιγμα του σωλήνα (“κλικ”).
- Για να αποσυνδέσετε τον άκαμπτο σωλήνα από τη λαβή, πιέστε το κουμπί κλειδώματος με ελατήριο και τραβήξτε τη λαβή από τον άκαμπτο σωλήνα.

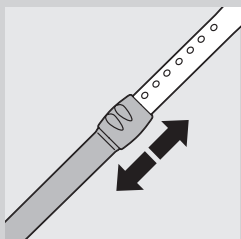

- 2** Προσαρμόστε τον άκαμπτο σωλήνα στο μήκος που σας εξυπηρετεί καλύτερα κατά τη διάρκεια του σκουπισματος. Πιέστε το κολάρο προς τα κάτω και τραβήξτε προς τα επάνω το τμήμα του άκαμπτου σωλήνα επάνω από το κολάρο ή σπρώξτε το προς τα κάτω.

Τηλεσκοπικός σωλήνας με κουμπί εύκολης απασφάλισης (μόνο σε συγκεκριμένους τύπους)

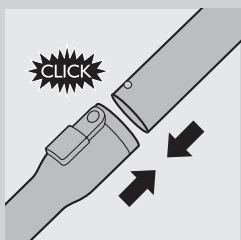

- 1** Για να συνδέσετε τον άκαμπτο σωλήνα στη λαβή, εισαγάγετε τη λαβή στον άκαμπτο σωλήνα. Προσαρμόστε το κουμπί κλειδώματος με ελατήριο μέσα στο άνοιγμα του σωλήνα (“κλικ”).

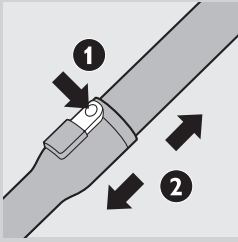

- Για να αποσυνδέσετε τον άκαμπτο σωλήνα από τη λαβή, πατήστε το κουμπί εύκολης απασφάλισης και τραβήξτε τη λαβή από τον άκαμπτο σωλήνα.

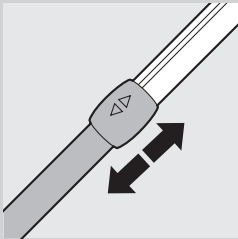

- 2** Προσαρμόστε τον άκαμπτο σωλήνα στο μήκος που σας εξυπηρετεί καλύτερα κατά τη διάρκεια του σκούπισματος.

Πέλματα και εξαρτήματα



- 1** Για να συνδέσετε το πέλημα ή κάποιο εξάρτημα στον άκαμπτο σωλήνα, εισαγάγετε τον άκαμπτο σωλήνα στο πέλημα ή στο εξάρτημα και προσαρμόστε το κουμπί κλειδώματος με ελατήριο μέσα στο άνοιγμα του πέλατος ή του εξαρτήματος (“κλικ”).

Σημείωση: Με τον ίδιο τρόπο μπορείτε να συνδέσετε πέσματα ή εξαρτήματα απευθείας στη λαβή.

- 2** Για να αποσυνδέσετε το πέλημα ή το εξάρτημα από τον άκαμπτο σωλήνα, πατήστε το κουμπί εύκολης απελευθέρωσης ή το κουμπί κλειδώματος με ελατήριο (ανάλογα με τον τύπο του πέλατος ή του εξαρτήματος) και τραβήξτε το πέλημα ή το εξάρτημα από τον άκαμπτο σωλήνα.

Πέλημα SilentSeal

Σημείωση: Για αθόρυβο και πανίσχυρο σκούπισμα, χρησιμοποιείτε πάντοτε το πέλημα SilentSeal.

Το πέλημα SilentSeal είναι ένα πέλημα πολλαπλών χρήσεων για χαλιά και σκληρά δάπεδα, που παράγει χαμηλά επίπεδα θορύβου.

- Χρησιμοποιήστε τη ρύθμιση για σκληρά δάπεδα για να καθαρίσετε σκληρά δάπεδα (για παράδειγμα, δάπεδα με πλακάκια, παρκέ, λαμινέ επίστρωση και λινόταπητα): πιέστε με το πόδι σας το διακόπτη στο επάνω μέρος του πέλατος για να βγει το βουρτσάκι από την υποδοχή.

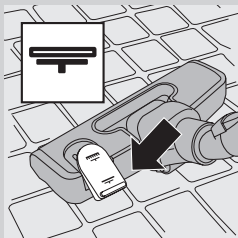

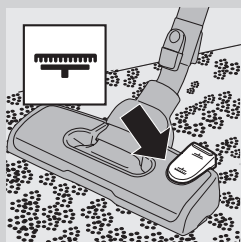

- Χρησιμοποιήστε τη ρύθμιση για χαλιά για να καθαρίσετε χαλιά: πιέστε ξανά το διακόπτη για να μπει το βουρτσάκι μέσα στην υποδοχή του πέλματος.



Πέλμα για σκληρά δάπεδα (μόνο σε συγκεκριμένους τύπους)

- Το πέλμα για σκληρά δάπεδα είναι σχεδιασμένο για τον ήπιο καθαρισμό σκληρών δαπέδων.

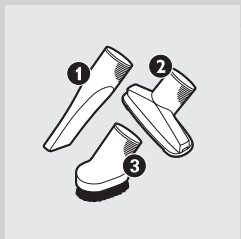

Εξαρτήματα

- 1** Μπορείτε να συνδέσετε το εξάρτημα για γωνίες (1), το εξάρτημα για ταπετσαρίες επίπλων (2) ή το εξάρτημα βούρτσας (3) απευθείας στη λαβή ή στον άκαμπτο σωλήνα.

- Χρησιμοποιήστε το εργαλείο για γωνίες για να καθαρίσετε μικρές γωνίες ή δυσπρόσιτα σημεία.
- Χρησιμοποιήστε το εξάρτημα για ταπετσαρίες επίπλων για να καθαρίσετε μικρές επιφάνειες, π.χ. καθίσματα σε πολυθρόνες και καναπέδες.
- Χρησιμοποιήστε το εξάρτημα βούρτσας για να καθαρίσετε υπολογιστές, ράφια, κλπ.

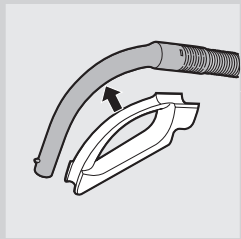

Στήριγμα εξαρτημάτων

- 1** Εφαρμόστε το στήριγμα εξαρτημάτων πάνω στη λαβή.

- 2** Αποθηκεύστε εξαρτήματα στο στήριγμα εξαρτημάτων, απλά πιέζοντάς τα μέσα στο στήριγμα. Για να αφαιρέσετε τα εξαρτήματα, τραβήξτε τα από το στήριγμα.

Μπορείτε να αποθηκεύετε δύο εξαρτήματα κάθε φορά στο στήριγμα εξαρτημάτων.

- Εξάρτημα για γωνίες και εξάρτημα για ταπετσαρίες επίπλων.

Σημείωση: Το εξάρτημα για ταπετσαρίες επίπλων πρέπει να τοποθετηθεί στο στήριγμα εξαρτημάτων όπως φαίνεται στην εικόνα.

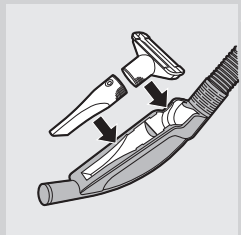

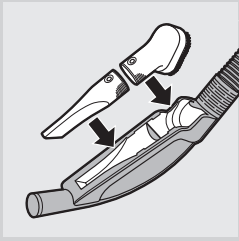

- Εξάρτημα για γωνίες και εξάρτημα βούρτσας.

Χρήση της συσκευής

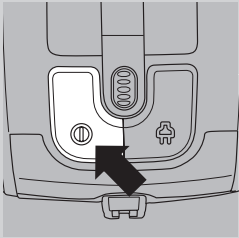

- 1** Τραβήξτε το καλώδιο από τη συσκευή και συνδέστε το φισ στην πρίζα.
- 2** Για να ενεργοποιήσετε τη συσκευή, πιέστε το κουμπί on/off στο επάνω μέρος της συσκευής.

Συμβουλή: Για να αποφύγετε το σκύψιμο, πιέστε το κουμπί on/off με το πόδι σας.

- 3** Για να απενεργοποιήσετε τη συσκευή, πιέστε το κουμπί on/off στο επάνω μέρος της συσκευής.

Ρύθμιση της απορροφητικής ισχύος

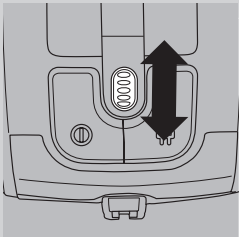

- 1** Κατά τη διάρκεια του σκούπισματος, μπορείτε να ρυθμίσετε την απορροφητική δύναμη με το ροδάκι επιλογής στο επάνω μέρος της συσκευής.
 - Χρησιμοποιήστε τη μέγιστη απορροφητική δύναμη για να σκουπίσετε πολύ βρόμικα χαλιά και σκληρά δάπεδα.
 - Χρησιμοποιήστε μεσαία απορροφητική δύναμη για να σκουπίσετε τα χαλιά.
 - Χρησιμοποιήστε την ελάχιστη απορροφητική δύναμη για να σκουπίσετε κουρτίνες, τραπεζομάντιλα κλπ.

Σημείωση: Μειώνοντας την απορροφητική ισχύ, μπορείτε να μετακινήσετε το πέλμα στο δάπεδο πιο εύκολα.

Προσωρινή διακοπή κατά τη χρήση

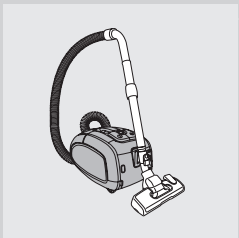

- 1** Αν θέλετε να σταματήσετε το σκούπισμα για λίγο, πατήστε το κουμπί ενεργοποίησης/απενεργοποίησης στο επάνω μέρος της συσκευής για να την απενεργοποιήσετε.
- 2** Εισαγάγετε την προεσοχή του πέλματος μέσα στη σχισμή παρκάρισματος για να παρκάρετε τον άκαμπτο σωλήνα σε βολική θέση.
- 3** Για να εξασφαλίσετε σταθερό παρκάρισμα του τηλεσκοπικού σωλήνα, προσαρμόστε το σωλήνα στο μικρότερο δυνατό μήκος του.
- 4** Για να συνεχίσετε το σκούπισμα, απλώς πατήστε το κουμπί ενεργοποίησης/απενεργοποίησης στο πάνω μέρος της συσκευής για να την ενεργοποιήσετε.

Συστήματα αποθήκευσης

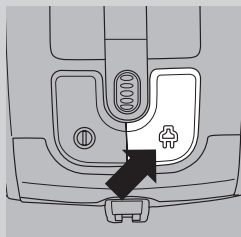

Αυτή η ηλεκτρική σκούπα δεν έχει μία, αλλά δύο λαβές μεταφοράς. Όταν στηρίζεται στις ρόδες, υπάρχει μια λαβή στο επάνω μέρος που σας επιτρέπει να μετακινείτε τη σκούπα χωρίς να σκύβετε. Η δεύτερη λαβή στη μπροστινή πλευρά επιτρέπει την άνετη μεταφορά της συσκευής σε όρθια θέση.

1 Απενεργοποιήστε τη συσκευή και αποσυνδέστε το φισ από την πρίζα.

2 Πιέστε το κουμπί περιτύλιξης καλωδίου για να περιτυλίξετε το καλώδιο.

3 Τοποθετήστε τη συσκευή σε όρθια θέση. Για να προσαρτήσετε το πέλμα στη συσκευή, εισαγάγετε την προεξοχή του πέλματος μέσα στη σχισμή αποθήκευσης.

- Για να εξασφαλίσετε σταθερό παρκάρισμα του τηλεσκοπικού σωλήνα, προσαρμόστε το σωλήνα στο μικρότερο δυνατό μήκος του.

Συμβουλή: Σας συμβουλεύουμε να τυλίγετε τον εύκαμπτο σωλήνα γύρω από τον άκαμπτο, προκειμένου να εξασφαλίσετε σταθερό παρκάρισμα και να εξοικονομήσετε χώρο στην αποθήκευση της συσκευής.

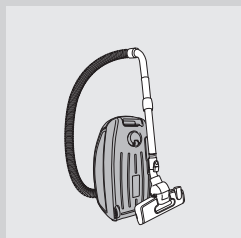

Συντήρηση

Αποσυνδέετε πάντα τη συσκευή πριν να την καθαρίσετε, πριν να αντικαταστήσετε τη σακούλα και πριν να αντικαταστήσετε τα φίλτρα.

Σακούλα

Σημείωση: Σε κάποιες περιπτώσεις, η ένδειξη γεμάτης σακούλας μπορεί να δείξει ότι η σακούλα είναι γεμάτη, παρά το γεγονός ότι δεν είναι. Αυτό μπορεί να συμβεί εάν οι πόροι της σακούλας έχουν φράξει (π.χ. όταν έχετε σκουπίσει στάχτη, ψιλή άμμο, ασβέστη, τσιμεντόσκονη και παρόμοιες ουσίες) ή εάν κάτι μπλοκάρει το πέλμα, τον άκαμπτο ή/και τον εύκαμπτο σωλήνα. Εάν οι πόροι της σακούλας έχουν φράξουν, θα πρέπει να αντικαταστήσετε τη σακούλα, έστω και εάν δεν έχει γεμίσει ακόμη. Εάν η σακούλα δεν έχει φράξει αλλά ούτε γεμίσει τότε κάτι μπλοκάρει το πέλμα, τον άκαμπτο και/ή τον εύκαμπτο σωλήνα. Σε αυτή την περίπτωση, μην αντικαταστήσετε τη σακούλα, αλλά αφαιρέστε το εμπόδιο.

- Αντικαταστήστε τη σακούλα όταν η ένδειξη γεμάτης σακούλας αλλάξει μόνιμα χρώμα, δηλαδή ακόμη κι όταν το πέλμα δεν έχει τοποθετηθεί στο δάπεδο.

1 Τραβήξτε το κάλυμμα προς τα επάνω για να το ανοίξετε.

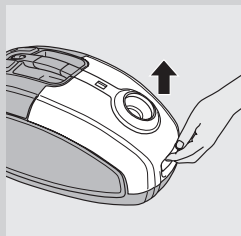
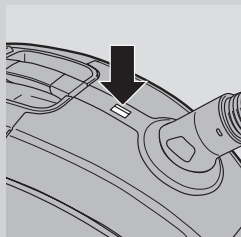

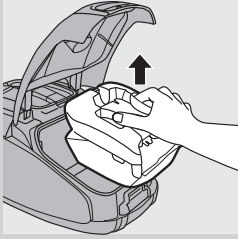

2 Σηκώστε το στήριγμα της σακούλας από τη συσκευή.

Όταν βγάξετε από τη συσκευή το στήριγμα με τη σακούλα, φροντίστε να το κρατάτε σε οριζόντια θέση.

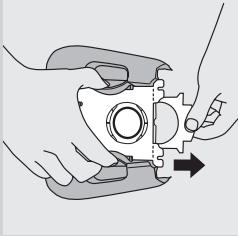

3 Τραβήξτε από το μετακινούμενο τμήμα του χαρτονιού για να αφαιρέσετε τη γεμάτη σακούλα από το στήριγμα.

- ▷ Όταν πραγματοποιείτε αυτή την ενέργεια, η σακούλα σφραγίζεται αυτόματα.
- ▷ Μπορείτε να πετάξετε τη γεμάτη σακούλα μαζί με τα υπόλοιπα οικιακά απορρίμματα.

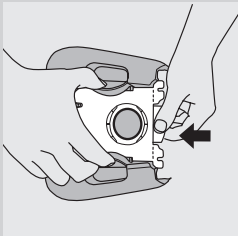

4 Σπρώξτε το χαρτονένιο μπροστινό μέρος της καινούργιας σακούλας μέσα στους δύο οδηγούς του στηρίγματος σακούλας όσο το δυνατόν πιο βαθιά.

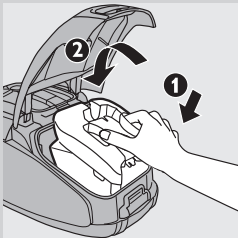

5 Τοποθετήστε πρώτα το μπροστινό τμήμα του στηρίγματος της σακούλας μέσα στην ηλεκτρική σκούπα (1) και, στη συνέχεια, πιέστε το πίσω τμήμα μέσα στη σκούπα (2).

Σημείωση: Εάν δεν έχετε τοποθετήσει σακούλα, δεν μπορείτε να κλείσετε το κάλυμμα.

6 Πιέστε το κάλυμμα προς τα κάτω για να το κλείσετε.

Φίλτρο προστασίας του μοτέρ

Για να εξασφαλίσετε τη βέλτιστη δυνατή απόδοση, αντικαθιστάτε το φίλτρο προστασίας του μοτέρ μία φορά το χρόνο. Μπορείτε να πετάξετε το παλιό σας φίλτρο μαζί με τα οικιακά σας απορρίμματα.

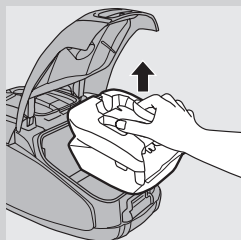

1 Αφαιρέστε το στήριγμα της σακούλας μαζί με τη σακούλα.

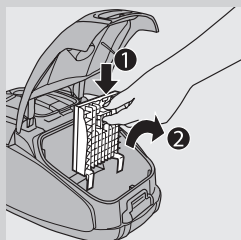

2 Πιέστε προς τα κάτω το πτερύγιο που βρίσκεται στο επάνω μέρος του στηρίγματος φίλτρου προστασίας του μοτέρ, για να απασφαλίσει (1). Σηκώστε το στήριγμα φίλτρου από το χώρο της σακούλας (2).

3 Τοποθετήστε το νέο φίλτρο στην υποδοχή φίλτρου.

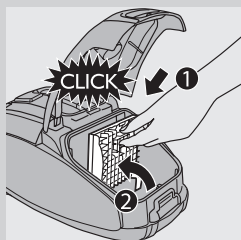

4 Προσαρμόστε τις δύο προεξοχές του στηρίγματος φίλτρου πίσω από την υποδοχή στο κάτω μέρος, έτσι ώστε να εφαρμόσει σωστά στο επάνω μέρος (1). Στη συνέχεια, πιέστε το στήριγμα φίλτρου μέχρι να εφαρμόσει στη θέση του ('κλικ') (2).

5 Τοποθετήστε ξανά το στήριγμα της σακούλας μαζί με τη σακούλα στη συσκευή και κλείστε το κάλυμμα.

Φίλτρο HEPA 13

Το φίλτρο HEPA 13 μπορεί να αφαιρέσει το 99,95% όλων των σωματιδίων μεγέθους έως και 0,0003 χιλ. από τον αέρα εξαγωγής. Στα σωματίδια αυτά περιλαμβάνονται όχι μόνο η κανονική οικιακή σκόνη, αλλά και επιβλαβή μικροσκοπικά ζώδια όπως τα ακάρεα σκόνης και τα περιττώματά τους, τα οποία αποτελούν γνωστές αιτίες αναπνευστικών αλλεργιών.

Σημείωση: Για να εξασφαλίσετε τη βέλτιστη απορρόφηση σκόνης και την καλύτερη απόδοση της ηλεκτρικής σκούπας, αντικαθιστάτε πάντα το φίλτρο HEPA κάθε 2 χρόνια με ένα γνήσιο φίλτρο Philips σωστού τύπου (ανατρέξτε στο κεφάλαιο "Παραγγελία εξαρτημάτων"). Μπορείτε να πετάξετε το παλιό σας φίλτρο μαζί με τα οικιακά σας απορρίμματα.

Αντικατάσταση φίλτρου HEPA 13

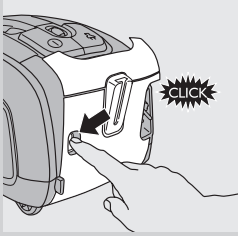

- 1 Πιέστε το κουμπί απασφάλισης καλύμματος για να ανοίξετε το κάλυμμα του φίλτρου.
- 2 Αφαιρέστε το κάλυμμα.

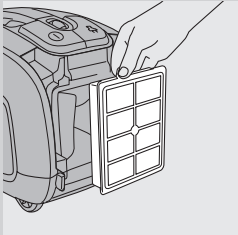

- 3 Αφαιρέστε το φίλτρο και τοποθετήστε ένα νέο φίλτρο HEPA 13 στη συσκευή.

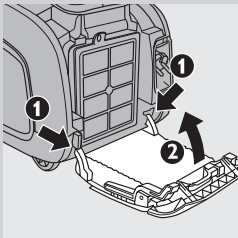

- 4 Εφαρμόστε τις δύο προεξοχές του καλύμματος φίλτρου πίσω από τη ράβδωση στο κάτω μέρος της σκούπας (1). Στη συνέχεια, πιέστε το κάλυμμα του φίλτρου προς τη συσκευή (2).

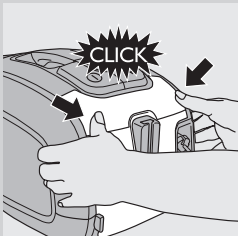

- 5 Πιέστε το κάλυμμα του φίλτρου δυνατά για να ασφαλίσει (“κλικ”).

Σημείωση: Βεβαιωθείτε ότι το φίλτρο έχει κλείσει σωστά.

Συμβουλή: Για άριστα αποτελέσματα, αντικαθιστάτε το φίλτρο HEPA 13 κάθε 2 χρόνια. Εάν θέλετε να ελαχιστοποιήσετε τον περιβαλλοντικό αντίκτυπο, μπορείτε να πλύνετε το φίλτρο HEPA 13.

Πλύση φίλτρου HEPA 13

Για να πλύνετε το φίλτρο HEPA 13, ακολουθήστε τις παρακάτω οδηγίες.

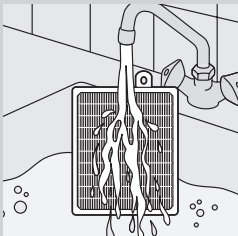

- 1 Ξεπλύνετε το φίλτρο HEPA 13 κάτω από βρύση με ζεστό τρεχούμενο νερό.

Μην καθαρίζετε ποτέ το φίλτρο με βούρτσα.

- 2 Τινάζτε προσεκτικά το νερό από την επιφάνεια του φίλτρου. Αφήστε το φίλτρο να στεγνώσει τελείως για τουλάχιστον 2 ώρες προτού το τοποθετήσετε ξανά στην ηλεκτρική σκούπα.

Σημείωση: Ο καθαρισμός δεν επαναφέρει το αρχικό χρώμα του φίλτρου, αποκαθιστά όμως την ισχύ φίλτραρίσματος.

Παραγγελία εξαρτημάτων

Για να προμηθευτείτε σακούλες, φίλτρα ή άλλα εξαρτήματα για αυτή τη συσκευή, επισκεφθείτε τη διεύθυνση www.philips.com, συμβουλευτείτε το φυλλάδιο διεθνούς εγγύησης ή επικοινωνήστε με το Κέντρο Εξυπηρέτησης Καταναλωτών της Philips στη χώρα σας.

Παραγγελία σακουλών

- Οι σακούλες Philips s-bag® **classic long performance** διαρκούν 50% περισσότερο σε σχέση με τις τυπικές σακούλες, χάρη στο υλικό τους που δεν φράζει. Διατίθενται υπό τον τύπο FC8021.
- Οι σακούλες Philips s-bag® **anti-allergy** μειώνουν την έκθεση σε αλλεργιογόνα. Το επίπεδο φιλτραρίσματος HEPA 10 σας παρέχει ένα καθαρό και υγιές οικιακό περιβάλλον. Διατίθενται υπό τον τύπο FC8022.
- Οι σακούλες Philips s-bag® **anti-odour** διαθέτουν επίστρωση απορρόφησης των οσμών. Αυτή η επίστρωση απορροφά και εξουδετερώνει τις ανεπιθύμητες οσμές που δημιουργούνται από αποfälleια ή τρίχες κατοικίδιων που αποσυντίθενται. Διατίθενται υπό τον τύπο FC8023.

Σημείωση: Επισκεφτείτε την ιστοσελίδα www.s-bag.com για περισσότερες πληροφορίες σχετικά με την s-bag.

Παραγγελία φίλτρων

- Τα πλενόμενα φίλτρα Ultra Clean Air HEPA 13 διατίθενται υπό τον τύπο FC8038.
- Τα φίλτρα προστασίας του μοτέρ διατίθενται με αρ. σέρβις 4822 480 10228.*

* Μπορείτε να αγοράσετε φίλτρα προστασίας μοτέρ στο online κατάστημα της Philips κάνοντας κλικ στο 'αξεσουάρ και ανταλλακτικά εξαρτήματα' ή μπορείτε να επικοινωνήσετε με το Κέντρο Εξυπηρέτησης Καταναλωτών της Philips στη χώρα σας.

Περιβάλλον



- Στο τέλος της ζωής της συσκευής μην την πετάξετε μαζί με τα συνηθισμένα απορρίμματα του σπιτιού σας, αλλά παραδώστε την σε ένα επίσημο σημείο συλλογής για ανακύκλωση. Με αυτόν τον τρόπο θα βοηθήσετε στην προστασία του περιβάλλοντος.

Εγγύηση και σέρβις

Εάν χρειάζεστε σέρβις ή πληροφορίες ή εάν αντιμετωπίζετε κάποιο πρόβλημα, παρακαλούμε επισκεφτείτε την ιστοσελίδα της Philips στη διεύθυνση www.philips.com ή επικοινωνήστε με το Κέντρο Εξυπηρέτησης Καταναλωτών της Philips στη χώρα σας (θα βρείτε το τηλέφωνο στο φυλλάδιο διεθνούς εγγύησης). Εάν δεν υπάρχει Κέντρο Εξυπηρέτησης Καταναλωτών στη χώρα σας, απευθυνθείτε στον τοπικό αντιπρόσωπό σας της Philips.

Οδηγός ανεύρεσης/επίλυσης προβλημάτων

Αυτό το κεφάλαιο συνοψίζει τα πιο συνηθισμένα προβλήματα που μπορεί να αντιμετωπίσετε με τη συσκευή σας. Εάν δεν μπορείτε να επιλύσετε το πρόβλημα βάσει των παρακάτω πληροφοριών, επικοινωνήστε με το Κέντρο Εξυπηρέτησης Καταναλωτών στη χώρα σας.

1 Η απορροφητική δύναμη είναι ανεπαρκής.

- A Ενδέχεται η απορροφητική δύναμη να έχει ρυθμιστεί σε μια χαμηλή ρύθμιση.
- Ρυθμίστε την απορροφητική δύναμη σε μια υψηλότερη ρύθμιση.
- B Ενδέχεται το πέλμα, ο άκαμπτος σωλήνας ή ο εύκαμπτος σωλήνας να έχουν μπλοκάρει.
- Για να αφαιρέσετε το εμπόδιο, αποσυνδέστε το μπλοκαρισμένο εξάρτημα και συνδέστε το (εφόσον είναι εφικτό) από την ανάποδη. Ενεργοποιήστε την ηλεκτρική σκούπα προκειμένου ο αέρας να περάσει με αντίθετη κατεύθυνση μέσα από το εξάρτημα που έχει μπλοκάρει.
- C Ενδέχεται η σακούλα να είναι γεμάτη.
- Αντικαταστήστε τη σακούλα.
- D Ενδέχεται τα φίλτρα να είναι βρόμικα.
- Αντικαταστήστε τα φίλτρα.

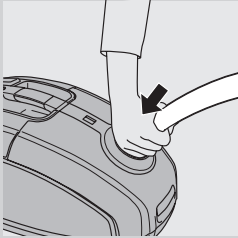

2 Όταν χρησιμοποιώ την ηλεκτρική σκούπα, ορισμένες φορές με χτυπάει ηλεκτρισμός.

- A Η ηλεκτρική σας σκούπα δημιουργεί στατικό ηλεκτρισμό. Όσο πιο χαμηλά είναι τα επίπεδα υγρασίας του αέρα στα δωμάτια, τόσο περισσότερος είναι ο στατικός ηλεκτρισμός που δημιουργεί η συσκευή.
- Για να μειώσετε αυτήν την ενόχληση, σας συμβουλεύουμε να αποφορτίζετε τη συσκευή ακουμπώντας συχνά τον άκαμπτο σωλήνα σε άλλα μεταλλικά αντικείμενα στο δωμάτιο (για παράδειγμα στα πόδια ενός τραπεζιού ή μιας καρέκλας, σε καλοριφέρ κ.λπ.).
 - Για να μειώσετε αυτή την ενόχληση, σας συμβουλεύουμε να αυξάνετε το επίπεδο υγρασίας του αέρα τοποθετώντας νερό μέσα στο δωμάτιο. Για παράδειγμα, μπορείτε να κρεμάσετε δοχεία με νερό από τα καλοριφέρ σας ή να τοποθετήσετε μπολ με νερό επάνω ή κοντά στα καλοριφέρ σας.

Contenido

Introducción	54
Descripción general	54
Importante	55
Antes de utilizarlo por primera vez	56
Preparación para su uso	568
Uso del aparato	59
Almacenamiento	60
Mantenimiento	60
Solicitud de accesorios	64
Medio ambiente	64
Garantía y servicio	64
Guía de resolución de problemas	65

Introducción

Enhorabuena por la compra de este producto y bienvenido a Philips. Para sacar el mayor partido de la asistencia que Philips le ofrece, registre su producto en www.philips.com/welcome.

El motor de este aspirador es extremadamente eficaz y produce menos ruido que otros tipos, además de ofrecer un alto rendimiento con un consumo de energía bajo.

Descripción general (fig. 1)

- 1 Botón de encendido/apagado
- 2 Rueda de selección de potencia de succión
- 3 Botón recogecable
- 4 Indicador de bolsa llena
- 5 Botones de liberación de la manguera
- 6 Abertura para conexión de la manguera
- 7 Lengüeta de apertura de la cubierta
- 8 Soporte del filtro protector del motor
- 9 Soporte de la bolsa
- 10 Bolsa del polvo
- 11 Mango
- 12 Soporte para accesorios
- 13 Cepillo para suelos duros (sólo en modelos específicos)
- 14 Boquilla SilentSeal
- 15 Conmutador para alfombras/suelos duros
- 16 Boquilla estrecha
- 17 Cepillo pequeño
- 18 Boquilla pequeña
- 19 Tubo telescópico de 2 piezas (sólo en modelos específicos)
- 20 Tubo telescópico de 2 piezas con botón de liberación (sólo modelos específicos)
- 21 Filtro HEPA 13
- 22 Cubierta del filtro
- 23 Clavija
- 24 Ranura para aparcar
- 25 Botón de liberación de la cubierta del filtro
- 26 Asa de almacenamiento
- 27 Rueda giratoria

- 28 Saliente para aparcar/guardar
- 29 Placa de modelo
- 30 Ruedas posteriores

Importante

Antes de usar el aparato, lea atentamente este manual de usuario y consérvelo por si necesitara consultarlo en el futuro.

Peligro

- No aspire nunca agua ni ningún otro líquido. No aspire nunca sustancias inflamables ni cenizas hasta que éstas estén frías.

Advertencia

- Antes de enchufar el aparato, compruebe si el voltaje indicado en el mismo se corresponde con el voltaje de red local.
- No utilice el aparato si la clavija, el cable de alimentación o el propio aparato están dañados.
- Si el cable de alimentación está dañado, debe ser sustituido por Philips o por un centro de servicio autorizado por Philips, con el fin de evitar situaciones de peligro.
- Este aparato no debe ser usado por personas (adultos o niños) con su capacidad física, psíquica o sensorial reducida, ni por quienes no tengan los conocimientos y la experiencia necesarios, a menos que sean supervisados o instruidos acerca del uso del aparato por una persona responsable de su seguridad.
- Asegúrese de que los niños no jueguen con este aparato.
- No oriente la manguera, el tubo o cualquier otro accesorio hacia los ojos ni los oídos, ni se los ponga en la boca cuando estén conectados al aspirador y éste esté encendido.

Precaución

- Si usa el aspirador para limpiar ceniza, arena fina, cal, cemento o sustancias similares, los poros de la bolsa se taponarán. Como resultado, el indicador correspondiente señalará que la bolsa está llena. Cámbiela aunque no esté aún completamente llena (consulte el capítulo "Mantenimiento").
- No utilice nunca el aparato sin el filtro protector del motor; ya que se podría dañar el motor y reducir la vida útil del aparato.
- Utilice sólo bolsas originales S-bag sintéticas™ de Philips.
- Durante la aspiración, especialmente en las habitaciones con poca humedad en el aire, el aspirador creará electricidad estática. Por tanto puede sufrir descargas eléctricas al tocar el tubo u otras piezas de acero del aspirador. Estas descargas no son dañinas para usted ni tampoco dañan el aparato. Para reducir este problema le recomendamos:

- 1 descargar el aparato apoyando frecuentemente el tubo sobre otros objetos de metal de la habitación (como por ejemplo, las patas de una mesa o silla, radiador, etc.);



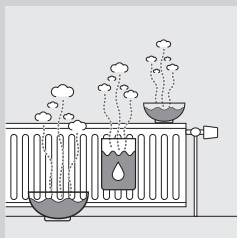

- 2 elevar el nivel de humedad en el aire de la habitación colocando un recipiente con agua en la habitación. Por ejemplo, puede colgar botellas de agua en los radiadores o colocar recipientes llenos de agua en los radiadores o cerca de ellos.

Campos electromagnéticos (CEM)

Este aparato Philips cumple todos los estándares sobre campos electromagnéticos (CEM). Si se utiliza correctamente y de acuerdo con las instrucciones de este manual, el aparato se puede usar de forma segura según los conocimientos científicos disponibles hoy en día.

Antes de utilizarlo por primera vez

- 1 Saque el aparato y los accesorios de la caja.
- 2 Quite cualquier pegatina, lámina protectora o plástico del aparato.

Preparación para su uso

Manguera

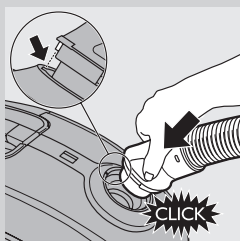

- 1 Para conectar la manguera, acóplela al aparato presionando firmemente hasta que encaje ("click").

Nota: Asegúrese de que los salientes de la manguera encajan en las ranuras.

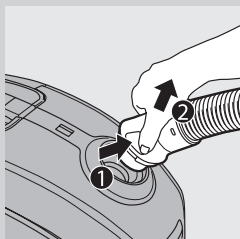

- 2 Para desconectar la manguera, presione los botones (1) y tire de ella (2).

Tubo telescópico (sólo en modelos específicos)

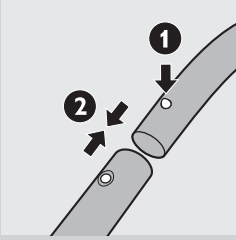

- 1** Para conectar el tubo a la empuñadura, inserte ésta en el tubo y encaje el botón de bloqueo en el orificio correspondiente del tubo (oírá un “clic”).
- Para desconectar el tubo del mango presione el botón de bloqueo y tire del mango para sacarlo del tubo.

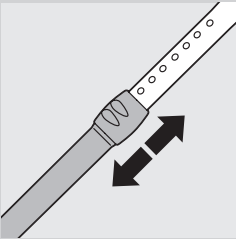

- 2** Ajuste el tubo a la longitud que le resulte más cómoda para aspirar. Para ello, presione el anillo hacia abajo y tire hacia arriba de la parte del tubo situada por encima del anillo, o empújela hacia abajo.

Tubo telescópico con botón de liberación (sólo en modelos específicos)

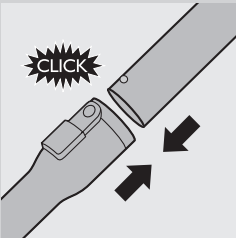

- 1** Para conectar el tubo a la empuñadura, inserte ésta en el tubo y encaje el botón de bloqueo en el orificio correspondiente del tubo (oírá un “clic”).

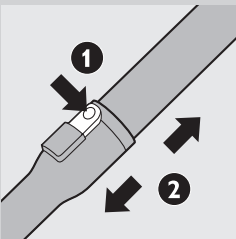

- Para desconectar el tubo de la empuñadura, presione el botón de liberación y tire de la empuñadura para sacarla del tubo.

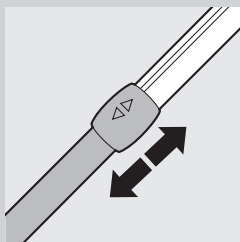

- 2 Ajuste el tubo a la longitud que le resulte más cómoda para aspirar.

Cepillos y accesorios



- 1 Para conectar una boquilla o un accesorio al tubo, inserte el tubo en la boquilla o el accesorio y encaje el botón de bloqueo en el orificio correspondiente de la boquilla o el accesorio (oír un “clic”).

Nota: También puede conectar de la misma manera las boquillas o los accesorios directamente al mango.

- 2 Para desconectar una boquilla o un accesorio del tubo, pulse el botón de liberación o el botón de bloqueo (dependiendo del tipo de boquilla o accesorio) y tire de la boquilla o del accesorio para sacarlos del tubo.

Boquilla SilentSeal

Nota: Para un trabajo de limpieza silencioso y potente, utilice siempre la boquilla SilentSeal.

La boquilla SilentSeal es silenciosa y multiuso, indicada para limpiar alfombras y suelos duros.

- Utilice la posición para suelos duros para limpiar suelos duros (como suelos con baldosas, de parqué, laminados o de linóleo): empuje con el pie el conmutador situado en la parte superior del cepillo para que la tira de cepillos salga de la carcasa.
- Utilice la posición para alfombras para limpiar alfombras y moquetas: vuelva a empujar el conmutador para que la tira de cepillos desaparezca dentro de la carcasa.

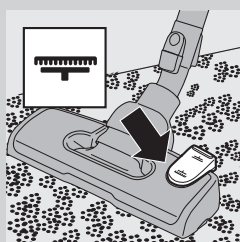
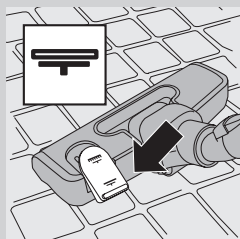

Cepillo para suelos duros (sólo en modelos específicos)

- El cepillo para suelos duros está diseñado para la limpieza suave de suelos duros.

Accesorios



- 1** Puede conectar la boquilla estrecha (1), la boquilla pequeña (2) o el cepillo pequeño (3) directamente al mango o al tubo.

 - Utilice la boquilla estrecha para limpiar rincones estrechos o sitios de difícil acceso.
 - Utilice la boquilla pequeña para limpiar zonas pequeñas como, por ejemplo, los asientos de sillas y sofás.
 - Utilice la boquilla con cepillo para limpiar ordenadores, estanterías, etc.

Soporte para accesorios

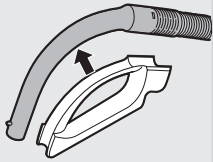

- 1** Encaje el soporte para accesorios en el mango.
- 2** Guarde los accesorios en el soporte presionando para encajarlos. Tire de los accesorios para sacarlos del soporte. Puede guardar dos accesorios a la vez en el soporte.

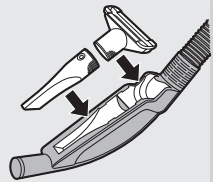

- Boquilla estrecha y boquilla pequeña.

Nota: Debe colocar la boquilla pequeña en el soporte para accesorios como se muestra en la imagen.

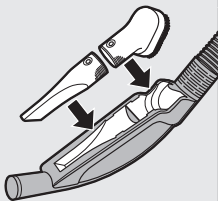

- Boquilla estrecha y cepillo pequeño.

Uso del aparato

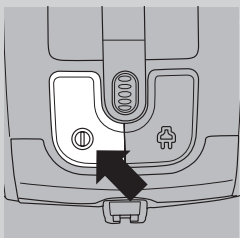

- 1** Tire del cable para sacarlo del aparato y enchufe la clavija a la toma de corriente.
- 2** Para encender el aparato, pulse el botón de encendido/apagado que se encuentra en la parte superior del mismo.

Consejo: Para evitar doblar la espalda, pulse el botón de encendido/apagado con el pie.

- 3** Para apagar el aparato, pulse el botón de encendido/apagado que se encuentra en la parte superior del mismo.

Ajuste de la potencia de succión

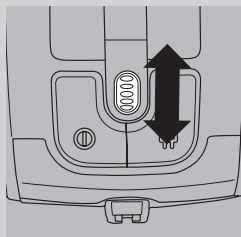

- 1** Durante el funcionamiento del aparato, puede ajustar la potencia de succión mediante la rueda de selección situada en la parte superior del mismo.
 - Utilice la potencia de succión máxima para aspirar alfombras y suelos duros que estén muy sucios.
 - Utilice la potencia de succión moderada para aspirar alfombras.
 - Utilice la potencia de succión mínima para aspirar cortinas, manteles, etc.

Nota: Al reducir la potencia de succión, puede mover la boquilla por el suelo más fácilmente.

Interrupción durante el uso

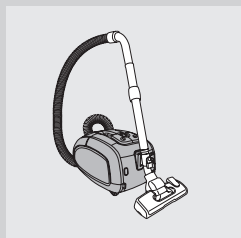

- 1** Si desea dejar de aspirar por unos instantes, pulse el botón de encendido/apagado de la parte superior del aparato para apagarlo.
- 2** Inserte el saliente del cepillo en la ranura para aparcar con el fin de fijar el tubo en una posición cómoda.
- 3** Para fijar de forma estable el tubo telescópico, ajústelo a la longitud más corta.
- 4** Para seguir aspirando, simplemente pulse el botón de encendido/apagado de la parte superior del aparato para encenderlo.

Almacenamiento

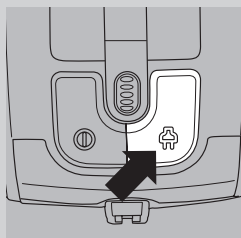

Este aspirador no tiene una, sino dos asas de transporte. Cuando está sobre las ruedas, dispone de un asa en la parte superior que le permitirá mover la aspiradora fácilmente sin apenas agacharse. La segunda asa de la parte delantera del aparato le permite transportarlo cómodamente en posición vertical.

- 1** Apague el aparato y desenchúfelo de la toma de corriente.
- 2** Pulse el botón de recogida del cable para recoger el cable de alimentación.

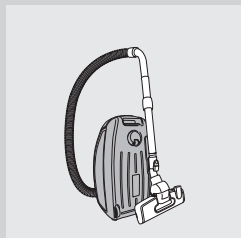

- 3** Ponga el aparato en posición vertical. Para acoplar el cepillo al aparato, introduzca el saliente del cepillo en la ranura para guardar.
 - Para fijar de forma estable el tubo telescópico, ajústelo a la longitud más corta.

Consejo: Le aconsejamos que enrolle la manguera alrededor del tubo para fijarlo de forma estable y ahorrar incluso más espacio al guardar el aparato.

Mantenimiento

Siempre desenchufe el aparato antes de limpiarlo y antes de sustituir la bolsa del polvo o los filtros.

Bolsa del polvo

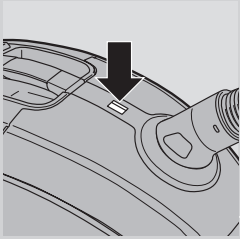

Nota: En algunos casos, el indicador de bolsa llena puede indicar que la bolsa está llena, incluso si no lo está. Esto puede suceder si los poros de la bolsa se taponan (por ejemplo, cuando se ha aspirado ceniza, arena fina, cal, cemento o sustancias similares) o si algo bloquea la boquilla, el tubo o la manguera. Si los poros de la bolsa se taponan, debe sustituirla, incluso si aún no está llena. Si los poros de la bolsa no están taponados ni la bolsa está llena, significa que algo está bloqueando la boquilla, el tubo o la manguera. En este caso, no debe sustituir la bolsa, sino eliminar la obstrucción.

- Cambie la bolsa en cuanto el indicador de bolsa llena haya cambiado de color de forma permanente, es decir, incluso cuando el cepillo no está sobre el suelo.

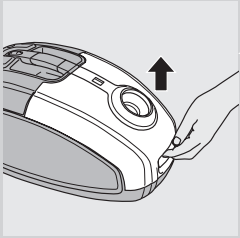

1 Tire de la cubierta hacia arriba para abrirla.

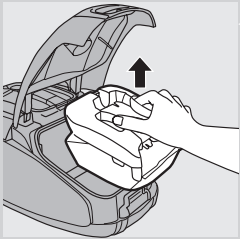

2 Saque el soporte de la bolsa del polvo del aparato.

Asegúrese de que sujeta el soporte con la bolsa del polvo en posición horizontal cuando la saque del aparato.

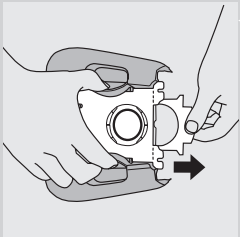

- 3** Tire de la lengüeta de cartón para quitar la bolsa llena del soporte.
- ▶ Al hacerlo, la bolsa quedará sellada automáticamente.
 - ▶ Puede deshacerse de la bolsa del polvo llena con la basura normal del hogar.

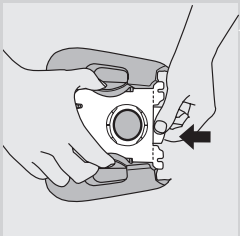

4 Deslice la parte delantera de cartón de la nueva bolsa por las dos ranuras del soporte de la bolsa hasta el fondo.

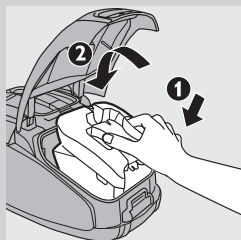

- 5 Introduzca primero la parte delantera del soporte de la bolsa en el aspirador (1) y, a continuación, presione la parte trasera hacia el interior del aspirador (2).

Nota: Si no ha insertado una bolsa no podrá cerrar la cubierta.

- 6 Empuje la cubierta hacia abajo para cerrarla.

Filtro protector del motor

Para garantizar un rendimiento óptimo, sustituya el filtro protector del motor una vez un año. Puede desechar el filtro viejo junto con la basura normal del hogar.

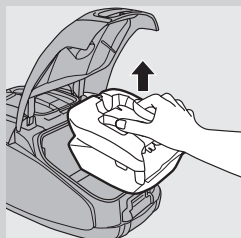

- 1 Quite el soporte de la bolsa del polvo junto con la bolsa.

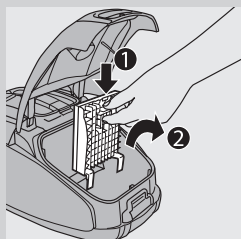

- 2 Presione la lengüeta de la parte superior del soporte del filtro protector del motor hacia abajo para liberarla (1). Saque el soporte del filtro del compartimento de la bolsa del polvo (2).

- 3 Coloque el filtro nuevo en el portafiltro.

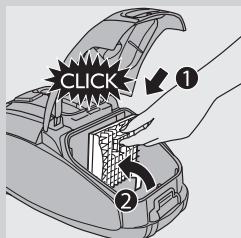

- 4 Acople los dos salientes del soporte del filtro detrás del reborde de la parte inferior; para asegurar que encaje correctamente en la parte superior (1). A continuación, presione el soporte del filtro hasta que encaje en su sitio (clic) (2).

- 5 Vuelva a colocar en el aparato el soporte de la bolsa del polvo junto con la bolsa y cierre la tapa.

Filtro HEPA 13

El filtro HEPA 13 puede eliminar el 99,95% de las partículas de hasta 0,0003 mm del aire de salida. Esto incluye no sólo el polvo normal de la casa, sino también organismos microscópicos dañinos como los ácaros del polvo y sus excrementos, conocidos causantes de alergias respiratorias.

Nota: Para garantizar la retención del polvo y el rendimiento óptimos del aspirador, sustituya siempre el filtro HEPA cada 2 años con un filtro original de Philips del tipo correcto (consulte capítulo "Solicitud de accesorios"). Puede desechar su filtro viejo en la basura normal del hogar.

Sustitución del filtro HEPA 13

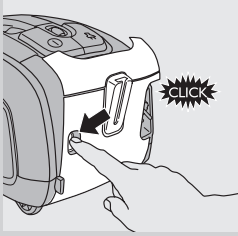

1 Pulse el botón de liberación de la cubierta del filtro para abrir la cubierta del filtro.

2 Quite la cubierta del filtro.

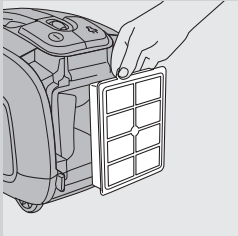

3 Quite el filtro y coloque un nuevo filtro HEPA 13 en el aparato.

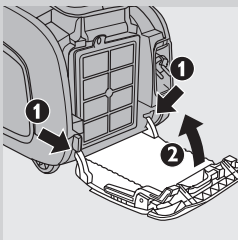

4 Fije los dos salientes de la cubierta del filtro detrás del reborde de la parte inferior del aspirador (1). A continuación, empuje la cubierta del filtro hacia el aparato (2).

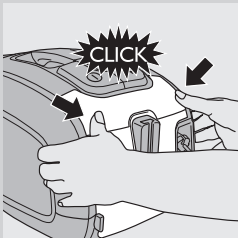

5 Presione la cubierta del filtro hasta fijarla en su lugar (oír un “clik”).

Nota: Asegúrese de que el filtro esté bien cerrado.

Consejo: Para obtener resultados óptimos, sustituya el filtro HEPA 13 cada 2 años. Si desea minimizar el impacto en el ambiente, puede lavarlo en vez de sustituirlo.

Limpeza del filtro HEPA 13

Para lavar el filtro HEPA 13, siga las siguientes instrucciones.

1 Enjuague el filtro HEPA 13 bajo el grifo de agua caliente a poca presión.

No frote nunca el filtro con un cepillo.

2 Sacuda con cuidado el agua de la superficie del filtro y deje que éste se seque por completo al menos durante 2 horas antes de colocarlo de nuevo en el aspirador.

Nota: La limpieza del filtro no le devuelve a éste su color original, sino que restablece su capacidad de filtrado.

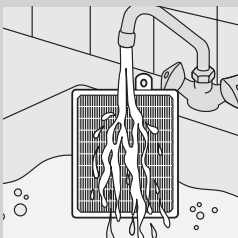

Solicitud de accesorios

Para adquirir bolsas del polvo u otros accesorios para el aparato, visite www.philips.com, consulte el folleto de la garantía mundial o póngase en contacto con el Servicio de Atención al Cliente de Philips en su país.

Solicitud de bolsas del polvo

- Las bolsas para el polvo s-bag® **clásicas de gran duración** de Philips duran un 50% más que las bolsas para el polvo estándar, gracias a su material que no se obstruye. Están disponibles con el número de modelo FC8021.
- Las bolsas para el polvo s-bag® **antialérgicas** de Philips reducen la exposición a los alérgenos. Su nivel de filtrado HEPA 10 le proporciona un ambiente doméstico limpio y saludable. Están disponibles con el número de modelo FC8022.
- Las bolsas para el polvo s-bag® **antiolores** tienen una capa que absorbe los olores. Esta capa absorbe y neutraliza los olores desagradables causados por el pelo de las mascotas y los elementos orgánicos en descomposición. Están disponibles con el número de modelo FC8023.

Nota: Visite www.s-bag.com para obtener más información acerca de las bolsas S-bag.

Solicitud de filtros

- Los filtros lavables HEPA 13 Ultra Clean Air están disponibles con el número de modelo FC8038.
- Los filtros protectores del motor están disponibles con el número de repuesto 4822 480 10228.*

* Puede comprar filtros protectores del motor en la tienda Philips online haciendo clic en el apartado de accesorios y piezas de repuesto o puede ponerse en contacto el Servicio de Atención al Cliente de Philips de su país.

Medio ambiente



- Al final de su vida útil, no tire el aparato junto con la basura normal del hogar. Lévelo a un punto de recogida oficial para su reciclado. De esta manera ayudará a conservar el medio ambiente.

Garantía y servicio

Si necesita información o si tiene algún problema, visite la página Web de Philips en www.philips.com, o póngase en contacto con el Servicio de Atención al Cliente de Philips en su país (hallará el número de teléfono en el folleto de la garantía mundial). Si no hay Servicio de Atención al Cliente de Philips en su país, diríjase a su distribuidor local Philips.

Guía de resolución de problemas

En este capítulo se resumen los problemas más frecuentes que pueden surgir. Si no puede resolver el problema con la siguiente información, póngase en contacto con el Servicio de Atención al Cliente de su país.

1 La potencia de succión es insuficiente.

- A Puede que la potencia de succión esté establecida en un nivel demasiado bajo.
- Aumente la potencia de succión.
- B Puede que el cepillo, el tubo o la manguera estén obstruidos.
- Para eliminar la obstrucción, desconecte la pieza obstruida y conéctela al revés (en la medida que sea posible). Ponga en marcha el aspirador para hacer que el aire pase a través de la pieza obstruida en dirección contraria.
- C Puede que la bolsa del polvo esté llena.
- Cambie la bolsa.
- D Puede que los filtros estén sucios.
- Sustituya los filtros.

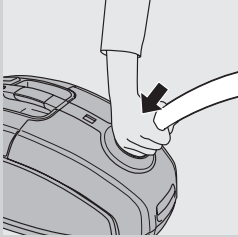

2 Cuando utilizo la aspiradora a veces siento descargas eléctricas.

- A El aspirador ha creado electricidad estática. Cuanto más bajo es el nivel de humedad en las habitaciones, más electricidad estática crea el aparato.
- Para reducir este problema, le recomendamos descargar el aparato apoyando frecuentemente el tubo sobre otros objetos de metal de la habitación (como por ejemplo, las patas de una mesa o silla, un radiador; etc.).
 - Para reducir este problema, le recomendamos elevar el nivel de humedad en el aire de la habitación colocando un recipiente con agua en la habitación. Por ejemplo, puede colgar botellas de agua en los radiadores o colocar recipientes llenos de agua en los radiadores o cerca de ellos.

Sisällysluettelo

Johdanto	66
Yleiskuvaus	66
Tärkeää	67
Käyttöönotto	68
Käyttöönoton valmistelu	68
Käyttö	71
Säilytys	72
Huolto	72
Tarvikkeiden tilaaminen	76
Ympäristöasiaa	76
Takuu ja huolto	76
Vianmääritys	76

Johdanto

Onnittelut ostoksestasi ja tervetuloa Philips-tuotteiden käyttäjäksi! Hyödynnä Philipsin tuki ja rekisteröi tuotteesi osoitteessa www.philips.com/welcome. Tämän pölynimurin moottori toimii tehokkaasti, on hiljaisempi kuin muissa malleissa ja kuluttaa vähän virtaa.

Yleiskuvaus (Kuva 1)

- 1 Käynnistuspainike
- 2 Imutehon valintakiekk
- 3 Johdon kelauspainike
- 4 Pölypussi täynnä -ilmais
- 5 Letkun vapautuspainikkeet
- 6 Letkun kiinnitysaukko
- 7 Suojuksen vapautuspainike
- 8 Moottorinsuojasuodattimen pidike
- 9 Pölypussin pidike
- 10 Pölypussi
- 11 Kädensija
- 12 Lisäosan pidike
- 13 Kovien lattiapintojen suutin (vain tietyissä malleissa)
- 14 SilentSeal-suutin
- 15 Keinukytkin lattia- ja mattoasetuksille
- 16 Rakosuutin
- 17 Pieni harjasuutin
- 18 Pieni suutin
- 19 2-osainen teleskooppiputki (vain tietyissä malleissa)
- 20 2-osainen teleskooppiputki, jossa on helppokäyttöinen vapautuspainike (vain tietyissä malleissa)
- 21 HEPA 13 -suodatin
- 22 Suodattimen kansi
- 23 Pistoke
- 24 Taukopidike
- 25 Suodattimen kannen vapautuspainike
- 26 Säilytyskahva
- 27 Kääntyvä pyörä
- 28 Tauko- ja säilytyspidikkeet
- 29 Tyypikilpi
- 30 Takapyörät

Tärkeää

Lue tämä käyttöopas huolellisesti ennen käyttöä ja säilytä se myöhempiä tarvetta varten.

Vaara

- Älä imuroi vettä tai muuta nestettä. Älä imuroi herkästi syttyviä aineita tai kuumaa tuhkaa.

Varoitus

- Tarkista, että laitteeseen merkitty käyttöjännite vastaa paikallista verkkojännitettä, ennen kuin liität laitteen pistorasiaan.
- Älä käytä laitetta, jos pistoke, johto tai itse laite on vaurioitunut.
- Jos virtajohto on vahingoittunut, se on oman turvallisuutesi vuoksi hyvä vaihdattaa Philipsin valtuuttamassa huoltoliikkeessä tai muulla ammattitaitoisella korjaajalla.
- Laitetta ei ole tarkoitettu lasten tai sellaisten henkilöiden käyttöön, joiden fyysinen tai henkinen toimintakyky on rajoittunut tai joilla ei ole kokemusta tai tietoa laitteen käytöstä, muuten kuin heidän turvallisuudestaan vastaavan henkilön valvonnassa ja ohjauksessa.
- Pienten lasten ei saa antaa leikkiä laitteella.
- Älä osoita letkulla, putkella tai muilla osilla ketään silmiin tai korviin. Älä laita suuhusi letkua, joka on kytketty käynnissä olevaan pölynimuriin.

Varoitus

- Kun imuroit pölynimurilla tuhkaa, hienoa hiekkaa, kalkkia, sementtiä tai muita vastaavia aineita, pölypussin huokokset tukkeutuvat. Tällöin Pölypussi täynnä -ilmaisain ilmoittaa pölypussin olevan täynnä. Vaihda pölypussi, vaikka se ei olisi vielä täynnä (katso kohta Huolto).
- Älä käytä laitetta ilman moottorinsuojasuodatinta, sillä silloin moottori saattaa vioittua ja laitteen käyttöikä lyhentyä.
- Käytä vain synteettisiä Philips s-bag™ -pölypusseja
- Pölynimuri saa imuroinnin aikana aikaan staattista sähköä varsinkin huoneissa, joiden ilma on kuiva. Sen tuloksena voit saada pieniä sähköiskuja, kun kosketat pölynimurin putkea tai muita teräsoasia. Nämä sähköiskut eivät ole vaarallisia sinulle, eivätkä ne vahingoita laitetta. Voit vähentää sähköisyyttä seuraavilla tavoilla:

- 1 Pura laitteen varaus koskettamalla putkella usein muita huoneessa olevia metalliesineitä (esimerkiksi pöydän tai tuolin jaljoja, lämpöpatteria tms.).
- 2 Nosta huoneen ilmankosteutta pitämällä huoneessa vesiastiaa. Voit esimerkiksi ripustaa vedellä täytettyjä astioita lämpöpattereihin tai asettaa niitä lämpöpatterien päälle tai viereen.

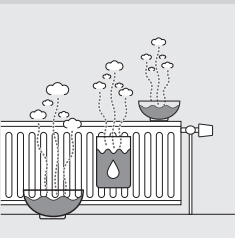

Sähkömagneettiset kentät (EMF)

Tämä Philips-laite vastaa kaikkia, sähkömagneettisia kenttiä (EMF) koskevia standardeja. Jos laitetta käytetään oikein ja tämän käyttöohjeen ohjeiden mukaisesti, sen käyttäminen on turvallista tämänhetkisen tutkimustiedon perusteella.

Käyttöönotto

- 1 Ota laite ja lisäosat pakkauksesta.
- 2 Poista laitteesta mahdollisesti oleva tarra tai suojakalvo.

Käyttöönoton valmistelu

Letku

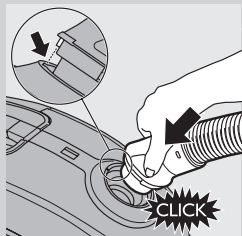

- 1 Kiinnitä letku työntämällä sitä tiukasti kiinni laitteeseen, kunnes kuulet napsahduksen.

Huomautus: Tarkista, että letku asettuu kunnolla syvennyksiin.

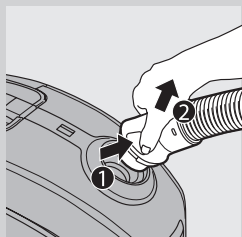

- 2 Irrota letku painamalla painikkeita (1) ja vetämällä letku irti laitteesta (2).

Teleskooppiputki (vain tietyissä malleissa)

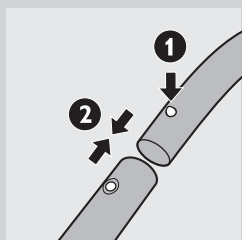

- 1 Liitä putki kädensijaan asettamalla kädensija putkeen ja sovittamalla vieteripainike putkessa olevaan reikään, kunnes kuulet napsahduksen.
- Voit irrottaa putken kädensijasta painamalla lukitusnuppia ja vetämällä kädensijan irti putkesta.

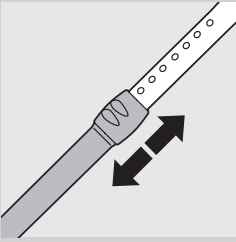

- 2** Säädä putken pituus itsellesi sopivaksi imurointia varten. Paina rengasta alaspäin ja vedä renkaan yläpuolella olevaa putken osaa ylöspäin tai paina sitä alaspäin.

Teleskooppiputki, jossa on helppokäyttöinen vapautuspainike (vain tietyissä malleissa)

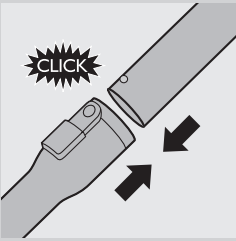

- 1** Liitä putki kädensijaan asettamalla kädensija putkeen. Sovita vieteripainike putkessa olevaan reikään, kunnes kuulet napsahduksen.

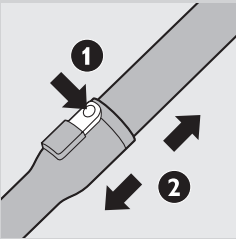

- Voit irrottaa putken kädensijasta painamalla helppokäyttöistä vapautuspainiketta ja vetämällä kädensijan irti putkesta.

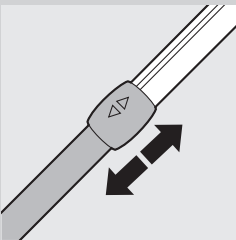

- 2** Säädä putken pituus itsellesi sopivaksi imurointia varten.

Suuttimet ja lisätarvikkeet



- 1** Liitä suutin tai lisäosa putkeen asettamalla putki suuttimeen tai lisäosaan ja sovittamalla lukitusnappi suuttimessa olevaan reikään, niin, että se napsahtaa paikalleen.

Huomautus: Voit liittää suuttimet tai lisäosat suoraan kädensijaan samalla tavalla.

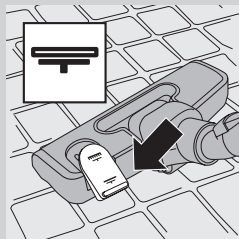

- 2** Voit irrottaa suuttimen tai lisäosan putkesta painamalla helpokäyttöistä vapautuspainiketta tai lukitusnappia (suuttimen tai lisäosan tyyppin mukaan) ja vetämällä suuttimen tai lisäosan putkesta.

SilentSeal-suutin

Huomautus: Voit imuroida hiljaisesti ja tehokkaasti käyttämällä SilentSeal-suutinta.

SilentSeal-suutin on hiljainen, ja sitä voi käyttää sekä mattojen että koviin lattiapintojen imurointiin.

- Käytä lattia-asetusta koviin lattiapintojen (esim. laatta-, parketti-, laminaatti- tai korkkilattioiden) imuroimiseen: paina suuttimen päällä olevaa keinukytkintä jalallasi, jolloin harjakset tulevat ulos kotelosta.
- Mattoasetuksen käyttö: paina keinukytkintä uudelleen siten, että harjaosa painuu suuttimen koteloon.

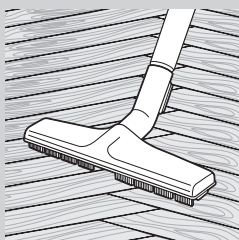
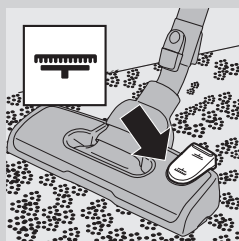

Koviin lattiapintojen suutin (vain tietyissä malleissa)

- Koviin lattiapintojen suutin on suunniteltu hellävaraiseen puhdistukseen kovilla lattiapinnoilla.

Lisätarvikkeet

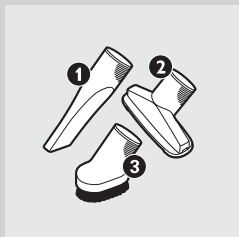

- 1** Voit kiinnittää rakosuuttimen (1), pienen suuttimen (2) tai pienen harjasuuttimen (3) suoraan kädensijaan tai putkeen.
- Rakosuuttimen avulla voi imuroida ahtaita nurkkia ja hankalia paikkoja.
 - Pienen suuttimen avulla voi imuroida esimerkiksi tuolien ja sohvien istuinosia.
 - Pienen harjasuuttimen avulla voi imuroida esimerkiksi tietokoneita ja kirjahyllyjä.

Lisäosan pidike

- 1 Napsauta tarvikekeline kiinni kädensijaan.
- 2 Voit asettaa lisäosat pidikkeeseen työntämällä ne siihen kiinni. Irrota lisäosat vetämällä ne irti pidikkeestä.

Voit säilyttää pidikkeessä kahta lisäosaa kerrallaan.

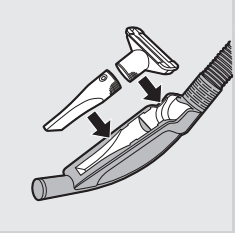
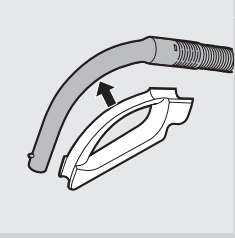

- rakosuutin ja pieni suutin

Huomautus: Pieni suutin on sijoitettava pidikkeeseen kuvan osoittamalla tavalla.

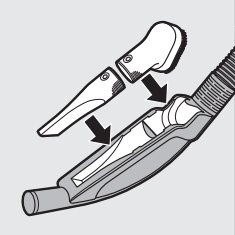

- Rakosuutin ja pieni harjasuutin.

Käyttö

- 1 Vedä virtajohto ulos laitteesta ja liitä se pistorasiaan.
- 2 Käynnistä laite painamalla sen päällä olevaa käynnistuspainiketta.

Vinkki: Älä taivuta selkäsi – paina käynnistuspainiketta jalallasi.

- 3 Sammuta laite painamalla laitteen päällä olevaa käynnistuspainiketta.

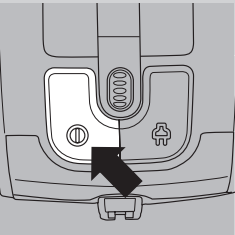

Imutehon säätäminen

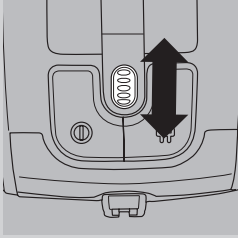

- 1** Voit säätää imutehoa imuroinnin aikana laitteen päällä olevalla valintakiekolla.
 - Käytä likaisten mattojen ja kovien lattiapintojen imurointiin maksimitehoa.
 - Käytä mattojen imurointiin kohtalaista tehoa.
 - Käytä esimerkiksi verhojen ja pöytäliinojen imurointiin minimittehoa.

Huomautus: Vähentämällä imutehoa voit liikuttaa suutinta lattialla helpommin.

Taukotoiminto

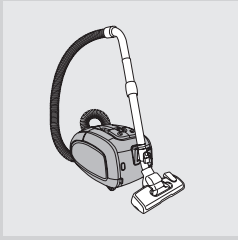

- 1** Jos haluat keskeyttää imuroinnin hetkeksi, katkaise laitteesta virta sen päällä olevalla käynnistyspainikkeella.
- 2** Aseta suuttimessa oleva pidike taukopidikkeeseen ja aseta putki pystyasentoon.
- 3** Jotta teleskooppivarsi pysyy vakaassa asennossa, säädä putki lyhimmilleen.
- 4** Kun haluat jatkaa imurointia, kytke laitteeseen virta painamalla sen päällä olevaa käynnistyspainiketta.

Säilytys

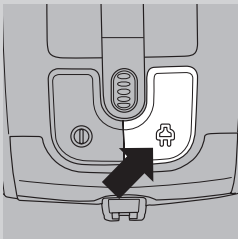

Tässä pölynimurissa on kaksi kantokahvaa. Kun imuri on pyöriillään, sen päällä oleva kahva helpottaa imurin siirtämistä ja vähentää kumartumisen tarvetta. Laitteen etupuolella olevasta kahvasta sitä voi kantaa kätevästi pystyasennossa.

- 1** Katkaise laitteesta virta ja irrota pistoke pistorasiasta.
- 2** Kelaia virtajohto takaisin painamalla kelauskytkintä.

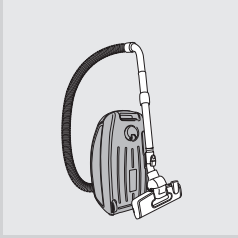

- 3** Aseta laite pystyasentoon. Kiinnitä suutin laitteeseen työntämällä suuttimen pidike säilytyspidikkeeseen.
 - Jotta teleskooppivarsi pysyy vakaassa asennossa, säädä putki lyhimmilleen.

Vinkki: Suosittelemme letkun kiertämistä putken ympärille laitetta säilytettäessä, jotta se pysyy vakaasti pystyssä ja tilaa säästy.

Huolto

Irrota laite aina pistorasiasta ennen laitteen puhdistamista ja pölypussin sekä suodattimien vaihtamista.

Pölypussi

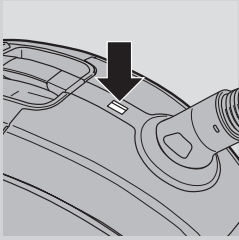

Huomautus: Joissakin tapauksissa Pölypussi täynnä -ilmaisim voi ilmoittaa pölypussin olevan täynnä, vaikka se ei olisikaan. Näin voi käydä, jos pölypussin huokoset tukkeutuvat (esim. kun imuroit tuhkaa, hienoa hiekkaa, kalkkia, sementtiä tai muita vastaavia aineita), tai jos jokin tukkii suuttimen, putken ja/ tai letkun. Jos pölypussin huokoset ovat tukkeutuneet, vaihda pölypussi, vaikka se ei olisi vielä täynnä. Jos pölypussissa ei ole tukkeutumaa eikä se ole täynnä, tukos on suuttimessa, putkessa ja/tai letkussa. Siinä tapauksessa pölypussia ei tarvitse vaihtaa, mutta tukos on poistettava.

- Vaihda pölypussi heti, kun pölypussin täyttymisen ilmaisimen väri on muuttunut pysyvästi (väri ei vaihdu, kun suutin on irti lattiasta).

1 Avaa suojuus vetämällä sitä ylöspäin.

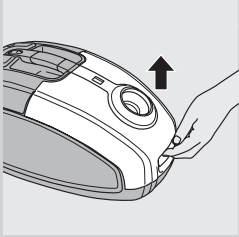

2 Nosta pölypussin pidike pois laitteesta.

Pidä pölypussipidikettä ja pölypussia vaaka-asennossa, kun nostat sen laitteesta.

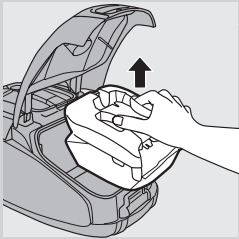

3 Poista käytetty pölypussi pidikkeestä vetämällä pahvista.

- ▶ Tällöin pölypussi sulkeutuu automaattisesti.
- ▶ Käytetyn pölypussin voi hävittää tavallisen kotitalousjätteen mukana.

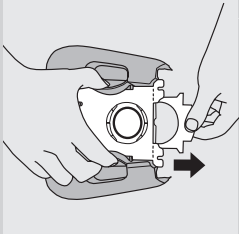

4 Työnnä uuden pölypussin pahvi mahdollisimman pitkälle pölypussinpitimessä oleviin kannattimiin.

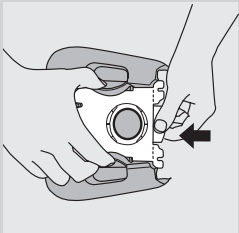

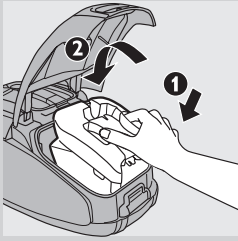

- 5** Aseta ensin pölypussin pidikkeen etuosa pölynimuriin (1) ja sitten paina takaosa kiinni pölynimuriin (2).

Huomautus: Jos pölypussia ei ole asetettu, et voi sulkea kantta.

- 6** Sulje suojus painamalla sitä alaspäin.

Moottorinsuojasuodatin

Optimaalinen suorituskyky saavutetaan vaihtamalla moottorinsuojasuodatin kerran vuodessa. Voit hävittää vanhan suodattimen normaalin talousjätteen mukana.

- 1** Poista pölypussipidike pölypusseineen.

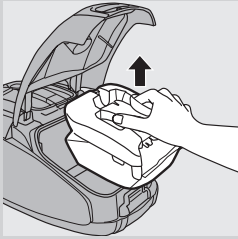

- 2** Paina moottorinsuojasuodattimen päällä olevaa painiketta (1). Nosta suodattimen pidike pölysäiliöstä (2).

- 3** Aseta uusi suodatin suodatintelineeseen.

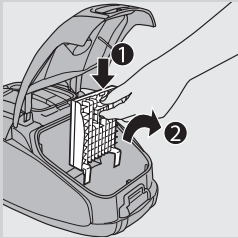

- 4** Sovita suodattimen pidikkeen kaksi kielekettä pohjassa olevan pidikkeen taakse (1). Napsauta suodattimen pidike paikalleen (2).

- 5** Laita pölypussipidike pölypusseineen takaisin laitteeseen ja sulje suojus.

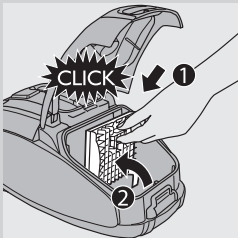

HEPA 13 -suodatin

HEPA 13 -suodatin suodattaa poistoilmasta 99,95 kaikista halkaisijaltaan vähintään 0,0003 mm:n hiukkasista. Näihin kuuluvat tavallisen huonepölyn lisäksi haitalliset pölypunkit ja pölypunkkipöly, jotka tunnetusti aiheuttavat hengitysteiden allergioita.

Huomautus: Takaa pölynimurin optimaalinen pölyn imukyky ja teho vaihtamalla HEPA-suodatin 2 vuoden välein oikeentyypiseen Philips-suodattimeen (katso kohta Tarvikkeiden tilaaminen). Voit hävittää vanhan suodattimen normaalin talousjätteen mukana.

HEPA 13 -suodattimen vaihtaminen

1 Avaa suodattimen kansi painamalla suodattimen kannen vapautuspainiketta.

2 Irrota suodattimen kansi.

3 Poista suodatin ja aseta uusi HEPA 13 -suodatin laitteeseen.

4 Sovita suodattimen kannen kaksi kielekettä pölynimurin pohjassa olevan pidikkeen taakse (1). Paina sitten suodattimen kantta laitetta vasten (2).

5 Napsauta suodattimen kansi paikalleen, jolloin se lukittuu.

Huomaus: Varmista, että suodatin on suljettu huolellisesti.

Vinkki: Saat optimaaliset tulokset vaihtamalla HEPA 13 -suodattimen 2 vuoden välein. Voit minimoida ympäristövaikutukset pesemällä HEPA 13 -suodattimen.

HEPA 13 -suodattimen peseminen

Pese HEPA 13 -suodatin seuraavien ohjeiden mukaan.

1 Huuhtelee HEPA 13 -suodatin kuumalla, hitaasti valuvalla vesijohtovedellä.

Älä koskaan puhdistaa suodatinta harjalla.

2 Ravista vesi huolellisesti suodattimen pinnasta. Anna suodattimen kuivua kokonaan, vähintään kaksi tuntia, ennen kuin asetat sen takaisin pölynimuriin.

Huomaus: Puhdistus ei palauta suodattimen alkuperäistä väriä, mutta se palauttaa suodatustehon.

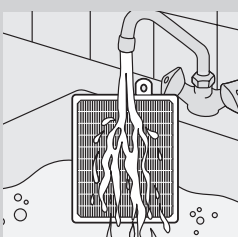
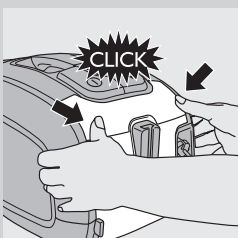
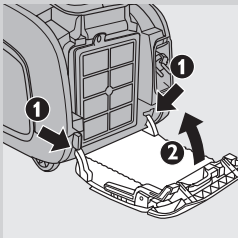
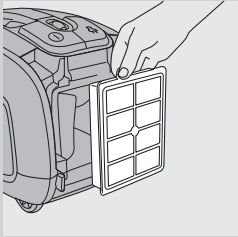
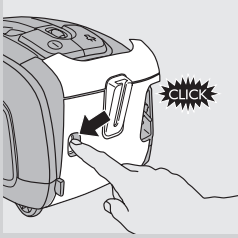

Tarvikkeiden tilaaminen

Voit ostaa laitteen pölypusseja, suodattimia ja muita tarvikkeita osoitteesta www.philips.com. Tutustu myös kansainväliseen takuulehtiseen tai ota yhteyttä Philipsin maakohtaiseen asiakaspalveluun.

Pölypussien tilaaminen

- **Klassiset, hyvän suorituskyvyn** Philips s-bag® -pölypussit kestävät 50 % pidempään kuin tavalliset pölypussit, kiitos tukkeutumattoman materiaalin. Tuotenumero FC8021.
- **Allergisille sopivat** Philips s-bag® anti-allergy -pölypussit vähentävät allergeeneille altistumista. Niiden HEPA 10 -suodatustaso takaa puhtaan ja terveellisen kotiympäristön. Tuotenumero FC8022.
- Philips s-bag® **Anti-Odour** -pölypusseissa on hajua imevä kerros. Tämä kerros imee ja neutraloi epämiellyttävät hajut. Tuotenumero FC8023.

Huomautus: Lisätietoja S-bag-pölypussista on osoitteessa www.s-bag.com.

Suodattimien tilaaminen

- Super Clean Air HEPA 13 -suodattimien tuotenumero on FC8038.
- Moottorinsuojasuodattimia on saatavilla tuotenumerolla 4822 480 10228.*

* Voit ostaa moottorinsuojasuodattimia Philipsin verkkokaupasta valitsemalla lisätarvikkeet ja varaosat -kohdan tai ottamalla yhteyttä Philipsin asiakaspalveluun.

Ympäristöasiaa



- Älä hävitä vanhoja laitteita tavallisen talousjätteen mukana, vaan toimita ne valtuutettuun kierrätyspisteeseen. Näin autat vähentämään ympäristölle aiheutuvia haittavaikutuksia.

Takuu ja huolto

Jos haluat lisätietoja tai laitteen kanssa tulee ongelmia, tutustu Philipsin verkkosivustoon osoitteessa www.philips.com tai kysy neuvoa Philipsin kuluttajapalvelukeskuksesta (puhelinnumero on kansainvälisessä takuulehtisessä). Jos maassasi ei ole kuluttajapalvelukeskusta, ota yhteyttä Philipsin jälleenmyyjään.

Vianmääritys

Tässä luvussa kuvataan tavallisimmat laitteen käyttöön liittyvät ongelmat. Ellei onnistu ratkaisemaan ongelmaa alla olevien ohjeiden avulla, ota yhteys Philipsin maakohtaiseen asiakaspalveluun.

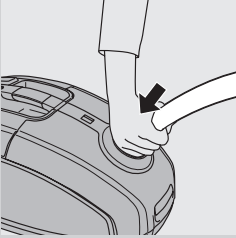

1 Imuteho ei riitä.

- A Imutehon asetus saattaa olla liian alhainen.
- Aseta tehokkaampi imutehon asetus.
- B Suuttimessa, putkessa tai letkussa saattaa olla tukos.
- Poista tukos irrottamalla tukkeutunut osa ja liittämällä se (niin tiukasti kuin mahdollista) toisin päin laitteeseen. Käynnistä pölynimuri, jotta vastakkainen ilmavirta irrottaisi tukoksen.
- C Pölypussi saattaa olla täynnä.
- Vaihda pölypussi.
- D Suodattimet saattavat olla likaiset.
- Vaihda suodattimet.

2 Saan joskus pölynimuria käyttäessäni sähköiskuja.

- A Pölynimuri saa imuroinnin aikana aikaan staattista sähköä. Mitä vähäisempi huoneen ilmankosteus on, sitä enemmän staattista sähköä laite muodostaa.
- Voit vähentää sähköisyyttä purkamalla laitteen varausta koskettamalla putkella usein muita huoneessa olevia metalliesineitä (esimerkiksi pöydän tai tuolin jalvoja, lämpöpatteria tms.).
 - Voit vähentää sähköisyyttä kohottamalla huoneen ilmankosteutta pitämällä huoneessa vesiastiaa. Voit esimerkiksi ripustaa vedellä täytettyjä astioita lämpöpattereihin tai asettaa niitä lämpöpatterien päälle tai viereen.

Table des matières

Introduction	78
Description générale	78
Important	79
Avant la première utilisation	80
Avant l'utilisation	80
Utilisation de l'appareil	84
Rangement	84
Entretien	85
Commande d'accessoires	88
Environnement	89
Garantie et service	89
Dépannage	89

Introduction

Félicitations pour votre achat et bienvenue dans l'univers Philips ! Pour profiter pleinement de l'assistance Philips, enregistrez votre produit sur le site à l'adresse suivante : www.philips.com/welcome. En plus d'être efficace, le moteur de cet aspirateur est plus silencieux que les autres types de moteur. En outre, il offre des performances élevées tout en réduisant la consommation d'énergie.

Description générale (fig. 1)

- 1 Bouton marche/arrêt
- 2 Molette de sélection de la puissance d'aspiration
- 3 Bouton d'enroulement du cordon
- 4 Voyant de sac plein
- 5 Boutons de déverrouillage du flexible
- 6 Orifice de raccordement du flexible
- 7 Languette de déverrouillage du couvercle
- 8 Porte-filtre de protection du moteur
- 9 Support du sac
- 10 Sac
- 11 Poignée
- 12 Porte-accessoires
- 13 Brosse pour sols durs (certains modèles uniquement)
- 14 Brosse SilentSeal
- 15 Sélecteur pour moquettes/sols durs
- 16 Suceur plat
- 17 Petite brosse
- 18 Petite brosse
- 19 Tube télescopique composé de 2 éléments (certains modèles uniquement)
- 20 Tube télescopique composé de 2 éléments avec bouton de déverrouillage facile à actionner (certains modèles uniquement)
- 21 Filtre HEPA 13
- 22 Couvercle du filtre
- 23 Cordon d'alimentation
- 24 Insert pour rangement du tube
- 25 Bouton de déverrouillage du couvercle du filtre
- 26 Poignée de rangement

- 27 Roulette pivotante
- 28 Insert de rangement
- 29 Plaque signalétique
- 30 Roulettes arrière

Important

Lisez attentivement ce mode d'emploi avant d'utiliser l'appareil et conservez-le pour un usage ultérieur.

Danger

- N'aspirez jamais d'eau, de liquides, de substances inflammables, ni de cendres encore chaudes.

Avertissement

- Avant de brancher l'appareil, vérifiez que la tension indiquée sur l'appareil correspond à la tension supportée par le secteur local.
- N'utilisez jamais l'appareil si la fiche, le cordon d'alimentation ou l'appareil lui-même est endommagé.
- Si le cordon d'alimentation est endommagé, il doit être remplacé par Philips, par un Centre Service Agréé Philips ou par un technicien qualifié afin d'éviter tout accident.
- Cet appareil n'est pas destiné à être utilisé par des personnes (notamment des enfants) dont les capacités physiques, sensorielles ou intellectuelles sont réduites, ou par des personnes manquant d'expérience ou de connaissances, à moins que celles-ci ne soient sous surveillance ou qu'elles n'aient reçu des instructions quant à l'utilisation de l'appareil par une personne responsable de leur sécurité.
- Veillez à ce que les enfants ne puissent pas jouer avec l'appareil.
- Ne dirigez pas le flexible, le tube ou tout autre accessoire vers les yeux ou les oreilles et ne les placez pas dans votre bouche lorsqu'ils sont raccordés à l'aspirateur et que celui-ci est sous tension.

Attention

- Lorsque vous aspirez des cendres, du sable fin, de la chaux, de la poussière de ciment ou d'autres substances similaires, les pores du sac se bouchent et le voyant de sac plein s'allume. Dans un tel cas, remplacez le sac, même s'il n'est pas plein (voir le chapitre « Entretien »).
- N'utilisez jamais l'appareil sans le filtre de protection du moteur. Vous risqueriez d'endommager le moteur et de réduire la durée de vie de l'appareil.
- Utilisez exclusivement les sacs synthétiques S-bag™ de Philips.
- Lors de l'aspiration, notamment dans des pièces où l'air est peu humide, l'aspirateur produit de l'électricité statique. Lorsque vous touchez le tube ou d'autres parties en acier de l'aspirateur, vous pouvez par conséquent ressentir de légères décharges électriques sans danger pour votre santé et l'appareil. Pour réduire ce désagrément, nous vous conseillons :



- 1 de décharger l'appareil en plaçant fréquemment le tube contre d'autres objets métalliques de la pièce (par exemple, des pieds de table ou de chaise, un radiateur, etc.) ;

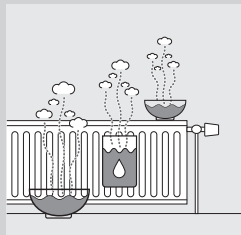

- 2 d'augmenter le niveau d'humidité de l'air dans la pièce en y plaçant de l'eau, par exemple dans un humidificateur suspendu à vos radiateurs ou dans des bols posés dessus ou à proximité.

Champs électromagnétiques (CEM)

Cet appareil Philips est conforme à toutes les normes relatives aux champs électromagnétiques (CEM). Il répond aux règles de sécurité établies sur la base des connaissances scientifiques actuelles s'il est manipulé correctement et conformément aux instructions de ce mode d'emploi.

Avant la première utilisation

- 1 Retirez l'appareil et ses accessoires de la boîte.
- 2 Ôtez tout autocollant, film de protection ou feuille de plastique de l'appareil.

Avant l'utilisation

Flexible

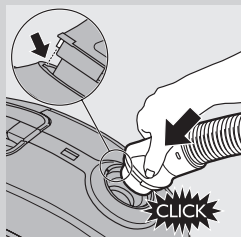

- 1 Pour raccorder le flexible, insérez-le fermement dans l'appareil (clic).

Remarque : Assurez-vous que les parties saillantes du flexible s'insèrent dans les encoches.

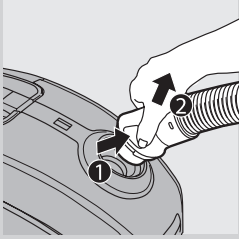

- 2** Pour détacher le flexible, appuyez sur les boutons (1) et retirez le flexible de l'appareil (2).

Tube télescopique (certains modèles uniquement)

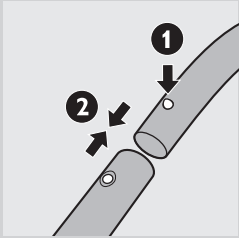

- 1** Pour fixer le tube à la poignée, insérez la poignée dans le tube et enclenchez le bouton de verrouillage dans l'orifice du tube (clic).
- Pour détacher le tube de la poignée, appuyez sur le bouton de verrouillage et séparez les deux parties.

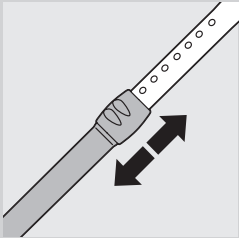

- 2** Réglez le tube à la longueur qui vous convient. Pour cela, poussez le collier vers le bas tout en tirant ou en poussant sur la partie du tube au-dessus du collier.

Tube télescopique avec bouton de déverrouillage facile à actionner (certains modèles uniquement)

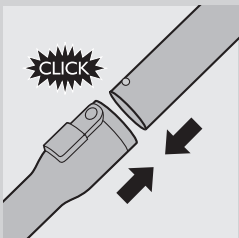

- 1** Pour fixer le tube à la poignée, insérez la poignée dans le tube. Enclenchez le bouton de verrouillage dans l'orifice du tube (clic).

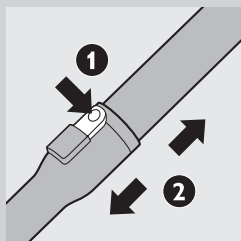

- Pour détacher le tube de la poignée, appuyez sur le bouton de déverrouillage facile à actionner et séparez les deux parties.

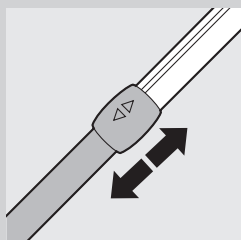

- 2** Réglez le tube à la longueur qui vous convient.

Brosses et accessoires



- 1** Pour fixer une brosse ou un accessoire au tube, insérez le tube dans la brosse ou l'accessoire et enclenchez le bouton de verrouillage dans l'ouverture de la brosse ou de l'accessoire (clic).

Remarque : Vous pouvez également fixer les brosses ou les accessoires directement sur la poignée en procédant de la même manière.

- 2** Pour détacher une brosse ou un accessoire du tube, appuyez sur le bouton de déverrouillage facile à actionner ou sur le bouton de verrouillage (en fonction du type de brosse ou d'accessoire) et séparez la brosse ou l'accessoire du tube.

Brosse SilentSeal

Remarque : Pour un nettoyage silencieux et efficace, utilisez toujours la brosse SilentSeal.

La brosse SilentSeal réduit le bruit et est multifonctionnelle ; elle s'adapte aussi bien aux moquettes qu'aux sols durs.

- Utilisez la fonction sols durs pour nettoyer les sols durs (par exemple, pour les sols pavés, en parquet, en laminé et en lino) : faites sortir la brosette en actionnant du pied le sélecteur situé sur la brosse.
- Utilisez la fonction moquette pour nettoyer les moquettes : rentrez la brosette en actionnant de nouveau le sélecteur.

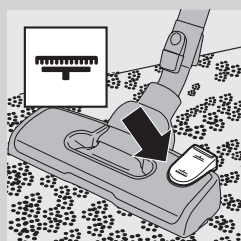
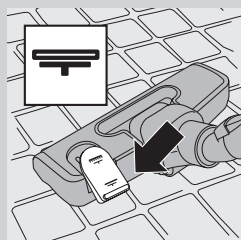



Brosse pour sols durs (certains modèles uniquement)

- La brosse pour sols durs est conçue pour un nettoyage en douceur des sols durs.

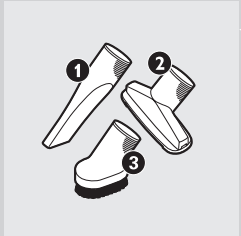

Accessoires

- 1** Vous pouvez fixer le suceur plat (1), le petit embout (2) ou la petite brosse (3) directement sur la poignée ou le tube.
- Servez-vous du suceur plat pour nettoyer les recoins et les endroits difficiles d'accès.
 - Utilisez le petit embout pour nettoyer de petites surfaces, comme des sièges ou des canapés.
 - Employez la petite brosse pour nettoyer des ordinateurs, des étagères, etc.

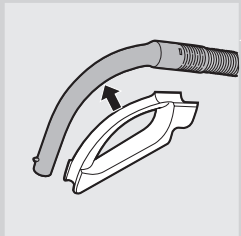

Porte-accessoires

- 1** Fixez le porte-accessoires sur la poignée.
- 2** Insérez les accessoires dans le porte-accessoires pour les ranger.
Tirez sur les accessoires pour les détacher.

Le porte-accessoires peut contenir deux accessoires à la fois.

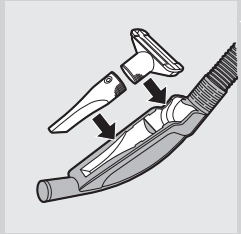

- Suceur plat et petit embout

Remarque : La petite brosse se place dans le porte-accessoires comme indiqué sur l'image.

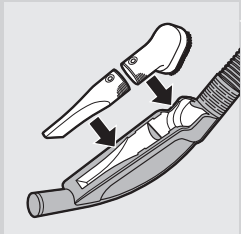

- Suceur plat et petite brosse

Utilisation de l'appareil

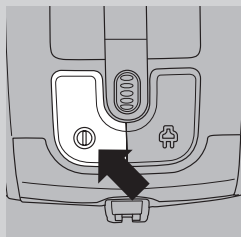

- 1** Sortez le cordon d'alimentation de l'appareil et branchez-le sur une prise secteur.
- 2** Pour allumer l'appareil, appuyez sur le bouton marche/arrêt situé sur l'appareil.

Conseil : Pour éviter de vous courber, appuyez sur le bouton marche/arrêt avec votre pied.

- 3** Pour éteindre l'appareil, appuyez sur le bouton marche/arrêt situé sur l'appareil.

Réglage de la puissance d'aspiration

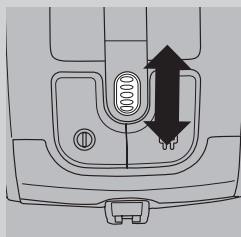

- 1** En cours d'utilisation, vous pouvez régler la puissance d'aspiration à l'aide de la molette de sélection située sur l'appareil.
 - La puissance d'aspiration maximale permet de nettoyer des moquettes ou des sols durs très sales.
 - La puissance moyenne d'aspiration permet de nettoyer les moquettes.
 - La puissance d'aspiration minimale permet de nettoyer des rideaux, des nappes, etc.

Remarque : Pour déplacer la brosse sur le sol plus facilement, réduisez la puissance d'aspiration.

Pause en cours d'utilisation

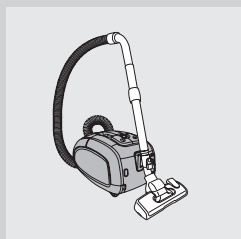

- 1** Si vous souhaitez arrêter l'aspiration un moment, appuyez sur le bouton marche/arrêt de l'appareil pour l'éteindre.
- 2** Insérez la clavette de l'embout dans le logement du tube pour ranger ce dernier dans une position pratique.
- 3** Pour garantir la stabilité du tube télescopique lors du rangement, réglez-le au plus court.
- 4** Pour reprendre l'aspiration, appuyez simplement sur le bouton marche/arrêt de l'appareil pour l'allumer.

Rangement

Cet aspirateur est équipé non pas d'une, mais de deux poignées de transport. Lorsqu'il est posé sur ses roulettes, la poignée située sur le dessus de l'appareil vous permet de déplacer l'aspirateur presque sans vous pencher. La deuxième poignée est placée à l'avant et vous permet de transporter facilement l'aspirateur en position verticale.

- 1** Mettez l'appareil hors tension et débranchez-le du secteur.

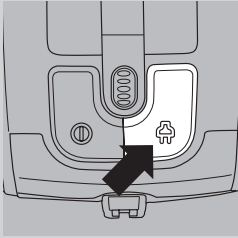

- 2** Enroulez le cordon d'alimentation en appuyant sur le bouton d'enroulement.

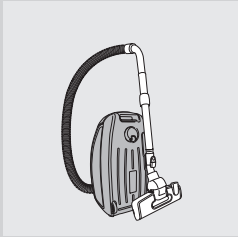

- 3** Placez l'appareil en position verticale pour fixer l'embout à l'appareil, puis insérez la clavette dans l'embout dans l'insert de rangement.
- Pour garantir la stabilité du tube télescopique lors du rangement, réglez-le au plus court.

Conseil : Nous vous recommandons d'enrouler le flexible autour du tube pour un rangement stable et un gain de place.

Entretien

Débranchez toujours l'appareil avant de le nettoyer et avant de remplacer le sac ou les filtres.

Sac

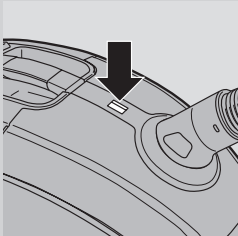

Remarque : Dans certains cas, le voyant de sac plein peut indiquer que le sac est plein, même si ce n'est pas le cas. Cela peut se produire lorsque les pores du sac sont obstrués (par ex. lorsque vous aspirez des cendres, du sable fin, de la chaux, de la poussière de ciment ou des substances similaires) ou lorsque quelque chose bloque la brosse, le tube et/ou le flexible. Si les pores du sac sont obstrués, vous devez remplacer le sac, même s'il n'est pas tout à fait plein. Si le sac n'est pas obstrué ni plein, cela signifie qu'il y a quelque chose de bloqué dans la brosse, le tube et/ou le flexible. Dans ce cas, ne remplacez pas le sac mais retirez ce qui bloque l'accessoire.

- Remplacez le sac dès que le voyant de sac plein a changé de couleur; et ce, même si la brosse n'est pas placée sur le sol.

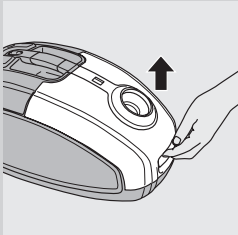

- 1** Tirez sur le couvercle pour l'ouvrir.

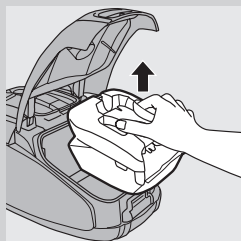

2 Enlevez le support du sac de l'appareil.

Veillez à tenir le support et le sac en position horizontale lorsque vous l'enlevez de l'appareil.

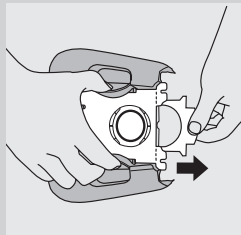

3 Tirez sur la partie en carton du sac pour le retirer du support.

- ▶ De cette manière, le sac se ferme automatiquement.
- ▶ Vous pouvez jeter votre sac plein avec les ordures ménagères.

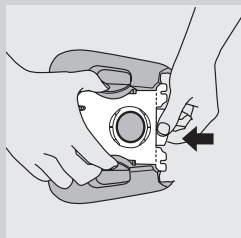

4 Faites glisser le plus loin possible la partie en carton du nouveau sac dans les rainures du support du sac.

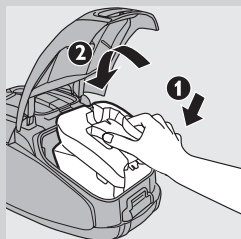

5 Insérez d'abord l'avant du support du sac dans l'aspirateur (1), puis enfoncez l'arrière (2).

Remarque : Vous ne pourrez pas fermer le couvercle sans avoir installé un sac dans l'appareil.

6 Poussez le couvercle vers le bas.

Filtre de protection du moteur

Afin de garantir des performances optimales, remplacez le filtre de protection du moteur une fois par an. Vous pouvez jeter l'ancien filtre avec les ordures ménagères.

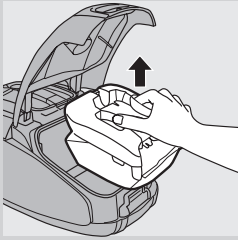

1 Retirez le support avec le sac.

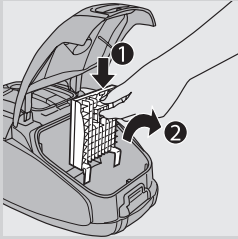

2 Appuyez sur la languette située sur le porte-filtre de protection du moteur pour le libérer (1). Retirez le porte-filtre du compartiment à poussière (2).

3 Placez le nouveau filtre dans le porte-filtre.

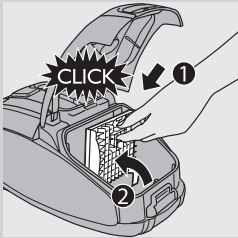

4 Insérez correctement les deux languettes du porte-filtre dans les rainures prévues à cet effet (1). Ensuite, remettez le porte-filtre en place (clic) (2).

5 Remplacez le sac et son support dans l'appareil et refermez le couvercle.

Filter HEPA 13

Le filtre HEPA 13 permet de supprimer 99,95 % des particules de plus de 0,0003 mm, c'est-à-dire non seulement la poussière domestique normale, mais également les parasites microscopiques tels que les acariens, ainsi que leurs excréments, causes connues d'allergies respiratoires.

Remarque : Pour garantir les performances et les qualités d'aspiration de l'aspirateur, remplacez toujours le filtre HEPA tous les deux ans par un filtre Philips approprié (voir le chapitre « Commande d'accessoires »). Vous pouvez jeter l'ancien filtre avec les ordures ménagères.

Remplacement du filtre HEPA 13

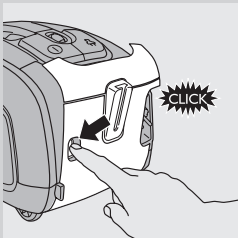

1 Appuyez sur le bouton de déverrouillage du couvercle du filtre pour ouvrir ce dernier.

2 Retirez le couvercle du filtre.

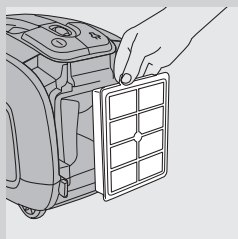

3 Retirez le filtre et placez un nouveau filtre HEPA 13 dans l'appareil.

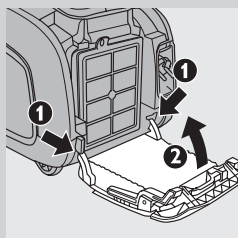

4 Insérez les deux languettes du couvercle du filtre dans les fentes prévues à cet effet (1). Ensuite, poussez le couvercle du filtre vers l'appareil (2).

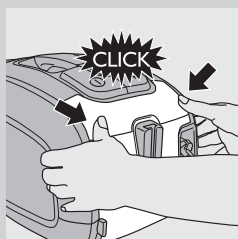

5 Appuyez sur le couvercle du filtre pour le verrouiller (clic).

Remarque : Assurez-vous que le filtre est correctement fermé.

Conseil : Pour de meilleurs résultats, remplacez le filtre HEPA 13 tous les deux ans. Si vous souhaitez limiter son impact sur l'environnement, vous pouvez laver le filtre HEPA 13.

Lavage du filtre HEPA 13

Pour laver le filtre HEPA 13, suivez les instructions ci-dessous.

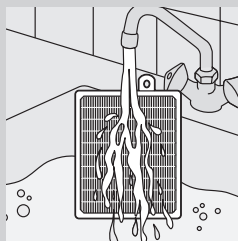

1 Rincez le filtre HEPA 13 sous l'eau chaude.

N'utilisez jamais de brosse pour nettoyer le filtre.

2 Secouez le filtre pour en retirer l'excès d'eau. Laissez-le sécher complètement (pendant au moins 2 heures) avant de le replacer dans l'aspirateur.

Remarque : Le nettoyage ne permet pas au filtre de retrouver sa couleur d'origine. En revanche, il lui permet de retrouver ses qualités de filtration.

Commande d'accessoires

Pour vous procurer des sacs, filtres ou autres accessoires pour cet appareil, veuillez visiter notre site Web www.philips.com, vous reporter au dépliant de garantie internationale ou contacter le Service Consommateurs Philips de votre pays.

Commande de sacs

- Les sacs Philips S-bag® **Classic longues performances** durent 2 fois plus longtemps que les sacs standard, et ce grâce à leur matière spéciale antiblocage. Ils sont disponibles sous la référence FC8021.
- Les sacs S-bag® Philips **anti-allergiques** réduisent l'exposition aux allergènes. Le niveau de filtration des filtres HEPA 10 vous permet

d'avoir une maison propre et saine. Ils sont disponibles sous la référence FC8022.

- Les sacs S-bag® Philips **anti-odeur** disposent d'un revêtement absorbant les odeurs. Ce revêtement absorbe et neutralise les odeurs désagréables causées par la décomposition des poils d'animaux ou des restes de nourriture. Ils sont disponibles sous la référence FC8023.

Remarque : Pour de plus amples informations sur les sacs S-bag, veuillez visiter le site www.s-bag.com.

Commande de filtres

- Les filtres lavables HEPA 13 Ultra Clean Air sont disponibles sous la référence FC8038.
- Les filtres de protection du moteur sont disponibles sous la référence 4822 480 10228.*

*Vous pouvez acheter des filtres de protection du moteur sur la boutique en ligne Philips en cliquant sur « Accessoires et pièces de rechange » ou vous pouvez contacter le Service Consommateurs Philips de votre pays.

Environnement



- Lorsqu'il ne fonctionnera plus, ne jetez pas l'appareil avec les ordures ménagères, mais déposez-le à un endroit assigné à cet effet, où il pourra être recyclé. Vous contribuerez ainsi à la protection de l'environnement.

Garantie et service

Si vous souhaitez obtenir des informations supplémentaires, faire réparer l'appareil ou si vous rencontrez un problème, rendez-vous sur le site Web de Philips à l'adresse www.philips.com ou contactez le Service Consommateurs Philips de votre pays (vous trouverez le numéro de téléphone correspondant sur le dépliant de garantie internationale). S'il n'existe pas de Service Consommateurs Philips dans votre pays, renseignez-vous auprès de votre revendeur Philips local.

Dépannage

Ce chapitre présente les problèmes les plus courants que vous pouvez rencontrer avec votre appareil. Si vous ne parvenez pas à résoudre le problème à l'aide des informations ci-dessous, contactez le Service Consommateurs Philips de votre pays.

1 La puissance d'aspiration est insuffisante.

- A La puissance d'aspiration est peut-être réglée sur un niveau trop bas.
 - Réglez la puissance d'aspiration sur un niveau plus élevé.
- B La brosse, le tube ou le flexible sont peut-être bouchés.

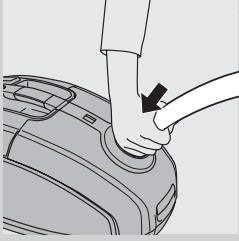

- Le cas échéant, détachez l'élément bouché et raccordez-le (tant que possible) dans le sens inverse. Allumez l'aspirateur pour forcer l'air à traverser l'élément bouché dans l'autre sens.
- C Le sac est peut-être plein.
 - Remplacez le sac.
- D Les filtres sont peut-être sales.
 - Remplacez les filtres.

2 Lorsque je passe l'aspirateur, je ressens parfois des décharges électriques.

- A Votre aspirateur produit de l'électricité statique. Moins l'air est humide dans une pièce, plus l'appareil produit de l'électricité statique.
- Pour réduire ce désagrément, nous vous conseillons de décharger l'appareil en plaçant fréquemment le tube contre des objets métalliques de la pièce (par exemple, des pieds de table ou de chaise, un radiateur, etc.).
 - Vous pouvez également augmenter le niveau d'humidité de l'air dans la pièce en y plaçant de l'eau, par exemple dans un humidificateur suspendu à vos radiateurs ou des bols posés dessus ou à proximité.

Sommario

Introduzione	91
Descrizione generale	91
Importante	92
Prima di utilizzare l'apparecchio per la prima volta	93
Predisposizione dell'apparecchio	93
Modalità d'uso dell'apparecchio	97
Conservazione	97
Manutenzione	98
Ordinazione degli accessori	101
Tutela dell'ambiente	102
Garanzia e assistenza	102
Risoluzione dei guasti	102

Introduzione

Congratulazioni per l'acquisto e benvenuti in Philips! Per trarre il massimo vantaggio dall'assistenza Philips, registrate il vostro prodotto su www.philips.com/welcome.

Il motore estremamente efficiente di questo aspirapolvere garantisce livelli di rumorosità inferiori rispetto agli altri modelli e offre inoltre prestazioni elevate con un consumo energetico ridotto.

Descrizione generale (fig. 1)

- 1** Pulsante on/off
- 2** Rotellina per l'impostazione della forza aspirante
- 3** Pulsante di riavvolgimento del cavo
- 4** Indicatore del livello di riempimento del sacchetto
- 5** Pulsanti di rilascio del tubo flessibile
- 6** Apertura di attacco del tubo flessibile
- 7** Linguetta di apertura del coperchio
- 8** Supporto filtro di protezione del motore
- 9** Supporto del sacchetto per la polvere
- 10** Sacchetto per la polvere
- 11** Impugnatura
- 12** Supporto accessori
- 13** Spazzola Parquet (solo alcuni modelli)
- 14** Bocchetta SilentSeal
- 15** Interruttore a leva per le impostazioni tappeto o parquet
- 16** Bocchetta a lancia
- 17** Spazzolina
- 18** Bocchetta piccola
- 19** Tubo telescopico a 2 pezzi (solo alcuni modelli)
- 20** Tubo telescopico a 2 pezzi con pulsante di sgancio semplice (solo modelli specifici)
- 21** Filtro HEPA 13
- 22** Coperchio del filtro
- 23** Spina di rete
- 24** Alloggiamento fermo di blocco
- 25** Pulsante di rilascio del coperchio del filtro
- 26** Maniglia per riporre l'apparecchio
- 27** Ruota girevole

28 Scanalatura per bloccare o riporre l'apparecchio

29 Targhetta modello

30 Ruote posteriori

Importante

Prima di utilizzare l'apparecchio, leggete attentamente il presente manuale e conservatelo per eventuali riferimenti futuri.

Pericolo

- Non aspirare mai acqua o altre sostanze liquide. Non aspirare in nessun caso sostanze infiammabili e cenere se non completamente fredda.

Avviso

- Prima di collegare l'apparecchio, verificate che la tensione riportata sulla spina corrisponda alla tensione disponibile.
- Non utilizzate l'apparecchio se la spina, il cavo di alimentazione o l'apparecchio stesso sono danneggiati.
- Nel caso in cui il cavo di alimentazione fosse danneggiato, dovrà essere sostituito presso i centri autorizzati Philips, i rivenditori specializzati oppure da personale debitamente qualificato, per evitare situazioni pericolose.
- L'apparecchio non è destinato a persone (inclusi bambini) con capacità mentali, fisiche o sensoriali ridotte, fatti salvi i casi in cui tali persone abbiano ricevuto assistenza o formazione per l'uso dell'apparecchio da una persona responsabile della loro sicurezza.
- Adottate le dovute precauzioni per evitare che i bambini giochino con l'apparecchio.
- Non puntate il flessibile, il tubo o qualsiasi altro accessorio in direzione degli occhi o delle orecchie né introcuetelo in bocca quando è collegato all'aspirapolvere e quest'ultimo è acceso.

Attenzione

- Quando utilizzate l'apparecchio per aspirare cenere, sabbia fine, calce, polvere di cemento e sostanze simili, è possibile che i fori del sacchetto per la polvere si ostruiscano e che l'indicatore del livello di riempimento del sacchetto segnali che quest'ultimo è pieno. Sostituite il sacchetto per la polvere anche se non completamente pieno (vedere il capitolo "Manutenzione").
- Utilizzate l'apparecchio sempre in combinazione con il filtro di protezione del motore onde evitare di danneggiare il motore e compromettere il funzionamento dell'aspirapolvere.
- Utilizzate esclusivamente sacchetti sintetici Philips S-bag™.
- Durante la pulizia, specialmente in stanze con una bassa umidità dell'aria, l'aspirapolvere genera elettricità statica. Di conseguenza, quando toccate il tubo o altre parti in acciaio dell'apparecchio, è possibile avvertire delle scariche elettriche. Queste ultime non sono dannose né per l'uomo, né per l'apparecchio. Per ovviare a questo inconveniente, vi consigliamo di:



- 1 scaricare a terra l'apparecchio appoggiando spesso il tubo su altri oggetti di metallo presenti nella stanza (ad esempio sulle gambe di un tavolo o di una sedia oppure contro un radiatore, ecc...);

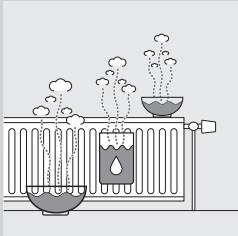

- 2 aumentare il livello di umidità dell'aria nella stanza utilizzando dell'acqua. Potete, ad esempio, appendere contenitori o recipienti pieni d'acqua sui radiatori oppure nelle loro vicinanze.

Campi elettromagnetici (EMF)

Questo apparecchio Philips è conforme a tutti gli standard relativi ai campi elettromagnetici (EMF). Se utilizzato in modo appropriato seguendo le istruzioni contenute nel presente manuale d'uso, l'apparecchio consente un utilizzo sicuro come confermato dai risultati scientifici attualmente disponibili.

Prima di utilizzare l'apparecchio per la prima volta

- 1 Togliete l'apparecchio e gli accessori dalla scatola.
- 2 Rimuovete gli eventuali adesivi, pellicola di protezione o schiuma di plastica dall'apparecchio.

Predisposizione dell'apparecchio

Tubo flessibile

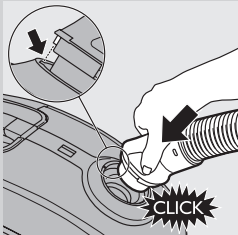

- 1 Per collegare il tubo flessibile, inseritelo nell'apparecchio fino a farlo scattare in posizione.

Nota Accertatevi che le sporgenze del tubo flessibile si inseriscano nelle scanalature.

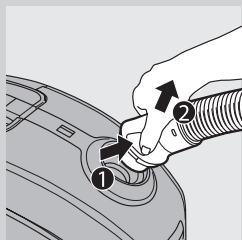

- 2** Per disinserirlo, premete i pulsanti (1) e tirate il tubo flessibile (2).

Tubo telescopico (solo alcuni modelli)

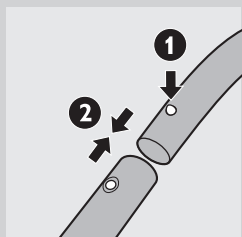

- 1** Per inserire il tubo nell'impugnatura, inserite quest'ultima nel tubo stesso, quindi fate scattare in posizione il pulsante di blocco a molla nell'apertura del tubo.

- Per scollegare il tubo dall'impugnatura, premete il pulsante di blocco a molla ed estraete l'impugnatura dal tubo.

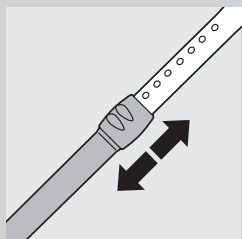

- 2** Regolate il tubo secondo la lunghezza che ritenete ottimale per la pulizia. Premete il collare verso il basso e tirate la parte del tubo al di sopra del collare verso l'alto o spingetela verso il basso.

Tubo telescopico con pulsante di sgancio semplice (solo modelli specifici)

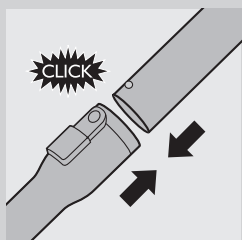

- 1** Per inserire il tubo nell'impugnatura, inserite quest'ultima nel tubo stesso, quindi fate scattare in posizione il pulsante di blocco a molla nell'apertura del tubo.

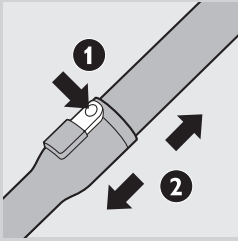

- Per scollegare il tubo dall'impugnatura, premete il pulsante di sgancio semplice ed estraete l'impugnatura dal tubo.

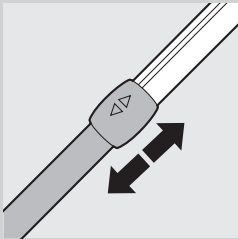

- 2** Regolate il tubo secondo la lunghezza che ritenete ottimale per la pulizia.

Bocchette e accessori



- 1** Per collegare una bocchetta o un accessorio al tubo, inserite quest'ultimo nella bocchetta o nell'accessorio, quindi fate scattare in posizione il pulsante di blocco a molla nell'apertura della bocchetta o dell'accessorio.

Nota Seguendo la medesima procedura, potete anche collegare le bocchette o gli accessori direttamente all'impugnatura.

- 2** Per scollegare una bocchetta o un accessorio dal tubo, premete il pulsante di sgancio semplice o il pulsante di blocco a molla (a seconda del tipo di bocchetta o accessorio) ed estraeteli dal tubo.

Bocchetta SilentSeal

Nota Per pulire in maniera silenziosa ed efficace, usate sempre la bocchetta SilentSeal.

La bocchetta SilentSeal è una bocchetta multifunzionale e silenziosa indicata per tappeti e superfici dure.

- Utilizzate l'impostazione per superfici dure per pulire pavimenti quali piastrelle, parquet, laminati o linoleum: premete con il piede l'interruttore oscillante posto sulla parte superiore della bocchetta per far fuoriuscire le setole dall'alloggiamento.
- Per pulire i tappeti, utilizzate l'impostazione apposita: premete nuovamente l'interruttore oscillante per far rientrare le setole nell'alloggiamento.

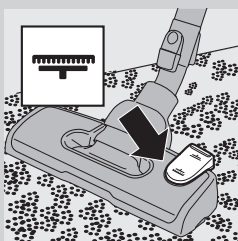
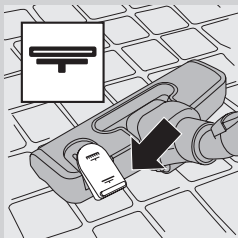

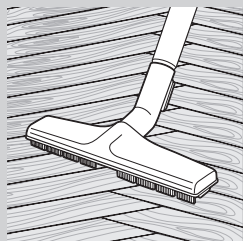

Spazzola Parquet (solo alcuni modelli)

- Questa spazzola è stata ideata per pulire delicatamente il parquet.

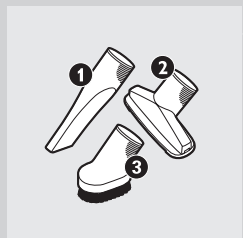

Accessori

- 1** Inserite la bocchetta a lancia (1), la bocchetta piccola (2) o la spazzolina (3) direttamente nell'impugnatura o nel tubo.
- Utilizzate la bocchetta a lancia per pulire gli angoli e i punti difficili da raggiungere.
 - Utilizzate la bocchetta piccola per pulire aree di piccole dimensioni, come poltrone e divani.
 - Utilizzate la spazzolina per pulire computer, librerie, scaffali, ecc.

Supporto accessori

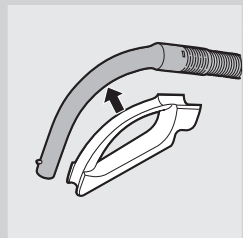

- 1** Fissate il supporto accessori sull'impugnatura.
- 2** Riporre gli accessori nel relativo supporto spingendoli al suo interno. Per scollegare gli accessori, è sufficiente estrarli. È possibile riporre contemporaneamente due accessori nel supporto.

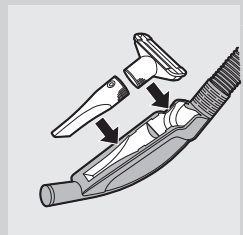

- Bocchetta a lancia e bocchetta piccola.

Nota La bocchetta piccola va riposta nel supporto accessori come illustrato in figura.

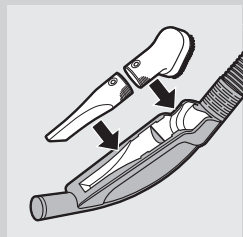

- Bocchetta a lancia e spazzolina.

Modalità d'uso dell'apparecchio

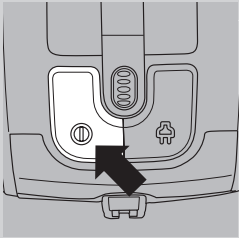

- 1** Estraete il cavo di alimentazione dall'apparecchio e inserite la spina nella presa di corrente.
- 2** Per accendere l'apparecchio, premete il pulsante on/off sulla parte superiore dell'aspirapolvere.

Consiglio Per evitare di piegare la schiena, premete il pulsante on/off con il piede.

- 3** Per spegnere l'apparecchio, premete il pulsante on/off sulla parte superiore dell'aspirapolvere.

Regolazione della forza aspirante

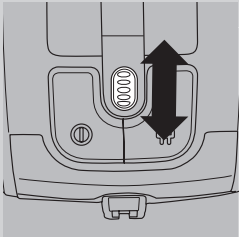

- 1** Durante l'aspirazione, potete regolare la potenza di aspirazione usando la rotella di selezione posta in cima all'apparecchio.
 - Selezionate la potenza di aspirazione massima per pavimenti o moquette molto sporchi.
 - Per la pulizia di tappeti, utilizzate una potenza di aspirazione media.
 - Selezionate la potenza di aspirazione minima per tende, tovaglie, ecc.

Nota Riducendo la potenza di aspirazione, potete muovere la bocchetta sul pavimento in maniera più agevole.

Pausa durante l'utilizzo

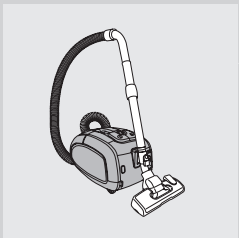

- 1** Se desiderate interrompere la pulizia per un momento, premete il pulsante on/off sulla parte superiore dell'apparecchio per spegnerlo.
- 2** Inserite il bordo della bocchetta nell'alloggiamento di blocco per riporre il tubo in modo pratico.
- 3** Per assicurare la posizione corretta del tubo telescopico, regolate la sua lunghezza al minimo.
- 4** Per riprendere la pulizia, premete semplicemente il pulsante on/off sull'apparecchio per accenderlo.

Conservazione

Questo aspirapolvere dispone di due maniglie da trasporto. Quando è sulle ruote, è presente una maniglia superiore per spostare agevolmente l'aspirapolvere senza che si pieghi eccessivamente. La seconda maniglia sulla parte anteriore dell'apparecchio consente di spostarlo agevolmente in posizione verticale.

- 1** Spegnete l'apparecchio dopo l'uso ed estraete la spina dalla presa di corrente.

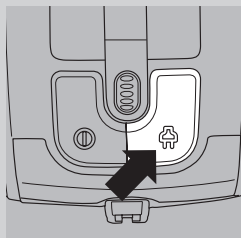

- 2** Premete il pulsante di riavvolgimento per avvolgere il cavo di alimentazione.

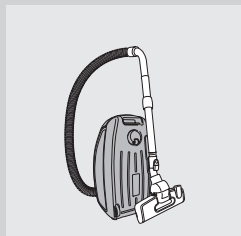

- 3** Posizionate l'apparecchio in verticale. Per fissare la bocchetta all'apparecchio, inserite la scanalatura della bocchetta nel relativo alloggiamento.

- Per assicurare la posizione corretta del tubo telescopico, regolate la sua lunghezza al minimo.

Consiglio Consigliamo di avvolgere il tubo flessibile intorno al tubo rigido per assicurare un posizionamento stabile e per un ulteriore risparmio di spazio quando riponete l'apparecchio.

Manutenzione

Disinserite sempre l'apparecchio prima di pulirlo, prima di sostituire il sacchetto per la polvere e prima di sostituire i filtri.

Sacchetto per la polvere

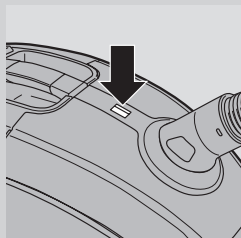

Nota In alcuni casi, l'indicatore del livello di riempimento del sacchetto può indicare che il sacchetto per la polvere è pieno, anche se non lo è. Questo può accadere se i fori del sacchetto sono ostruiti (ad es. nel caso in cui sia stata aspirata cenere, sabbia fine, calce, cemento in polvere e sostanze simili) o se qualcosa ostruisce la bocchetta, il tubo rigido e/o il tubo flessibile. Se i fori del sacchetto per la polvere sono ostruiti, sostituite il sacchetto anche se non è completamente pieno. Se il sacchetto non è né ostruito né pieno, qualcosa ostruisce la bocchetta, il tubo rigido e/o il tubo flessibile. In tal caso, non sostituite il sacchetto per la polvere, ma rimuovete la causa dell'ostruzione.

- Sostituite il sacchetto raccogli-polvere non appena l'indicatore di sacchetto pieno cambia colore, anche quando la bocchetta non è posizionata sul pavimento.

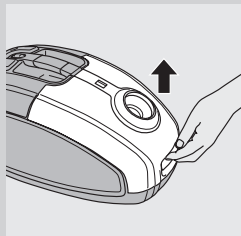

- 1** Spingete verso l'alto il coperchio per aprirlo.

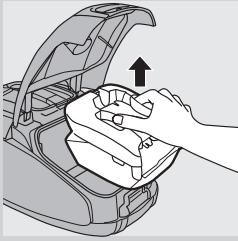

2 Estraiete il porta-sacchetto dall'apparecchio.

Assicuratevi di tenere il porta-sacchetto in posizione orizzontale quando lo estraete dall'apparecchio.

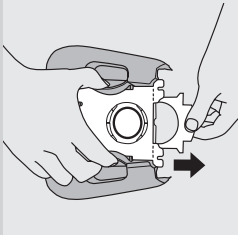

3 Tirare la linguetta di cartone per rimuovere il sacchetto pieno dal porta-sacchetto.

- ▮ In questo modo, il sacchetto raccogli-polvere verrà automaticamente sigillato.
- ▮ Potete smaltire il sacchetto per la polvere pieno con i normali rifiuti domestici.

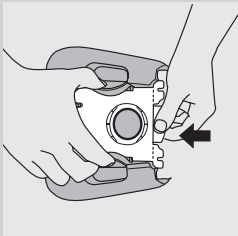

4 Infilate la linguetta di cartone del nuovo sacchetto raccogli-polvere nelle due scanalature del porta-sacchetto, spingendo bene in fondo.

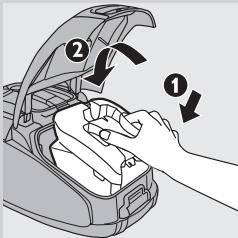

5 Inserite innanzitutto la parte anteriore del supporto del sacchetto nell'aspirapolvere (1), quindi spingete la parte posteriore nell'aspirapolvere (2).

Nota Se non è stato inserito alcun sacchetto, il coperchio non può essere chiuso.

6 Per chiudere il coperchio, spingerlo verso il basso.

Filtro di protezione del motore

Per garantire prestazioni ottimali, sostituite il filtro di protezione del motore una volta all'anno. Potete smaltire il filtro usato con i normali rifiuti domestici.

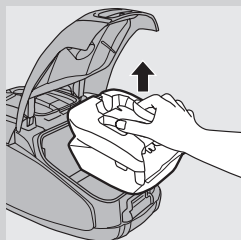

1 Togliete il porta-sacchetto con il sacchetto.

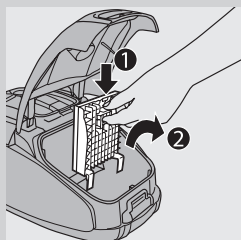

2 Premete verso il basso la linguetta sulla parte superiore del portafiltro di protezione del motore per sganciarlo (1) ed estraetelo dal vano del sacchetto per la polvere (2).

3 Inserite il filtro nuovo nel portafiltro.

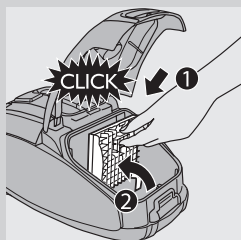

4 Inserite le due linguette del portafiltro dietro la sporgenza posta in basso, controllando che sia inserito correttamente in alto (1). Quindi premetelo in modo che scatti in posizione (2).

5 Posizionate il porta sacchetto con il sacchetto inserito all'interno dell'apparecchio e chiudete il coperchio.

Filtro HEPA 13

Il filtro HEPA 13 è in grado di eliminare dall'aria in uscita il 99,95% delle particelle di dimensioni fino a 0,0003 mm. Queste comprendono non soltanto la comune polvere ma anche microscopici parassiti dannosi, tra cui acari ed escrementi, riconosciuti come causa di allergie dell'apparato respiratorio.

Nota Per garantire ritenzione della polvere e prestazioni di pulizia ottimali, sostituite sempre il filtro HEPA ogni 2 anni con un filtro originale Philips del tipo corretto (vedere il capitolo "Ordinazione degli accessori"). Potete smaltire il filtro usato con i normali rifiuti domestici.

Sostituzione del filtro HEPA 13

1 Per aprire il coperchio del filtro, premete il relativo pulsante di rilascio.

2 Rimuovete il coperchio del filtro.

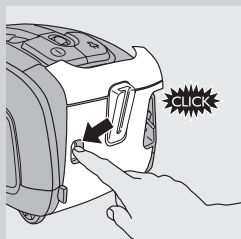

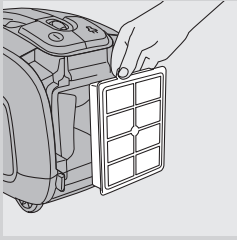

- 3** Estraiete il filtro, quindi posizionate un nuovo filtro HEPA 13 nell'apparecchio.

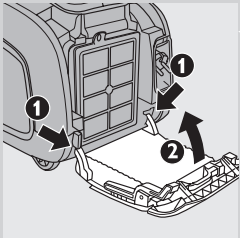

- 4** Inserite le due linguette del coperchio del filtro dietro alla scanalatura posta alla base dell'aspirapolvere (1). Quindi premete il coperchio del filtro verso l'apparecchio (2).

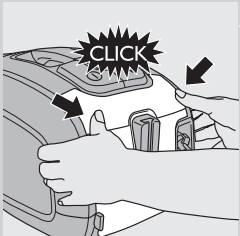

- 5** Premete il coperchio del filtro per bloccarlo in posizione.

Nota Accertatevi che il filtro sia chiuso correttamente.

Consiglio Per risultati ottimali, sostituite il filtro HEPA 13 ogni 2 anni. Se desiderate minimizzare l'impatto sull'ambiente, potete anche lavare il filtro HEPA 13.

Lavaggio del filtro HEPA 13

Per lavare il filtro HEPA 13, seguite le istruzioni riportate di seguito.

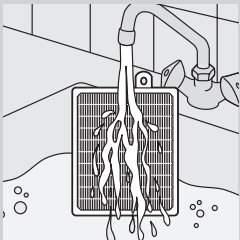

- 1** Risciacquate il filtro HEPA 13 sotto un getto lento di acqua calda.

Non pulite mai il filtro con una spazzola.

- 2** Scuotete l'acqua dalla superficie del filtro prestando attenzione. Lasciatelo asciugare completamente per almeno 2 ore prima di inserirlo nuovamente nell'aspirapolvere.

Nota La pulizia non ripristina il colore originale del filtro, ma ne ripristina la potenza.

Ordinazione degli accessori

Per acquistare i sacchetti per la polvere, i filtri o altri accessori per questo apparecchio, visitate il sito www.philips.com, consultate la garanzia internazionale oppure contattate l'assistenza clienti Philips del vostro paese.

Ordinazione dei sacchetti raccogli-polvere

- I sacchetti per la polvere Philips s-bag® **classici a prestazioni elevate** durano il 50% in più rispetto ai sacchetti standard grazie ai materiali anti-intasatura di cui sono fatti. Acquistabili con il codice FC8021.
- I sacchetti per la polvere Philips s-bag® **antiallergenici** riducono l'esposizione agli allergeni. Il livello di filtraggio HEPA 10 di cui sono

dotati consente di avere una casa sana e pulita. Acquistabili con il codice FC8022.

- I sacchetti per la polvere Philips s-bag® **anti-odore** sono rivestiti di un materiale che assorbe gli odori. Questo rivestimento assorbe e neutralizza gli odori sgradevoli causati dalla decomposizione di peli di animali o dai residui di cibo. Acquistabili con il codice FC8023.

Nota Per ulteriori informazioni sui sacchetti “s”, visitate il sito Web www.s-bag.com.

Ordinazione dei filtri

- I filtri HEPA 13 Ultra Clean Air lavabili possono essere acquistati con il codice FC8038.
- I filtri di protezione del motore possono essere ordinati tramite il codice 4822 480 10228.*

* Potete acquistare i filtri di protezione del motore nel negozio online Philips facendo clic su “accessori e componenti” oppure potete contattare il Centro Assistenza Clienti Philips nel vostro paese.

Tutela dell'ambiente



- Per contribuire alla tutela dell'ambiente, non gettate l'apparecchio tra i rifiuti domestici quando non viene più utilizzato, ma consegnatelo a un centro di raccolta ufficiale.

Garanzia e assistenza

Per assistenza o informazioni e in caso di problemi, visitate il sito Web Philips all'indirizzo www.philips.com oppure contattate il Centro Assistenza Clienti Philips del vostro paese (per conoscere il numero di telefono consultate l'opuscolo della garanzia). Se nel vostro paese non esiste un Centro Assistenza Clienti, rivolgetevi al vostro rivenditore Philips.

Risoluzione dei guasti

In questo capitolo vengono riportati i problemi più ricorrenti legati all'uso dell'apparecchio. Se non riuscite a risolvere i problemi con le informazioni seguenti, vi preghiamo di contattare il Centro Assistenza Clienti Philips del vostro paese.

1 La potenza di aspirazione è insufficiente.

- A La potenza di aspirazione potrebbe essere impostata su un livello basso.
- Impostate la potenza di aspirazione su un livello più alto.
- B La bocchetta, il tubo o il tubo flessibile potrebbe essere bloccato.

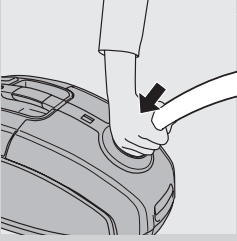

- Per rimuovere le eventuali ostruzioni, smontate l'accessorio bloccato e rimontatelo (per quanto possibile) al contrario. Accendete quindi l'aspirapolvere e fate passare un getto d'aria attraverso l'accessorio ostruito, procedendo nella direzione opposta.
- C Il sacchetto per la polvere potrebbe essere pieno.
 - Sostituite il sacchetto per la polvere.
- D I filtri potrebbero essere sporchi.
 - Sostituite i filtri.

2 Quando si utilizza l'aspirapolvere, a volte, è possibile avvertire delle scosse elettriche.

- A L'aspirapolvere genera elettricità statica. Più bassa è l'umidità dell'aria nella stanza, più alto è l'accumulo di elettricità statica.
- Per ovviare a questo inconveniente, vi consigliamo di scaricare a terra l'apparecchio appoggiando spesso il tubo su altri oggetti in metallo presenti nella stanza (ad esempio sulle gambe di un tavolo o di una sedia oppure contro un radiatore, ecc...).
 - Per ovviare a questo inconveniente, vi consigliamo di aumentare il livello di umidità dell'aria nella stanza utilizzando dell'acqua. Potete, ad esempio, appendere contenitori o recipienti pieni d'acqua sui radiatori oppure nelle loro vicinanze.

Inhoudsopgave

Inleiding	104
Algemene beschrijving	104
Belangrijk	105
Voor het eerste gebruik	106
Klaarmaken voor gebruik	106
Het apparaat gebruiken	110
Opbergen	110
Onderhoud	111
Accessoires bestellen	114
Milieu	115
Garantie en service	115
Problemen oplossen	115

Inleiding

Gefeliciteerd met uw aankoop en welkom bij Philips! Als u volledig wilt profiteren van de ondersteuning die Philips biedt, registreer uw product dan op www.philips.com/welcome.

De uiterst efficiënte motor van deze stofzuiger maakt minder geluid dan andere typen en levert krachtige prestaties bij een laag stroomverbruik.

Algemene beschrijving (fig. 1)

- 1 Aan/uitknop
- 2 Keuzewiel voor zuigkracht
- 3 Snoeropwindknop
- 4 'Stofzak vol'-indicator
- 5 Slangontgrendelknoppen
- 6 Slangaansluitopening
- 7 Ontgrendellipje van deksel
- 8 Filterhouder voor motorbeschermingsfilter
- 9 Stofzakhouder
- 10 Stofzak
- 11 Handgreep
- 12 Accessoirehouder
- 13 Zuigmond voor harde vloeren (alleen bepaalde typen)
- 14 SilentSeal-zuigmond
- 15 Kantelpedaal met standen voor tapijt/harde vloeren
- 16 Spleetzuigmond
- 17 Kleine borstel
- 18 Kleine zuigmond
- 19 2-delige telescoopbuis (alleen bepaalde typen)
- 20 2-delige telescoopbuis met knop voor eenvoudige ontgrendeling (alleen bepaalde typen)
- 21 HEPA 13-filter
- 22 Filterdeksel
- 23 Stekker
- 24 Parkeersleuf
- 25 Ontgrendelknop van filterdeksel
- 26 Opberggreep
- 27 Zwenkwiel
- 28 Parkeer-/opbergrand

- 29 Typeplaatje
- 30 Achterwielen

Belangrijk

Lees deze gebruiksaanwijzing zorgvuldig door voordat u het apparaat gaat gebruiken. Bewaar de gebruiksaanwijzing om deze zo nodig later te kunnen raadplegen.

Gevaar

- Zuig nooit water of een andere vloeistof op met de stofzuiger. Zuig nooit brandbare stoffen op en zuig nooit as op voordat deze volledig is afgekoeld.

Waarschuwing

- Controleer of het voltage dat wordt aangegeven op het apparaat, overeenkomt met de plaatselijke netspanning voordat u het apparaat aansluit.
- Gebruik het apparaat niet indien de stekker, het netsnoer of het apparaat zelf beschadigd is.
- Indien het netsnoer beschadigd is, moet u het laten vervangen door Philips, een door Philips geautoriseerd servicecentrum of personen met vergelijkbare kwalificaties om gevaar te voorkomen.
- Dit apparaat is niet bedoeld voor gebruik door personen (waaronder kinderen) met verminderde lichamelijke, zintuiglijke of geestelijke vermogens, of die gebrek aan ervaring of kennis hebben, tenzij iemand die verantwoordelijk is voor hun veiligheid toezicht op hen houdt of hun heeft uitgelegd hoe het apparaat dient te worden gebruikt.
- Houd toezicht op jonge kinderen om te voorkomen dat ze met het apparaat gaan spelen.
- Richt de slang, de buis of andere accessoires niet op de ogen of oren en stop deze onderdelen ook niet in uw mond wanneer ze zijn aangesloten op de stofzuiger en deze is ingeschakeld.

Let op

- Als u de stofzuiger gebruikt om as, fijn zand, kalk, cementstof of vergelijkbare stoffen op te zuigen, raken de poriën van de stofzak verstopt. Hierdoor zal de 'stofzak vol'-indicator aangeven dat de stofzak vol is. Vervang de stofzak, zelfs als deze nog niet vol is (zie hoofdstuk 'Onderhoud').
- Gebruik het apparaat nooit zonder het motorbeschermingsfilter. Dit kan de motor beschadigen en de levensduur van het apparaat verkorten.
- Gebruik uitsluitend Philips s-bag™ synthetische stofzakken.
- Tijdens het stofzuigen, met name in kamers met een lage luchtvochtigheid, bouwt de stofzuiger statische elektriciteit op. Hierdoor kunt u elektrische schokken voelen als u de buis of andere metalen delen van de stofzuiger aanraakt. Deze schokken zijn niet schadelijk voor u en leveren geen schade op aan het apparaat. Om dit ongemak te beperken, adviseren wij u:



- 1 het apparaat te ontladen door de buis regelmatig tegen andere metalen voorwerpen in de kamer te houden (bijvoorbeeld tegen tafelpoten, radiatoren, enz.);

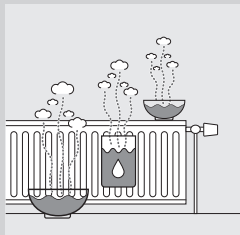

- 2 de luchtvochtigheid in de kamer te verhogen door water neer te zetten. U kunt bijvoorbeeld waterbakjes aan de radiatoren hangen of kommen met water op of bij de radiatoren plaatsen.

Elektromagnetische velden (EMV)

Dit Philips-apparaat voldoet aan alle richtlijnen met betrekking tot elektromagnetische velden (EMV). Mits het apparaat op de juiste wijze en volgens de instructies in deze gebruiksaanwijzing wordt gebruikt, is het veilig te gebruiken volgens het nu beschikbare wetenschappelijke bewijs.

Voor het eerste gebruik

- 1 Haal het apparaat en de accessoires uit de doos.
- 2 Verwijder eventuele stickers, beschermfolie of plastic van het apparaat.

Klaarmaken voor gebruik

Slang

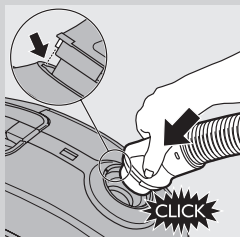

- 1 Om de slang te bevestigen, duwt u deze stevig in het apparaat ('klik').

Opmerking: Zorg ervoor dat de uitsteeksel van de slang in de uitsparingen passen.

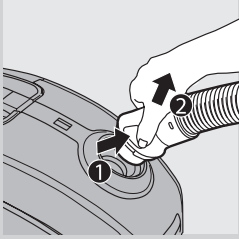

- 2 Om de slang te verwijderen, drukt u op de knoppen (1) en trekt u de slang uit het apparaat (2).

Telescoopbuis (alleen bepaalde typen)

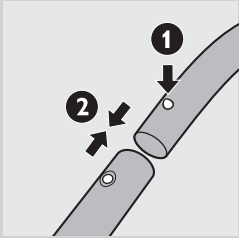

- 1 Bevestig de buis aan de handgreep door de handgreep in de buis te steken en het geveerde knopje in de opening in de buis te schuiven ('klik').
- Om de buis te verwijderen van de handgreep drukt u het geveerde vergrendelingsknopje in en trekt u de handgreep uit de buis.

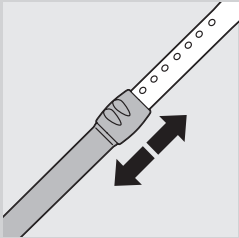

- 2 Stel de buis in op de lengte die u tijdens het zuigen het prettigst vindt. Druk de kraag naar beneden en trek het buisdeel dat zich boven de kraag bevindt naar boven of duw het naar beneden.

Telescoopbuis met knop voor eenvoudige ontgrendeling (alleen bepaalde typen)

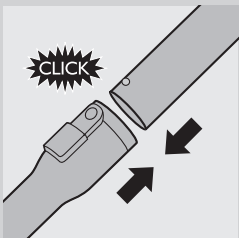

- 1 Bevestig de buis aan de handgreep door de handgreep in de buis te steken. Schuif het geveerde knopje in de opening in de buis ('klik').

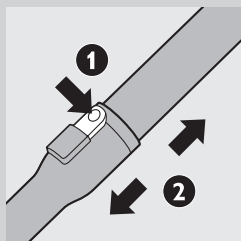

- Verwijder de buis van de handgreep door de knop voor eenvoudige ontgrendeling in te drukken en de handgreep uit de buis te trekken.

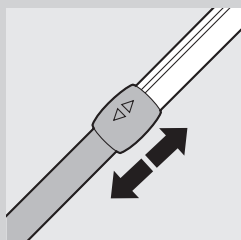

- 2 Stel de buis in op de lengte die u tijdens het stofzuigen het prettigst vindt.

Zuigmonden en accessoires



- 1 Als u een zuigmond of accessoire aan de buis wilt bevestigen, moet u de buis in de zuigmond of het accessoire steken en het geveerde vergrendelingsknopje in de opening van de zuigmond of het accessoire schuiven ('klik').

Opmerking: U kunt de zuigmonden en accessoires op dezelfde manier ook rechtstreeks aan de handgreep bevestigen.

- 2 Als u een zuigmond of accessoire van de buis wilt verwijderen, moet u op de knop voor eenvoudige ontgrendeling of het geveerde vergrendelingsknopje drukken (afhankelijk van het type zuigmond of accessoire) en de zuigmond of het accessoire uit de buis trekken.

SilentSeal-zuigmond

Opmerking: Gebruik altijd de SilentSeal-zuigmond voor een stille en krachtige schoonmaakbeurt.

De SilentSeal-zuigmond is een geluidsarme, veelzijdige zuigmond voor tapijten en harde vloeren.

- Gebruik de stand voor harde vloeren (zoals tegel-, parket-, laminaat- of linoleumvloeren) om harde vloeren schoon te maken: druk met uw voet op het kantelpedaal op de zuigmond om de borstelstrip uit te klappen.
- Om tapijten schoon te maken, gebruikt u de stand voor tapijt. Druk nogmaals op het kantelpedaal om de borstelstrip weer in te klappen.

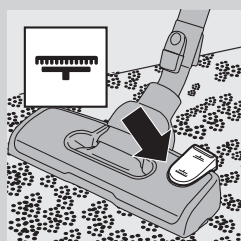
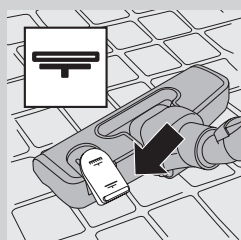

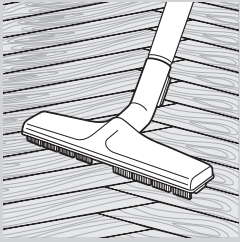

Zuigmond voor harde vloeren (alleen bepaalde typen)

- De zuigmond voor harde vloeren is ontworpen om harde vloeren zacht te reinigen.



Accessoires

- 1** Bevestig de spleetzuigmond (1), de kleine zuigmond (2) of de kleine borstel (3) rechtsteeks aan de handgreep of aan de buis.
- Gebruik de spleetzuigmond om kleine hoekjes en moeilijk bereikbare plekjes te stofzuigen.
 - Gebruik de kleine zuigmond voor het stofzuigen van kleine oppervlakken, bijv. de zittingen van stoelen en banken.
 - Gebruik de kleine borstelzuigmond voor het schoonmaken van computers, boekenplanken, enz.

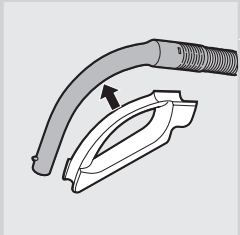

Accessoirehouder

- 1** Klik de accessoirehouder op de handgreep.
- 2** Bewaar accessoires in de accessoirehouder door deze erin te drukken. Neem de accessoires uit de houder door ze eruit te trekken.

U kunt twee accessoires in de accessoirehouder opbergen.

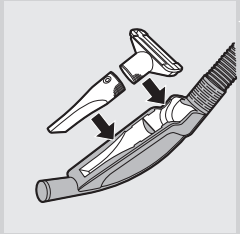

- Spleetzuigmond en kleine zuigmond.

Opmerking: De kleine zuigmond dient zoals afgebeeld in de accessoirehouder te worden geplaatst.

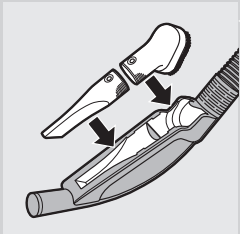

- Spleetzuigmond en kleine borstel.

Het apparaat gebruiken

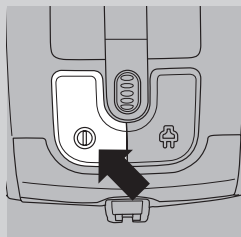

- 1** Trek het netsnoer uit het apparaat en steek de stekker in het stopcontact.
- 2** Druk op de aan/uitknop boven op het apparaat om het apparaat in te schakelen.

Tip: Druk met uw voet op de aan/uitknop om te voorkomen dat u uw rug moet buigen.

- 3** Druk op de aan/uitknop boven op het apparaat om het apparaat uit te schakelen.

De zuigkracht instellen

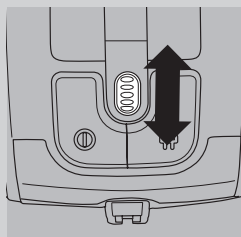

- 1** U kunt tijdens het stofzuigen de zuigkracht aanpassen met het selectiewieltje boven op het apparaat.

- Gebruik maximale zuigkracht om erg vuile tapijten en harde vloeren te stofzuigen.
- Gebruik gemiddelde zuigkracht om tapijten te stofzuigen.
- Gebruik minimale zuigkracht om gordijnen, tafelkleden enz. te stofzuigen.

Opmerking: Door een lagere zuigkracht in stellen, kunt u de zuigmond gemakkelijker over de vloer bewegen.

Pauzeren tijdens gebruik

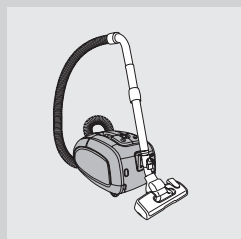

- 1** Als u even wilt stoppen met stofzuigen, drukt u op de aan/uitknop boven op het apparaat om het apparaat uit te schakelen.
- 2** Steek de rand van de zuigmond in de parkeerleuf om de buis handig te parkeren.
- 3** Als u er zeker van wilt zijn dat de telescoopbuis stabiel is geparkeerd, stelt u de buislengte zo kort mogelijk in.
- 4** Om verder te gaan met stofzuigen, drukt u op de aan/uitknop boven op het apparaat om het apparaat in te schakelen.

Opbergen

Deze stofzuiger heeft maar liefst twee handgrepen. Als het apparaat op de wielen staat, kunt u de handgreep aan de bovenkant gebruiken om het apparaat vrijwel zonder te bukken eenvoudig te verplaatsen. De tweede handgreep, op de voorkant van het apparaat, kunt u gebruiken om de stofzuiger comfortabel rechtop te dragen.

- 1 Schakel het apparaat uit en haal de stekker uit het stopcontact.
- 2 Druk op de snoerwindknop om het netsnoer op te winden.

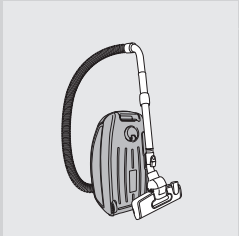
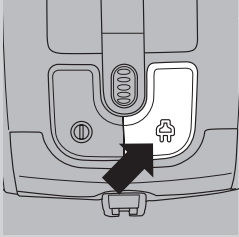

- 3 Plaats het apparaat rechtop. Bevestig de zuigmond aan het apparaat door de rand op de zuigmond in de opbergsleuf te plaatsen.
- Als u er zeker van wilt zijn dat de telescoopbuis stabiel is gearpkeerd, stelt u de buislengte zo kort mogelijk in.

Tip: We raden u aan de slang rond de buis te wikkelen om te zorgen dat de buis stabiel staat en om nog meer ruimte te besparen als u het apparaat opbergt.

Onderhoud

Haal altijd de stekker van het apparaat uit het stopcontact voordat u het apparaat schoonmaakt, voordat u de stofzak vervangt en voordat u de filters vervangt.

Stofzak

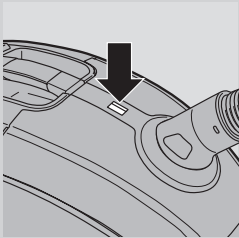

Opmerking: In bepaalde gevallen kan de 'Stofzak vol'-indicator aangeven dat de stofzak vol is, terwijl dat niet het geval is. Dit kan gebeuren als de poriën van de stofzak verstopt zijn (bijv. als u as, fijn zand, kalk, cementstof of vergelijkbare stoffen hebt opgezogen) of als iets de zuigmond, buis en/of slang blokkeert. Als de poriën van de stofzak zijn verstopt, moet u de stofzak vervangen, zelfs als deze nog niet vol is. Als de stofzak niet is verstopt en ook niet vol is, blokkeert iets de zuigmond, buis en/of slang. In dat geval hoeft u de stofzak niet te vervangen, maar moet u het obstakel verwijderen.

- Vervang de stofzak zodra de 'stofzak vol'-indicator blijvend van kleur is veranderd, zelfs wanneer de zuigmond niet op de vloer is geplaatst.

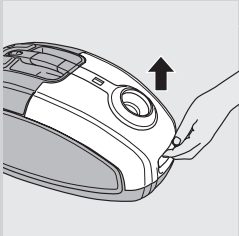

- 1 Open het deksel door het naar boven te trekken.

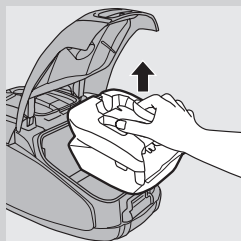

2 Til de stofzakhouder uit het apparaat.

Zorg ervoor dat u de houder met de stofzak horizontaal houdt wanneer u deze uit het apparaat tilt.

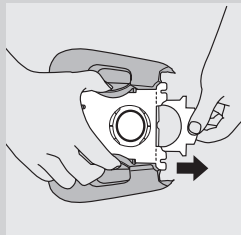

3 Trek aan het kartonnen uiteinde om de volle stofzak uit de houder te verwijderen.

- ▶ Wanneer u dit doet, wordt de stofzak automatisch afgesloten.
- ▶ U kunt de volle stofzak met het normale huisvuil weggooien.

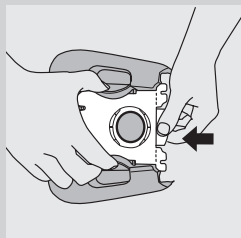

4 Schuif de kartonnen voorzijde van de nieuwe stofzak zo ver mogelijk in de twee groeven van de stofzakhouder.

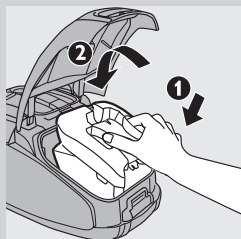

5 Steek eerst de voorzijde van de stofzakhouder in de stofzuiger (1) en druk dan de achterzijde in de stofzuiger (2).

Opmerking: Als er geen stofzak is geplaatst, kunt u het deksel niet sluiten.

6 Duw het deksel omlaag om het te sluiten.

Motorbeschermingsfilter

Vervang het motorbeschermingsfilter eens per jaar voor optimale prestaties. U kunt het oude filter met het normale huisvuil weggooien.

1 Verwijder de stofzakhouder met de stofzak.

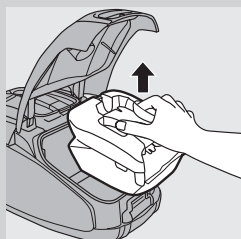

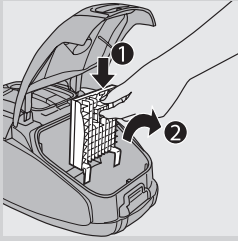

2 Duw het lipje boven op de filterhouder voor het motorbeschermingsfilter omlaag om de houder te ontgrendelen (1). Til de filterhouder uit het stofvak (2).

3 Plaats het nieuwe filter in de filterhouder.

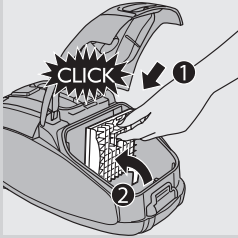

4 Plaats de twee nokjes aan de onderzijde van de filterhouder achter de rand om ervoor te zorgen dat de houder aan de bovenkant goed past (1). Duw vervolgens de filterhouder op zijn plaats ('klik') (2).

5 Plaats de stofzakhouder met de stofzak terug in het apparaat en sluit het deksel.

HEPA 13-filter

Het HEPA 13-filter is in staat om 99,95% van alle stofdeeltjes tot 0,0003 mm uit de uitblaasluft te verwijderen. Dit houdt in dat niet alleen normaal huisstof wordt verwijderd, maar ook microscopisch klein schadelijk ongedierte zoals huisstofmijt en hun uitwerpselen, bekende veroorzakers van luchtwegallergieën.

Opmerking: Vervang het HEPA-filter elke 2 jaar door een origineel Philips-filter van het juiste type om er zeker van te zijn dat de stofzuiger het stof optimaal vasthoudt en optimaal presteert (zie hoofdstuk 'Accessoires bestellen'). U kunt het oude filter met het normale huisvuil weggoien.

Het HEPA 13-filter vervangen

1 Druk op de ontgrendelknop van het filterdeksel om het filterdeksel te openen.

2 Verwijder het filterdeksel.

3 Verwijder het filter en plaats een nieuw HEPA 13-filter in het apparaat.

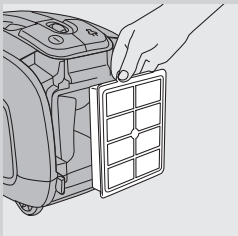
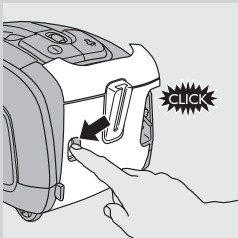

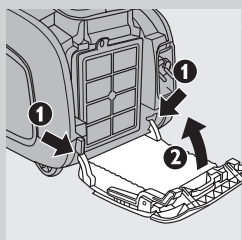

- 4** Plaats de twee nokjes van het filterdeksel achter de rand onder in de stofzuiger (1). Druk het filterdeksel vervolgens richting het apparaat (2).

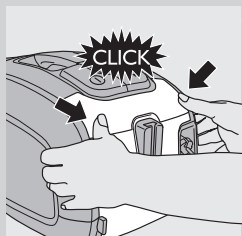

- 5** Druk op het filterdeksel om het te vergrendelen ('klik').

Opmerking: Zorg ervoor dat het filter goed dicht zit.

Tip: Vervang het HEPA 13-filter elke 2 jaar voor optimale resultaten. U kunt het HEPA 13-filter met water reinigen als u het milieueffect zo klein mogelijk wilt houden.

Het HEPA 13-filter met water reinigen

Volg de onderstaande instructies om het HEPA 13-filter met water te reinigen.

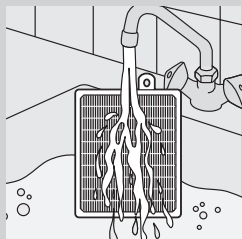

- 1** Spoel het HEPA 13-filter af onder een langzaam lopende warme kraan.

Maak het filter nooit schoon met een borstel.

- 2** Schud het water voorzichtig van het oppervlak van het filter. Laat het filter minimaal 2 uur volledig opdrogen voordat u het terugplaatst in de stofzuiger.

Opmerking: Door het schoonmaken wordt niet de originele kleur van het filter, maar wel de filtratiekracht hersteld.

Accessoires bestellen

Als u stofzakken, filters of andere accessoires voor dit apparaat wilt kopen, ga dan naar www.philips.com, raadpleeg het 'worldwide guarantee'-vouwblad of neem contact op met het Philips Consumer Care Centre in uw land.

Stofzakken bestellen

- Philips s-bag®-stofzakken **Classic Long Performance** gaan 50% langer mee dan standaardstofzakken, dankzij het niet-verstoppende materiaal. Verkrijgbaar onder typenummer FC8021.
- Philips s-bag®-stofzakken **tegen allergieën** verminderen de blootstelling aan allergenen. Het HEPA 10-filtorniveau zorgt voor een schone en gezonde leefomgeving. Verkrijgbaar onder typenummer FC8022.
- Philips s-bag®-stofzakken **Anti-Odour** hebben een geurabsorberende laag. Deze laag absorbeert en neutraliseert onaangename geuren die door het afbreken van haar van huisdieren of etensrestjes worden veroorzaakt. Verkrijgbaar onder typenummer FC8023.

Opmerking: Ga naar www.s-bag.com voor meer informatie over de s-bag.

Filters bestellen

- Afwasbare Ultra Clean Air HEPA 13-filters zijn beschikbaar onder typenummer FC8038.
- Motorbeschermingsfilters zijn verkrijgbaar onder servicenummer 4822 480 10228.*

* U kunt motorbeschermingsfilters kopen in de Philips Online Shop door op 'accessoires en reserveonderdelen' te klikken of u kunt contact opnemen met het Philips Consumer Care Centre in uw land.

Milieu



- Gooi het apparaat aan het einde van zijn levensduur niet weg met het normale huisvuil, maar lever het in op een door de overheid aangewezen inzamelpunt om het te laten recyclen. Op die manier levert u een bijdrage aan een schonere leefomgeving.

Garantie en service

Als u service of informatie nodig hebt of als u een probleem hebt, bezoek dan de Philips-website (www.philips.nl), of neem contact op met het Philips Consumer Care Centre in uw land (u vindt het telefoonnummer in het 'worldwide garantie'-vouwblad). Als er geen Consumer Care Centre in uw land is, ga dan naar uw Philips-dealer.

Problemen oplossen

Dit hoofdstuk behandelt in het kort de problemen die u kunt tegenkomen tijdens het gebruik van het apparaat. Als u er niet in slaagt het probleem op te lossen met behulp van de onderstaande informatie, neem dan contact op met het Consumer Care Centre in uw land.

1 Er is onvoldoende zuigkracht.

- Mogelijk is de zuigkracht ingesteld op een lage stand.
 - Stel de zuigkracht in op een hogere stand.
- Mogelijk is de zuigmond, de buis of de slang verstopt.
 - Om de verstopping te verhelpen, verwijdert u het verstopte onderdeel en bevestigt u het (voor zover mogelijk) andersom op het apparaat. Schakel de stofzuiger in om lucht in tegenovergestelde richting door het verstopte onderdeel te persen.
- Mogelijk is de stofzak vol.
 - Vervang de stofzak.
- Mogelijk zijn de filters vuil.
 - Vervang de filters.

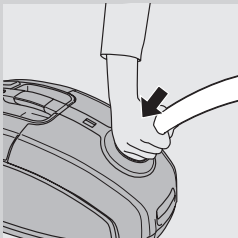

2 Als ik aan het stofzuigen ben, voel ik soms elektrische schokken.

- A Uw stofzuiger bouwt statische elektriciteit op. Hoe lager de luchtvochtigheid in de kamer, hoe meer statische elektriciteit het apparaat opbouwt.
- Om dit ongemak te beperken, adviseren wij u het apparaat te ontladen door de buis regelmatig tegen andere metalen voorwerpen in de kamer te houden (bijvoorbeeld tegen tafel- of stoelpoten, een radiator; enz.).
 - Om dit ongemak te beperken, adviseren wij u de luchtvochtigheid in de kamer te verhogen door water neer te zetten. U kunt bijvoorbeeld waterbakjes aan de radiatoren hangen of kommen met water op of bij de radiatoren plaatsen.

Innholdsfortegnelse

Innledning	117
Generell beskrivelse	117
Viktig	118
Før første gangs bruk	119
Før bruk	119
Bruke apparatet	122
Oppbevaring	123
Vedlikehold	123
Bestille tilbehør	127
Miljø	127
Garanti og service	127
Feilsøking	127

Innledning

Gratulerer med kjøpet og velkommen til Philips! Du får best mulig nytte av støtten som Philips tilbyr, hvis du registrerer produktet ditt på www.philips.com/welcome.

Denne støvsugerens utrolige effektive motor produserer mindre støy enn andre typer, og den gir høy ytelse med lavt strømforbruk.

Generell beskrivelse (fig. 1)

- 1 Av/på-knapp
- 2 Hjul for valg av sugeeffekt
- 3 Knapp for innrulling av ledning
- 4 Indikator for full støvsugerpose
- 5 Utløserknapper for slange
- 6 Åpning for slangetilkobling
- 7 Utløserhendel for deksel
- 8 Holder for motorbeskyttelsesfilter
- 9 Holder for støvsugerpose
- 10 Støvsugerpose
- 11 Håndtak
- 12 Tilbehørholder
- 13 Munnstykke for harde gulv (kun bestemte modeller)
- 14 SilentSeal-munnstykke
- 15 Vippebryter for innstilling for teppe eller harde gulv
- 16 Fugemunnstykke
- 17 Liten børste
- 18 Lite munnstykke
- 19 Todelt teleskoprør (kun bestemte modeller)
- 20 Teleskoprør i to deler med en enkel utløserknapp (kun spesifikke typer)
- 21 HEPA 13-filter
- 22 Filterdeksel
- 23 Støpsel
- 24 Parkeringsspor
- 25 Utløserknapp for filterdeksel
- 26 Oppbevaringshåndtak
- 27 Svinghjul
- 28 Parkerings-/oppbevaringskant

29 Merkeplate

30 Bakhjul

Viktig

Les denne brukerveiledningen nøye før du bruker apparatet, og ta vare på den for senere referanse.

Fare

- Sug aldri opp vann eller annen væske. Sug aldri opp lettantennelige stoffer, og sug ikke opp aske før den er blitt kald.

Advarsel

- Før du kobler til apparatet, må du kontrollere at spenningen som er angitt på apparatet, stemmer overens med nettspenningen.
- Du må ikke bruke apparatet hvis støpselet, ledningen eller selve apparatet er ødelagt.
- Hvis ledningen er ødelagt, må den alltid skiftes ut av Philips, et servicesenter som er godkjent av Philips, eller lignende kvalifisert personell, slik at man unngår farlige situasjoner.
- Dette apparatet er ikke tiltenkt bruk av personer (inkludert barn) som har nedsatt sanseevne eller fysisk eller psykisk funksjonsevne, eller personer som ikke har erfaring eller kunnskap, unntatt hvis de får tilsyn eller instruksjoner om bruk av apparatet av en person som er ansvarlig for sikkerheten.
- Pass på at barn er under tilsyn, slik at de ikke leker med apparatet.
- Ikke rett slangen, røret eller noe annet tilbehør mot øynene eller ørene, og putt dem heller ikke i munnen når de er koblet til støvsugeren og støvsugeren er slått på.

Viktig

- Når du bruker støvsugeren til å støvsuge aske, fin sand, kalk, sementstøv eller lignende stoffer, vil porene i støvsugerposen bli blokkert. Da viser indikatoren for full støvsugerpose at støvsugerposen er full. Du må da skifte støvsugerposen, selv om den ikke er full ennå (se avsnittet Vedlikehold).
 - Bruk aldri apparatet uten motorbeskyttelsesfilteret. Det kan skade motoren og forkorte levetiden på apparatet.
 - Bruk kun Philips s-bag™ syntetiske støvsugerposer.
 - Mens du støvsuger, spesielt på rom med lav luftfuktighet, bygger støvsugeren opp statisk elektrisitet. Et resultat av det er at du kan oppleve å få elektrisk støt når du berører røret eller andre deler i stål på støvsugeren. Disse støtene er ikke skadelige for deg, og de skader ikke apparatet. Vi anbefaler følgende for å redusere dette:
- 1 Utlad apparatet ved ofte å holde røret mot andre metallgjenstander i rommet (for eksempel stol- og bordben, radiator osv.).



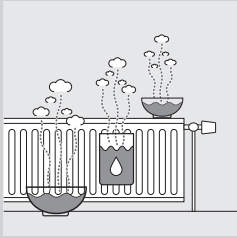

- 2 Hev luftfuktigheten i rommet ved å plassere vann i rommet. Du kan for eksempel henge beholdere som er fylt med vann, på radiatorene eller plassere boller som er fylt med vann, på eller i nærheten av radiatorene.

Elektromagnetiske felt (EMF)

Dette Philips-apparatet overholder alle standarder som gjelder for elektromagnetiske felt (EMF). Hvis det håndteres riktig og i samsvar med instruksjonene i denne brukerhåndboken, er det trygt å bruke det ut fra den kunnskapen vi har per dags dato.

Før første gangs bruk

- 1 Ta apparatet og tilbehøret ut av esken.
- 2 Fjern alle klistremerker, beskyttelsesfolie eller plast fra apparatet.

Før bruk

Slange

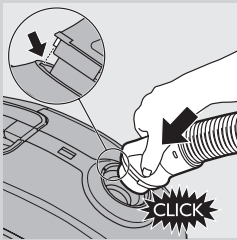

- 1 Når du skal koble til slangen, trykker du den godt inn i apparatet (til det sier klikk).

Merk: Kontroller at fremspringet på røret passer i fordypningene.

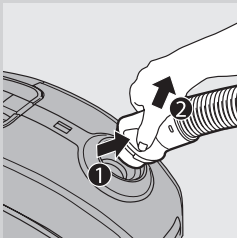

- 2 Når du skal koble fra slangen, trykker du inn knappene (1) og trekker slangen ut av apparatet (2).

Teleskopør (kun bestemte modeller)

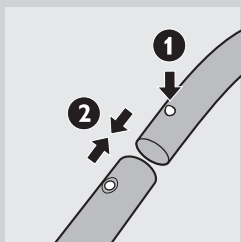

- 1** Når du skal koble røret til håndtaket, setter du håndtaket inn i røret og fester den fjærbelastede låseknappen i åpningen på røret (du hører et klikk).
- Når du skal koble røret fra håndtaket, trykker du på låseknappen og trekker håndtaket ut av røret.

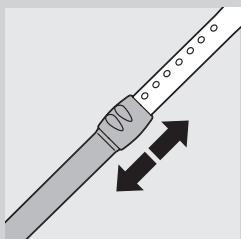

- 2** Juster røret til det har den lengden du synes er mest komfortabel når du støvsuger. Trykk kragen ned, og dra den delen av røret som er over kragen, oppover, eller skyv den nedover.

Teleskopør med en enkel utløserknapp (kun spesifikke typer)

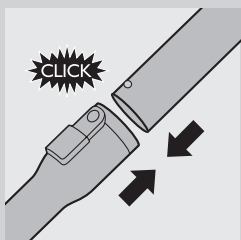

- 1** Når du skal koble røret til håndtaket, setter du håndtaket inn i røret. Fest den fjærbelastede låseknappen i åpningen på røret (du hører et klikk).

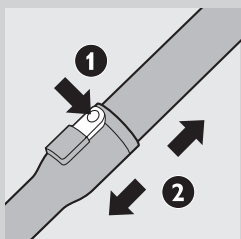

- Koble røret fra håndtaket ved å trykke på låseknappen og trekke håndtaket ut av røret.

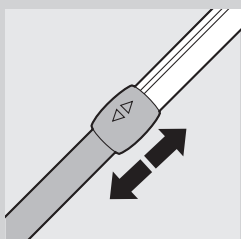

- 2** Juster lengden på røret slik at det passer til deg når du skal støvsuge.

Munnstykker og tilbehør



- 1 Når du skal feste et munnstykke eller tilbehør på røret, setter du røret inn i munnstykket eller tilbehøret og fester den fjærbelastede låseknappen inn i åpningen på munnstykket eller tilbehøret (du hører et klikk).

Merk: Du kan også koble til munnstykkene eller tilbehøret direkte på håndtaket på samme måte.

- 2 Hvis du vil koble munnstykket eller tilbehøret fra røret, trykker du på utløserknappen eller den fjærbelastede låseknappen (avhengig av type munnstykke eller tilbehør) og trekker munnstykket eller tilbehøret ut av røret.

SilentSeal-munnstykke

Merk: Bruk alltid SilentSeal-munnstykket for å få kraftig rengjøring med lite støy.

SilentSeal-munnstykket er et flerfunksjonsmunnstykke for tepper og harde gulv som avgir lite støy.

- Bruk innstillingen for harde gulv for å rengjøre harde gulv (for eksempel fliser, parkett, laminat og linoleum): Trykk på vippebryteren øverst på munnstykket med foten, slik at børsten felles ut av munnstykket.
- Bruk innstillingen for teppe når du skal rengjøre tepper: Trykk på vippebryteren igjen for å skjule børstekanten i munnstykket.

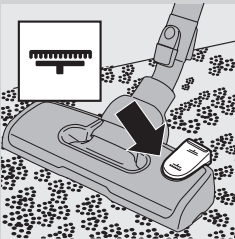
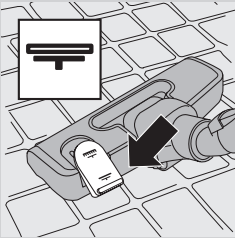

Munnstykke for harde gulv (kun bestemte modeller)

- Munnstykket for harde gulv er utformet for skånsom rengjøring av harde gulv.

Tilbehør

- 1 Du kan koble fugemunnstykket (1), det lille munnstykket (2) eller den lille børsten (3) rett på håndtaket eller på røret.

- Bruk fugemunnstykket til å støvsuge trange hjørner eller steder som er vanskelige å nå.
- Bruk det lille munnstykket til å støvsuge mindre områder; for eksempel sofaer eller stoler.
- Bruk det lille børstemunnstykket til å støvsuge datamaskiner, bokhyller osv.

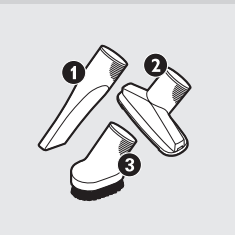

Tilbehørsholder

1 Trykk tilbehørsholderen fast på håndtaket.

2 Oppbevar tilbehøret i tilbehørsholderen ved å trykke dem inn i holderen. Når du vil løsne dem, trekker du dem ut av holderen. Du kan oppbevare to tilbehør samtidig i tilbehørsholderen.

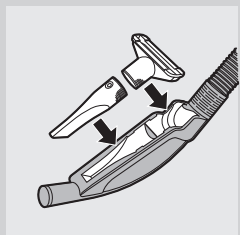
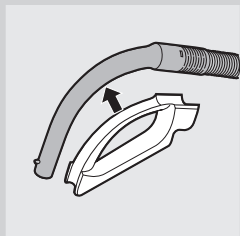

- fugemunestykke og lite munestykke

Merk: Det lille munestykket må oppbevares i tilbehørsholderen som vist på bildet.

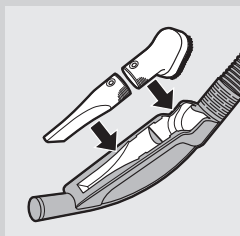

- fugemunestykke og liten børste

Bruke apparatet

1 Trekk ledningen ut av apparatet, og koble støpselet til veggkontakten.

2 Når du vil slå på apparatet, trykker du på av/på-knappen øverst på apparatet.

Tips: Trykk på av/på-knappen med foten for å unngå å bøye ryggen.

3 Når du vil slå av apparatet, trykker du på av/på-knappen øverst på apparatet.

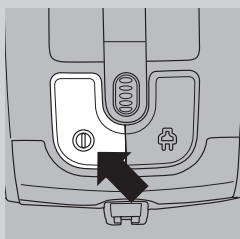

Justere sugeeffekten

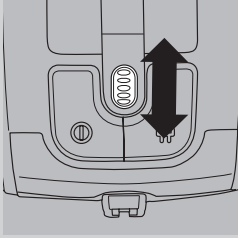

- 1** Mens du støvsuger, kan du justere sugeeffekten ved hjelp av valghjulet oppå apparatet.
 - Bruk maksimal sugeeffekt når du støvsuger svært skitne tepper og harde gulv.
 - Bruk moderat sugeeffekt for å støvsuge tepper.
 - Bruk minimal sugeeffekt når du støvsuger gardiner, duker osv.

Merk: Ved å redusere sugeeffekten kan du bevege munnstykket enklere over gulvet.

Pause under bruk

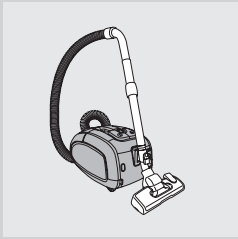

- 1** Hvis du vil ta en pause i støvsugingen, trykker du på av/på-knappen øverst på apparatet for å slå det av.
- 2** Sett kanten på munnstykket inn i parkeringssporet for å sette fra deg røret i en praktisk stilling.
- 3** For å sikre stabil parkering av teleskoprøret kan du slå sammen røret til korteste lengde.
- 4** Når du vil fortsette å støvsuge, trykker du bare på av/på-knappen øverst på apparatet for å slå det på.

Oppbevaring

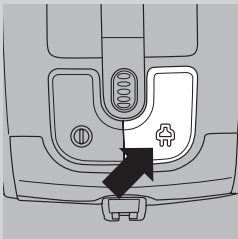

Denne støvsugeren har ikke ett, men to bærehåndtak. Når den står på hjulene, finnes det et håndtak på toppen som gjør at du enkelt kan flytte støvsugeren rundt hver minste hindring. Med det andre håndtaket på forsiden av apparatet kan du enkelt bære den med deg i oppreist stilling.

- 1** Slå av apparatet, og ta støpselet ut av vegguttaket.
- 2** Trykk på knappen for innrulling av ledning for å rulle inn ledningen.

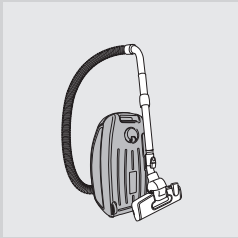

- 3** Sett apparatet i stående posisjon. Før kanten på munnstykket inn i oppbevaringssporet for å feste munnstykket på apparatet.
 - For å sikre stabil parkering av teleskoprøret kan du slå sammen røret til korteste lengde.

Tips: Vi anbefaler at du legger slangen rundt røret for å sikre stabil parkering og for å spare enda mer plass når du oppbevarer apparatet.

Vedlikehold

Trekk alltid ut støpselet før du rengjør apparatet, skifter støvsugerpose eller skifter filtre.

Støvsugerpose

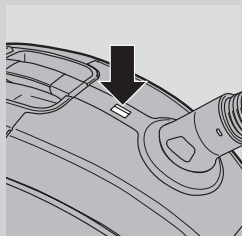

Merk: I noen tilfeller kan indikatoren for full støvsugerpose indikere at støvsugerposen er full, selv om den ikke er det. Dette kan skje hvis porene til støvsugerposen er tette (f.eks. når du har støvsugd aske, fin sand, kalk, sementstøv og lignende stoffer), eller hvis noe blokkerer munnstykket, røret og/eller slangen. Hvis porene på støvsugerposen er tette, må du skifte støvsugerposen, selv om den ennå ikke er full. Hvis støvsugerposen ikke er tett eller full, er det noe som blokkerer munnstykket, røret og/eller slangen. Hvis dette er tilfellet, trenger du ikke å skifte støvsugerposen, men du må fjerne hindringen.

- Skift støvsugerpose så snart indikatoren for full støvsugerpose har endret farge permanent, det vil si også når munnstykket ikke berører underlaget.

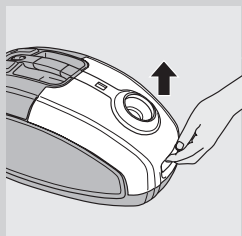

1 Dra dekselet oppover for å åpne det.

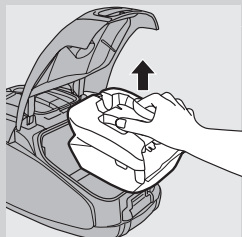

2 Løft holderen for støvsugerpose ut av apparatet.

Sørg for at du holder holderen med støvsugerposen i vannrett posisjon når du løfter den ut av apparatet.

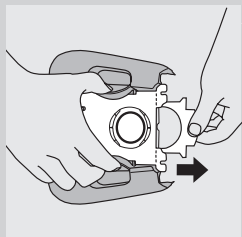

3 Trekk i pappfliken for å fjerne den fulle støvsugerposen fra holderen.

- ▶ Støvsugerposen lukkes da automatisk.
- ▶ Du kan kaste den fulle støvsugerposen sammen med det vanlige husholdningsavfallet.

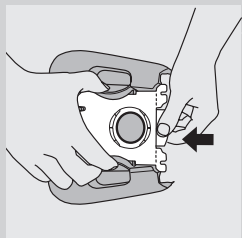

4 Skyv pappdelen foran på den nye støvsugerposen så langt som mulig inn i de to sporene på holderen for støvsugerpose.

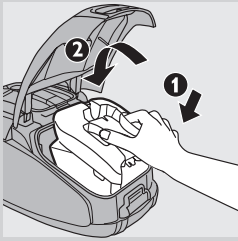

- 5** Først setter du den fremre delen av holderen for støvsugerposen inn i støvsugeren (1), og deretter dytter du den bakre delen inn i støvsugerens (2).

Merk: Hvis det ikke er satt i noen støvsugerpose, kan du ikke lukke dekslet.

- 6** Trykk dekslet nedover for å lukke det.

Motorbeskyttelsesfilter

Skift motorbeskyttelsesfilteret én gang i året for å sikre optimal ytelse. Du kan kaste det gamle filteret sammen med det vanlige husholdningsavfallet.

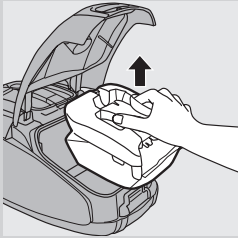

- 1** Ta ut holderen for støvsugerpose og støvsugerposen.

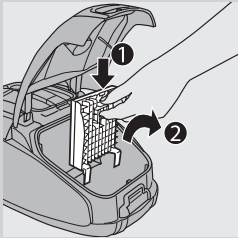

- 2** Trykk hendelen øverst på holderen for motorbeskyttelsesfilteret ned for å løse det ut (1). Løft filterholderen ut av rommet for støvsugerposen (2).

- 3** Plasser det nye filteret i filterholderen.

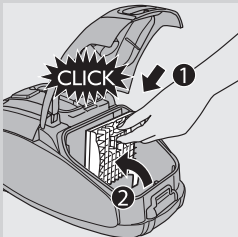

- 4** Tilpass de to tappene på filterholderen bak kanten nederst for å kontrollere at den sitter riktig øverst (1). Trykk deretter filterholderen på plass (til du hører et klikk) (2).

- 5** Plasser holderen for støvsugerposen med pose tilbake i apparatet, og lukk dekslet.

HEPA 13-filter

HEPA 13-filteret kan fjerne 99,95 % av alle partikler ned til 0,0003 mm i størrelse fra utløpsluften. Dette omfatter ikke bare vanlig husstøv, men også mikroskopiske skadedyr som husstøvmidd og ekskrementer fra midden. Dette er kjent for å føre til luftveisallergi.

Merk: Skift alltid HEPA-filteret med et originalt Philips-filter av den riktige typen (se avsnittet Bestille tilbehør) annethvert år for å få optimal støvoppsamling og ytelse fra støvsugeren. Du kan kaste det gamle filteret sammen med annet husholdningsavfall.

Skifte HEPA 13-filteret

- 1 Trykk på utløserknappen for filterdekselet for å åpne filterdekselet.
- 2 Fjern filterdekselet.

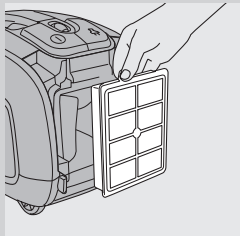
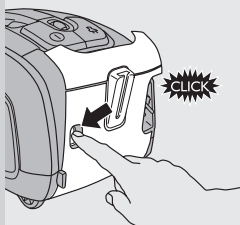

- 3 Ta ut filteret, og sett et nytt HEPA 13-filter inn i apparatet.

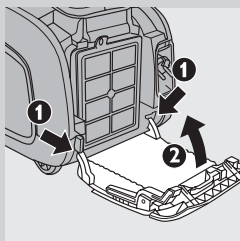

- 4 Tilpass de to tappene på filterholderen bak kanten nederst på støvsugeren (1). Deretter skyver du filterdekselet mot apparatet (2).

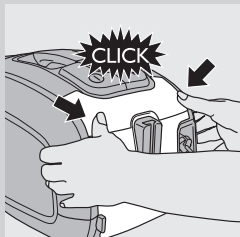

- 5 Skyv filteret tilbake for å låse det (du hører et klikk).

Merk: Kontroller at filteret er ordentlig lukket.

Tips: Skift HEPA 13-filteret annet hvert år for å få optimale resultater. Hvis du vil minimere miljøpåvirkningen, kan du vaske HEPA 13-filteret.

Vaske HEPA 13-filteret

Følg instruksjonene nedenfor hvis du vil vaske HEPA 13-filteret.

- 1 Skyll HEPA 13-filteret under sakterennende, varmt vann i springen.

Filteret må ikke rengjøres med en børste.

- 2 Rist vannet forsiktig fra overflaten på filteret. La filteret tørke i minst to timer til det har tørt helt, før du setter det tilbake i støvsugeren.

Merk: Rengjøringen gjenoppretter ikke den opprinnelige fargen på filteret, men gjenoppretter filtreringsevnen.

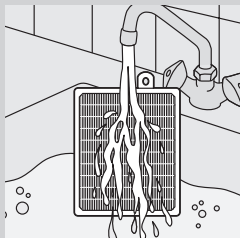

Bestille tilbehør

Du kan kjøpe støvsugerposer, filtre eller annet tilbehør til dette apparatet ved å besøke www.philips.com, se i garantiheftet eller kontakte Philips' forbrukerstøtte i landet der du bor.

Bestille støvsugerposer

- Klassiske Philips s-bag®-støvsugerposer med **langvarig ytelse** varer 50 % lenger enn standard støvsugerposer takket være materialet som forhindrer tilstopping. Tilgjengelig under typenummer FC8021.
- Philips s-bag®-støvsugerposer for **anti-allergi** reduserer eksponeringen mot allergener; HEPA 10-filtreringsnivået gir deg et rent og sunt hjemmemiljø. Tilgjengelig under typenummer FC8022.
- Philips s-bag®-støvsugerposer med **Anti-Odour** har et luktabsorberende belegg. Dette belegget absorberer og nøytraliserer ubehagelige lukter fra dyrehår og matrester som brytes ned. Tilgjengelig under typenummer FC8023.

Merk: Gå til www.s-bag.com hvis du vil ha mer informasjon om s-bag.

Bestille filtre

- Vaskbare Ultra Clean Air HEPA 13-filtre er tilgjengelige under typenummer FC8038.
- Motorbeskyttelsesfilteret har servicenummer 4822 480 10228.*

*Du kan også ta kjøpe motorbeskyttelsesfiltre i Internett-butikken til Philips ved å klikke på Tilbehør og reservedeler, eller du kan kontakte Philips' forbrukerstøtte i landet der du bor.

Miljø



- Ikke kast apparatet som restavfall når det ikke kan brukes lenger. Lever det på en gjenvinningsstasjon. Slik bidrar du til å ta vare på miljøet.

Garanti og service

Hvis du trenger service eller informasjon, eller hvis du har et problem med produktet, kan du gå til nettsidene til Philips på www.philips.com. Du kan også ta kontakt med Philips' forbrukertjeneste der du bor (du finner telefonnummeret i garantiheftet). Hvis det ikke finnes noen forbrukertjeneste i nærheten, kan du kontakte din lokale Philips-forhandler.

Feilsøking

Dette avsnittet oppsummerer de vanligste problemene som kan oppstå med apparatet. Hvis du ikke klarer å løse problemet med informasjonen nedenfor, kan du ta kontakt med Philips' forbrukertjeneste der du bor.

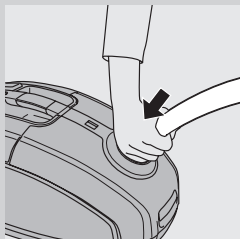

1 Sugeeffekten er redusert.

- A Sugeeffekten kan være innstilt på en lav innstilling.
- Still sugeeffekten inn på en høyere innstilling.
- B Munnstykket, røret eller slangen kan være blokkert.
- Når du vil fjerne en blokkering, kobler du den tilstoppede enheten fra, snur den og kobler den til den andre veien (så langt det lar seg gjøre). Slå deretter på støvsugeren for å tvinge luften forbi den tilstoppede enheten fra motsatt side.
- C Støvsugerposen kan være full.
- Bytt støvsugerpose.
- D Filtrene kan være skitne.
- Skift filtrene.

2 Når jeg bruker støvsugeren, får jeg noen ganger elektriske støt.

- A Støvsugeren bygger opp statisk elektrisitet. Jo lavere luftfuktigheten er i rommene, desto mer statisk elektrisitet bygger apparatet opp.
- For å redusere dette anbefaler vi at du utlader apparatet ofte ved å holde røret mot andre metallgjenstander i rommet (for eksempel stol- og bordben, radiator osv.).
- For å redusere dette anbefaler vi at du hever luftfuktigheten i rommet ved å plassere vann i rommet. Du kan for eksempel henge beholdere som er fylt med vann, på radiatorene eller plassere boller som er fylt med vann, på eller i nærheten av radiatorene.

Índice

Introdução 129
 Descrição geral 129
 Importante 130
 Antes da primeira utilização 131
 Preparar para a utilização 131
 Utilizar o aparelho 134
 Arrumação 135
 Manutenção 135
 Encomendar acessórios 139
 Meio ambiente 139
 Garantia e assistência 139
 Resolução de problemas 139

Introdução

Parabéns pela sua compra e bem-vindo à Philips! Para tirar todo o partido da assistência fornecida pela Philips, registre o seu produto em www.philips.com/welcome.

O motor extremamente eficiente deste aspirador emite menos ruído do que outros tipos de motor e garante um desempenho elevado com um baixo consumo de energia.

Descrição geral (fig. 1)

- 1 Botão de ligar/desligar
- 2 Botão de regulação da potência de sucção
- 3 Botão de recolha do fio
- 4 Indicador de saco para o pó cheio
- 5 Botões de libertação da mangueira
- 6 Abertura da ligação da mangueira
- 7 Patilha de libertação da tampa
- 8 Suporte do filtro de protecção do motor
- 9 Suporte do saco para o pó
- 10 Saco para o pó
- 11 Pega
- 12 Suporte para acessórios
- 13 Escova para soalhos (apenas em modelos específicos)
- 14 Escova SilentSeal
- 15 Botão basculante para tapetes/soalhos
- 16 Bico para fendas
- 17 Escova pequena
- 18 Bico pequeno
- 19 Tubo telescópico de 2 peças (apenas em modelos específicos)
- 20 Tubo telescópico de 2 peças com botão de libertação fácil (apenas em modelos específicos)
- 21 Filtro HEPA 13
- 22 Tampa do filtro
- 23 Ficha de alimentação
- 24 Ranhura de descanso
- 25 Botão de libertação da tampa do filtro
- 26 Pega de arrumação
- 27 Roda rotativa

28 Gancho de descanso/arrumação

29 Placa de identificação

30 Rodas traseiras

Importante

Leia cuidadosamente este manual do utilizador antes de utilizar o aparelho e guarde-o para consultas futuras.

Perigo

- Nunca aspire água ou qualquer outro líquido. Nunca aspire substâncias inflamáveis nem cinzas ainda quentes.

Aviso

- Verifique se a voltagem indicada no aparelho corresponde à voltagem eléctrica local antes de o ligar.
- Não utilize o aparelho se a ficha, o fio de alimentação ou o próprio aparelho estiverem danificados.
- Se o fio estiver danificado, deve ser sempre substituído pela Philips, por um centro de assistência autorizado da Philips ou por pessoal devidamente qualificado para se evitarem situações de perigo.
- Este aparelho não se destina a ser utilizado por pessoas (incluindo crianças) com capacidades físicas, sensoriais ou mentais reduzidas, ou com falta de experiência e conhecimentos, salvo se tiverem recebido supervisão ou instruções sobre o uso do aparelho por alguém responsável pela sua segurança.
- As crianças devem ser supervisionadas para garantir que não brincam com o aparelho.
- Não aponte a mangueira, o tubo ou qualquer outro acessório para os olhos ou ouvidos, nem os coloque na boca quando estiverem ligados ao aspirador e este se encontrar em funcionamento.

Cuidado

- Ao utilizar o aspirador para aspirar cinzas, areia fina, cal, pó de cimento e substâncias semelhantes, os poros do saco para o pó ficam obstruídos. Como resultado, o indicador de saco para o pó cheio irá indicar que o saco está cheio. Substitua o saco para o pó, mesmo que este ainda não esteja cheio (consulte o capítulo "Manutenção").
- Nunca utilize o aparelho sem o filtro de protecção do motor. Isto poderá danificar o motor e reduzir o tempo de vida do aparelho.
- Utilize apenas sacos para o pó sintéticos s-bag™ da Philips.
- Ao aspirar, especialmente em divisões com pouca humidade no ar; o seu aspirador gera electricidade estática. Como consequência, pode sofrer choques eléctricos ao tocar no tubo ou noutros componentes de aço do seu aspirador. Estes choques não são perigosos para si e não danificam o aparelho. Para reduzir este incómodo, aconselhamo-lo a:
 - 1 descarregar o aparelho encostando o tubo frequentemente a outros objectos de metal na divisão (por exemplo as pernas de uma mesa ou cadeira, um radiador, etc.);



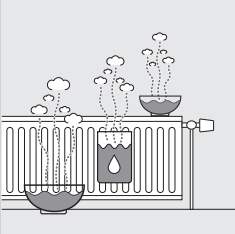

- 2 aumentar o nível de humidade do ar na divisão, colocando água na mesma. Por exemplo, pode pendurar recipientes com água nos radiadores ou colocar taças com água em cima ou perto dos mesmos.

Campos electromagnéticos (CEM)

Este aparelho da Philips respeita todas as normas relacionadas com campos electromagnéticos (CEM). Se for manuseado correctamente e de acordo com as instruções neste manual do utilizador, este aparelho proporciona uma utilização segura, como demonstrado pelas provas científicas actualmente disponíveis.

Antes da primeira utilização

- 1 Retire o aparelho e respectivos acessórios da caixa.
- 2 Retire todos os autocolantes, película de protecção ou plástico do aparelho.

Preparar para a utilização

Mangueira

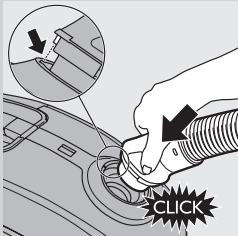

- 1 Para ligar a mangueira, introduza-a firmemente no aparelho até ouvir um estalido.

Nota: Certifique-se de que as saliências da mangueira encaixam nas reentrâncias.

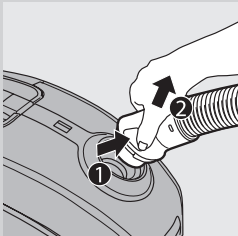

- 2 Para retirar a mangueira, prima os botões (1) e puxe-a para fora do aspirador (2).

Tubo telescópico (apenas em modelos específicos)

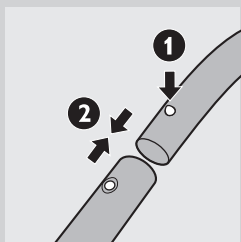

- 1** Para colocar o tubo na pega, insira a pega no tubo e encaixe o botão de mola no orifício do tubo (ouve-se um estalido).
- Para desencaixar o tubo do punho, prima o botão de mola e puxe o punho para fora do tubo.

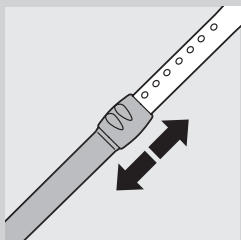

- 2** Ajuste o tubo para o comprimento que for mais confortável para si enquanto aspira. Pressione o anel para baixo e puxe o tubo para cima ou para baixo na área acima do anel.

Tubo telescópico com botão de libertação fácil (apenas em modelos específicos)

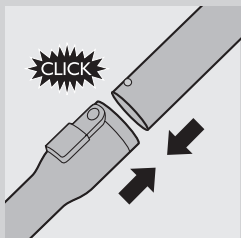

- 1** Para colocar o tubo na pega, insira a pega no tubo. Encaixe o botão de mola no orifício do tubo (ouve-se um estalido).

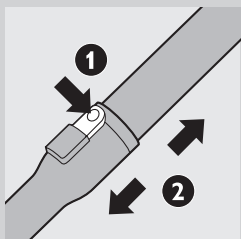

- Para desmontar o tubo da pega, prima o botão de libertação fácil e puxe a pega para fora do tubo.

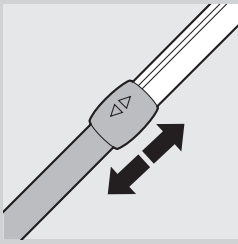

- 2** Ajuste o comprimento do tubo para o que for mais confortável para si enquanto aspira.

Escovas e acessórios



- 1** Para encaixar uma escova ou um acessório no tubo, insira o tubo na escova ou no acessório e encaixe o botão de mola no orifício no bocal ou no acessório (ouve-se um estalido).

Nota: Também pode colocar as escovas e os acessórios directamente na pega utilizando o mesmo procedimento.

- 2** Para desencaixar uma escova ou um acessório do tubo, prima o botão de libertação fácil ou o botão de mola (dependendo do tipo de escova ou acessório) e retire a escova ou acessório do tubo.

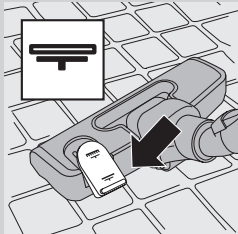

Escova SilentSeal

Nota: Para um trabalho de limpeza silencioso e potente, utilize sempre a escova SilentStar.

A escova SilentStar é uma escova silenciosa e multifunções para tapetes e soalhos.

- Utilize a regulação para soalhos para limpar soalhos (por exemplo pavimentos em tijoleira, parquet, laminado e linóleo): com o pé, prima o interruptor basculante na parte superior do acessório para a escova sair.
- Utilize a regulação de tapetes para limpar tapetes: pressione novamente o botão basculante para fazer com que a escova seja recolhida para o respectivo compartimento.

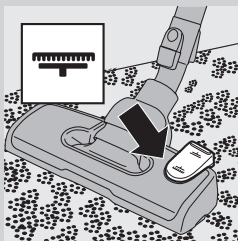

Escova para soalhos (apenas em modelos específicos)

- A escova para soalhos foi concebida para a limpeza cuidada de soalhos.

Acessórios

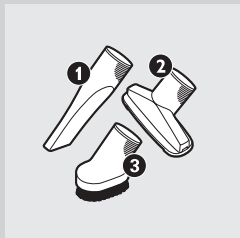

1 Pode montar o bico para fendas (1), o bocal para estofos (2) ou a escova pequena (3) directamente à pega ou ao tubo.

- Utilize o bico para fendas para limpar cantos estreitos ou locais de difícil acesso.
- Utilize o bocal pequeno para aspirar áreas pequenas, como os assentos das cadeiras ou sofás.
- Utilize a escova pequena para limpar computadores, estantes de livros, etc.

Suporte para acessórios

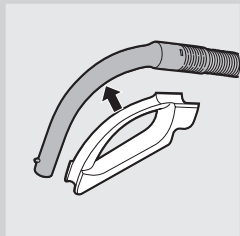

1 Encaixe o suporte dos acessórios na pega.

2 Pode guardar os acessórios no suporte de acessórios, fixando-os no suporte. Para soltar os acessórios, puxe-os para fora do suporte.

Pode guardar dois acessórios em simultâneo no respectivo suporte.

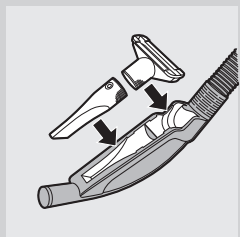

- Bico para fendas e bocal para estofos.

Nota: A escova pequena tem de ser colocada no suporte de acessórios, conforme ilustrado na imagem.

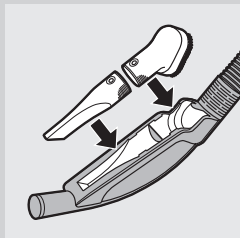

- Bico e escova pequena.

Utilizar o aparelho

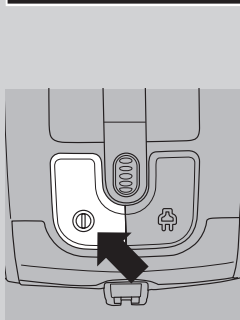

1 Puxe o fio para fora do aparelho e ligue a ficha de alimentação a uma tomada eléctrica.

2 Para ligar o aparelho, prima o botão de ligar/desligar no topo do aparelho.

Sugestão: Para evitar dobrar as costas, pressione o botão de ligar/desligar com o pé.

3 Para desligar o aparelho, prima o botão de ligar/desligar no topo do aparelho.

Ajustar a potência de sucção

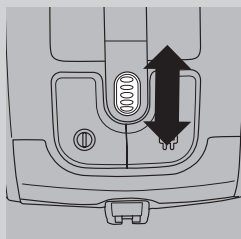

- 1** A potência de sucção pode ser ajustada enquanto estiver a aspirar, através do botão na parte superior do aparelho.
 - Utilize a potência de sucção máxima para aspirar tapetes e soalhos muito sujos.
 - Utilize uma potência de sucção moderada para aspirar tapetes.
 - Utilize a potência de sucção mínima para aspirar cortinas, toalhas, etc.

Nota: Ao reduzir a potência de sucção, pode mover a escova pelo chão mais facilmente.

Pausa durante a utilização

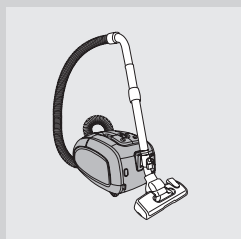

- 1** Se quiser parar de aspirar durante um momento, prima o botão ligar/desligar na parte superior do aparelho para o desligar.
- 2** Introduza a saliência no bico na ranhura de arrumação para arrumar o tubo numa posição conveniente.
- 3** Para garantir a arrumação estável do tubo telescópico, ajuste o tubo ao comprimento mínimo possível.
- 4** Para continuar a aspirar, prima simplesmente o botão de ligar/desligar no topo do aparelho para o ligar.

Arrumação

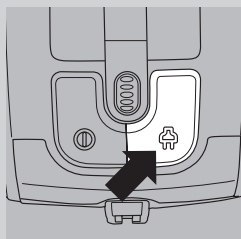

Este aspirador tem duas pegas de transporte. Quando se encontra sobre as rodas, pode utilizar a pega na parte superior para movimentar o aspirador facilmente quase sem dobrar as costas. A segunda pega, na parte frontal, permite o seu transporte confortável na posição vertical.

- 1** Desligue o aparelho e desligue a ficha de alimentação da tomada eléctrica.
- 2** Prima o botão de recolha do fio para recolher o fio de alimentação.

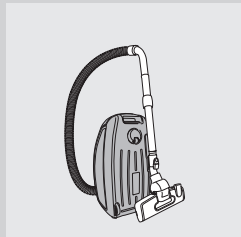

- 3** Coloque o aparelho na posição vertical. Para fixar o bico do aparelho, insira a saliência do bico na ranhura de arrumação.
 - Para garantir a arrumação estável do tubo telescópico, ajuste o tubo ao comprimento mínimo possível.

Sugestão: Aconselhamo-lo a enrolar a mangueira à volta do tubo para garantir uma arrumação estável e para poupar mais espaço quando guardar o aparelho.

Manutenção

Desligue sempre o aparelho antes de o limpar e antes de substituir o saco para o pó e os filtros.

Saco para o pó

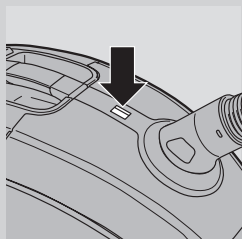

Nota: Em alguns casos, o indicador de saco cheio pode indicar que o saco está cheio, apesar de este não estar. Isto pode ocorrer se os poros do saco para o pó estiverem obstruídos (p. ex. se tiver aspirado cinzas, areia fina, cal, pó de cimento e substâncias semelhantes) ou se existir algo a bloquear o bico, tubo e/ou mangueira. Se os poros do saco para o pó estiverem obstruídos, tem de substituir o saco, mesmo que este ainda não esteja cheio. Se o saco para o pó não estiver obstruído, nem cheio, há algo a bloquear o bico, o tubo e/ou a mangueira. Neste caso, não substitua o saco para o pó, elimine a obstrução.

- Substitua o saco para o pó logo que o indicador de saco cheio mude permanentemente de cor; isto é, mesmo que a escova não esteja assente no chão.

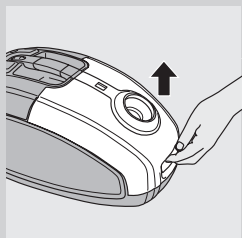

- 1** Puxe a tampa para cima para a abrir.

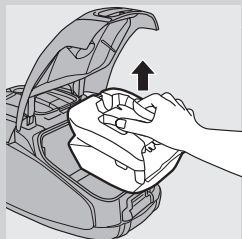

- 2** Retire o suporte do saco para o pó do aparelho.

Certifique-se de que segura o suporte com o saco para o pó na posição horizontal quando o levantar para fora do aparelho.

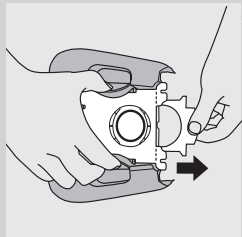

- 3** Puxe a patilha de cartão para remover do suporte o saco cheio.
 - ▶ Ao fazê-lo, o saco fecha-se automaticamente.
 - ▶ Pode eliminar o saco para o pó cheio juntamente com os resíduos domésticos comuns.

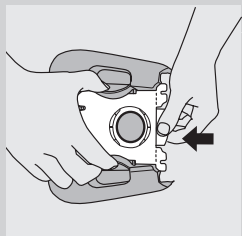

- 4** Encaixe a frente de cartão do saco novo nas duas ranhuras do suporte. Pressione para baixo o mais possível.

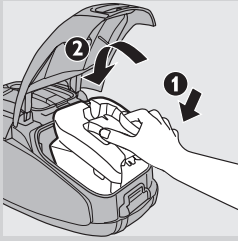

- 5** Insira primeiro a parte frontal do suporte do saco para o pó dentro do aspirador (1) e, em seguida, pressione a parte posterior para dentro do aspirador (2).

Nota: Se não tiver sido introduzido nenhum saco para o pó, não é possível fechar a tampa.

- 6** Empurre a tampa para baixo para a fechar.

Filtro de protecção do motor

Para garantir um desempenho perfeito, substitua o filtro de protecção do motor uma vez por ano. Pode eliminar o filtro usado juntamente com os resíduos domésticos comuns.

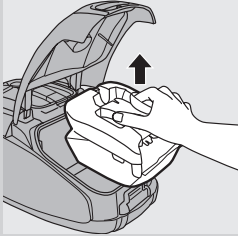

- 1** Retire o suporte com o saco para o pó.

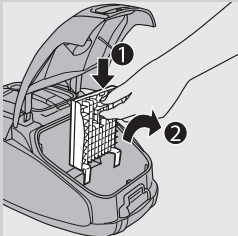

- 2** Pressione a patilha na parte superior do suporte do filtro de protecção do motor para o libertar (1). Eleve o suporte para fora do compartimento do saco para o pó (2).

- 3** Coloque o filtro novo no respectivo suporte.

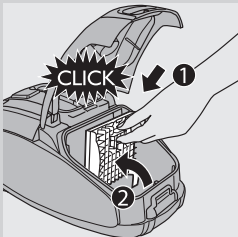

- 4** Encaixe as duas saliências do suporte do filtro atrás do encaixe na base, garantindo que encaixa perfeitamente na parte de cima (1). Prima o suporte do filtro até ficar totalmente colocado na posição adequada (até ouvir um estalido) (2).

- 5** Coloque o suporte para o saco (com o saco) no aparelho e feche a tampa.

Filtro HEPA 13

O filtro HEPA 13 remove do ar extraído 99,95% de todas as partículas com um tamanho até 0,0003 mm. Nelas incluem-se as poeiras domésticas normais, mas também os parasitas microscópicos prejudiciais à saúde, como os ácaros e os seus excrementos, responsáveis por alergias respiratórias.

Nota: Para garantir uma recolha do pó perfeita e um desempenho ideal do aspirador, substitua o filtro HEPA por um filtro Philips original do modelo correcto a cada 2 anos (consulte o capítulo “Encomendar acessórios”). Pode eliminar o filtro usado juntamente com os resíduos domésticos comuns.

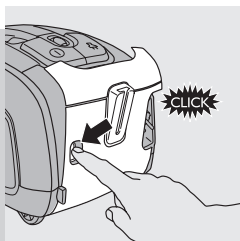

Substituir o filtro HEPA 13.

- 1 Prima o botão de libertação da tampa do filtro para abrir a tampa do filtro.
- 2 Retire a tampa do filtro.

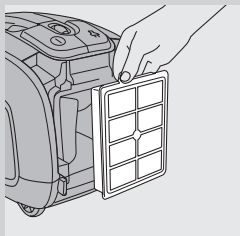

- 3 Retire o filtro e coloque um novo filtro HEPA 13 no aparelho.

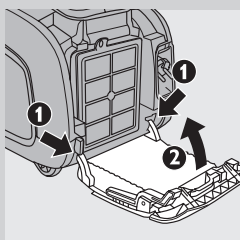

- 4 Encaixe as duas saliências da tampa do filtro através do rebordo no fundo do aspirador (1). Em seguida, empurre a tampa do filtro em direcção ao aparelho (2).

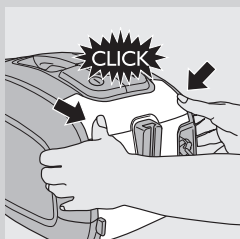

- 5 Prima a tampa do filtro para a encaixar na posição correcta (ouve-se um estalido).

Nota: Certifique-se de que o filtro está bem fechado.

Sugestão: Para resultados perfeitos, substitua o filtro HEPA 13 cada 2 anos. Se quiser reduzir o impacto ambiental, pode lavar o filtro HEPA 13.

Lavar o filtro HEPA 13

Para lavar o filtro HEPA 13, siga as instruções em baixo.

- 1 Enxágue o filtro HEPA 13 sob uma torneira com um pouco de água quente a correr.

Nunca limpe o filtro com uma escova.

- 2 Sacuda suavemente a água da superfície do filtro. Deixe o filtro secar totalmente durante 2 horas, no mínimo, antes de o colocar novamente no aspirador.

Nota: A lavagem não repõe a cor original do filtro, mas restaura o seu poder de filtragem.

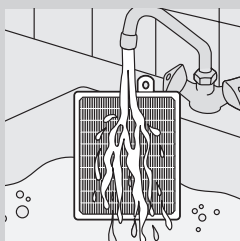

Encomendar acessórios

Para adquirir sacos para o pó, filtros ou outros acessórios para este aparelho, visite www.philips.pt, consulte o folheto da garantia mundial ou contacte o Centro de Apoio ao Cliente da Philips do seu país.

Encomendar sacos para o pó

- Sacos para o pó s-bag® **clássicos de desempenho prolongado** da Philips têm uma duração 50% maior do que os sacos para o pó normais, graças ao seu material anti-obstrução. Disponíveis com a referência FC8021.
- Sacos para o pó s-bag® **anti-alergias** da Philips reduzem a exposição a alergénios. O seu nível de filtragem HEPA 10 proporciona-lhe um ambiente doméstico limpo e saudável. Disponíveis com a referência FC8022.
- Sacos para o pó s-bag® **anti-odores** da Philips têm um revestimento que absorve os odores. Este revestimento absorve e neutraliza os aromas desagradáveis provocados pela decomposição do pêlo de animais ou resíduos de comida. Disponível com a referência FC8023.

Nota: Visite www.s-bag.com para obter mais informação acerca do s-bag.

Encomendar filtros

- Os filtros Ultra Clean Air HEPA 13 laváveis estão disponíveis com a referência FC8038.
- Os filtros de protecção do motor estão disponíveis com o número de referência 4822 480 10228.*

* Pode comprar filtros de protecção do motor na loja online da Philips, clicando em "acessórios e peças de substituição" ou pode contactar o Centro de Apoio ao Cliente da Philips no seu país.

Meio ambiente



- No final da vida útil do aparelho, não o elimine com os resíduos domésticos normais; entregue-o num ponto de recolha oficial para reciclagem. Ao fazê-lo ajuda a preservar o ambiente.

Garantia e assistência

Se necessitar de reparações, informações ou se tiver problemas, visite o Web site da Philips em www.philips.pt ou contacte o Centro de Assistência ao Consumidor local (pode encontrar o número de telefone no folheto de garantia mundial). Se não existir um Centro de Assistência no seu país, visite o seu representante Philips local.

Resolução de problemas

Este capítulo resume os problemas mais comuns que pode ter com o aparelho. Se não conseguir resolver o problema com as informações fornecidas a seguir, contacte o Centro de Apoio ao Cliente do seu país.

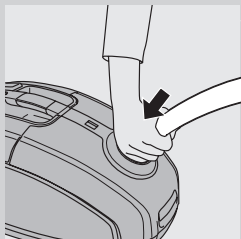
**1 A potência de sucção é insuficiente.**

- A A potência de sucção pode estar regulada para uma definição baixa.
- Regule a potência de sucção para uma definição mais elevada.
- B O bico, o tubo ou a mangueira podem estar bloqueados.
- Para os desobstruir, retire a peça que estiver tapada e ligue-a (o mais possível) na posição contrária. Ligue o aspirador de modo a que o fluxo de ar percorra a peça obstruída na direcção oposta.
- C O saco para o pó pode estar cheio.
- Substitua o saco para o pó.
- D Os filtros podem estar sujos.
- Substitua os filtros.

2 Quando utilizo o meu aspirador, por vezes, sinto choques eléctricos.

- A O aspirador cria electricidade estática. Quanto mais baixa for a humidade do ar nas divisões, mais electricidade estática é criada pelo aparelho.
- Para reduzir esta inconveniência, recomendamos que descarregue o aparelho encostando o tubo frequentemente a outros objectos de metal na divisão (por exemplo as pernas de uma mesa ou cadeira, um radiador, etc.).
- Para reduzir este incómodo, aconselhamo-lo a aumentar o nível de humidade do ar na divisão, colocando água na mesma. Por exemplo, pode pendurar recipientes com água nos radiadores ou colocar taças com água em cima ou perto dos mesmos.

Innehållsförteckning

Introduktion	141
Allmän beskrivning	141
Viktigt	142
Före första användningen	143
Förberedelser inför användning	143
Använda apparaten	146
Förvaring	147
Underhåll	147
Beställa tillbehör	151
Miljön	151
Garanti och service	151
Felsökning	151

Introduktion

Grattis till inköpet och välkommen till Philips! För att dra maximal nytta av den support som Philips erbjuder kan du registrera din produkt på www.philips.com/welcome.

Den här dammsugarens extremt effektiva motor ger mindre ljud ifrån sig än andra typer och har stor kraft trots att den drar lite ström.

Allmän beskrivning (Bild 1)

- 1 På/av-knapp
- 2 Valratt för sugeffekt
- 3 Knapp för sladdupprullning
- 4 Indikator för full dammsugarpåse
- 5 Frigöringsknappar för slang
- 6 Slanganslutning
- 7 Frigöringsknapp för lock
- 8 Hållare för motorskyddsfilter
- 9 Hållare för dammsugarpåse
- 10 Dammsugarpåse
- 11 Handtag
- 12 Tillbehörshållare
- 13 Munstycke för hårda golv (endast vissa modeller)
- 14 SilentSeal-munstycke
- 15 Växlingsreglage för matta/hårt golv
- 16 Fogmunstycke
- 17 Liten borste
- 18 Litet munstycke
- 19 Teleskoprör i 2 delar (endast vissa modeller)
- 20 Teleskoprör i 2 delar med knapp för enkel frigöring (endast vissa modeller)
- 21 HEPA 13-filter
- 22 Filterhölje
- 23 Stickkontakt
- 24 Parkeringsspår
- 25 Frigöringsknapp för filterhölje
- 26 Förvaringshandtag
- 27 Svängbart hjul
- 28 Parkerings-/förvaringsfäste

29 Märklåt

30 Bakhjul

Viktigt

Läs användarhandboken noggrant innan du använder apparaten och spara den för framtida bruk.

Fara

- Sug aldrig upp vatten eller någon annan vätska. Sug aldrig upp lättantändliga ämnen, och sug inte upp aska förrän den är sval.

Varning

- Kontrollera att den spänning som anges på apparaten överensstämmer med den lokala nätspänningen innan du ansluter apparaten.
- Använd inte apparaten om stickkontakten, nätsladden eller själva apparaten är skadad.
- Om nätsladden är skadad måste den alltid bytas ut av Philips, något av Philips auktoriserade serviceombud eller liknande behöriga personer för att undvika olyckor.
- Apparaten är inte avsedd för användning av personer (inklusive barn) med olika funktionshinder, eller av personer som inte har kunskap om hur apparaten används, om de inte övervakas eller får instruktioner angående användning av apparaten av en person som är ansvarig för deras säkerhet.
- Små barn ska övervakas så att de inte kan leka med apparaten.
- Rikta inte slangen, röret eller annat tillbehör mot ögon eller öron och stoppa dem inte i munnen när de är anslutna till dammsugaren och den är påslagen.

Varning!

- När du använder dammsugaren till att suga upp aska, fin sand, kalk, cementdamm och liknande ämnen täpps dammsugarpåsens porer igen. Indikatorn för full dammsugarpåse kommer då att ange att dammsugarpåsen är full. Byt ut dammsugarpåsen, även om den inte är full ännu (se kapitlet Underhåll).
- Använd aldrig apparaten utan motorskyddsfiltret. Det kan skada motorn och förkorta apparatens livslängd.
- Använd bara Philips syntetiska s-bag-dammsugarpåsar TM.
- Under dammsugningen, särskilt i rum med låg luftfuktighet, byggs det upp statisk elektricitet i dammsugaren. Därför kan du få stötår när du rör vid röret eller någon annan av dammsugarens metalldelar. Stötarna är inte skadliga för dig och skadar heller inte apparaten. Men för att undvika problemet kan du göra följande:
 - 1 ladda ur apparaten från statisk elektricitet genom att regelbundet hålla röret mot andra metallföremål i rummet (till exempel bords- eller stolsben, element osv.)



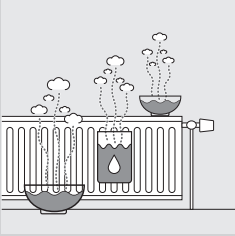

- 2 höja luftfuktigheten i rummet genom att placera vatten i rummet. Du kan t.ex. hänga behållare med vatten på elementen eller ställa skålar med vatten på eller nära elementen.

Elektromagnetiska fält (EMF)

Den här apparaten från Philips uppfyller alla standarder för elektromagnetiska fält (EMF). Om apparaten hanteras på rätt sätt och enligt instruktionerna i den här användarhandboken är den säker att använda enligt de vetenskapliga belägg som finns i dagsläget.

Före första användningen

- 1 Ta ut apparaten och tillbehören ur förpackningen.
- 2 Ta bort etiketter, skyddsfilm och plast från apparaten.

Förberedelser inför användning

Slang

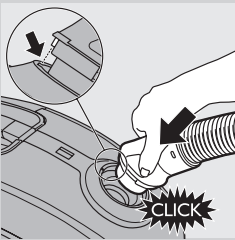

- 1 Anslut slangen genom att trycka in den ordentligt i apparaten (ett klickljud hörs).

Obs! Se till att mönstren på slangen passar i nedsänkningarna.

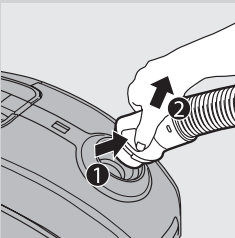

- 2 Lösgör slangen genom att trycka på knapparna (1) och dra ut slangen ur apparaten (2).

Teleskoprör (endast vissa modeller)

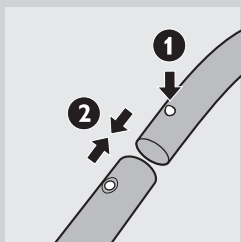

1 Anslut röret till handtaget genom att sätta in handtaget i röret och passa in den fjäderbelastade låsknappen i rörets öppning (ett klickljud hörs).

- Tryck på den fjäderbelastade låsknappen och dra ut handtaget ur röret för att koppla bort röret från handtaget.

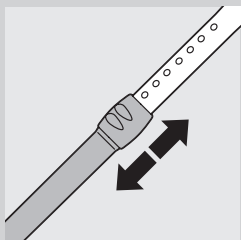

2 Justera röret till den längd du tycker är bekväm för dammsugning. Tryck ned en av de två ringarna och dra den del av röret som är ovanför ringen uppåt eller skjut den nedåt.

Teleskoprör med knapp för enkel frigöring (endast vissa modeller)

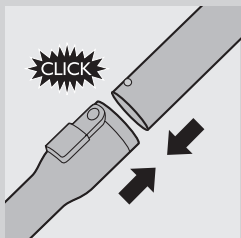

1 Anslut röret till handtaget genom att sätta in handtaget i röret. Passa in den fjäderbelastade låsknappen i rörets öppning (ett klickljud hörs).

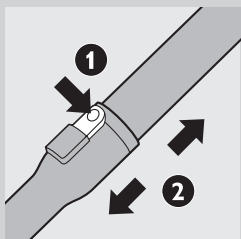

- Koppla bort röret från handtaget genom att trycka på frigöringsknappen och dra ut handtaget ur röret.

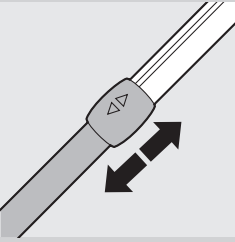

- 2** Justera röret till den längd du tycker är bekväm för dammsugning.

Munstycken och tillbehör



- 1** Anslut ett munstycke eller ett tillbehör till röret genom att sätta in röret i munstycket eller tillbehören och passa in den fjäderbelastade låsknappen i öppningen på munstycket eller tillbehöret (ett klickljud hörs).

Obs! Du kan även koppla munstycket eller tillbehören direkt till handtaget på samma sätt.

- 2** Koppla bort ett munstycke eller tillbehör från röret genom att trycka på frigöringsknappen eller den fjäderbelastade låsknappen (beroende på typen av munstycke eller tillbehör) och dra munstycket eller tillbehöret ur röret.

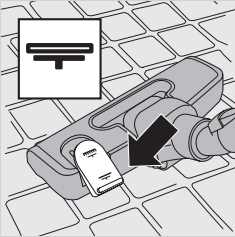

SilentSeal-munstycke

Obs! Använd alltid SilentSeal-munstycket för tyst och kraftfull rengöring. SilentSeal-munstycket är tyst och har flera användningsmöjligheter för mattor och hårda golv.

- Använd inställningen för hårda golv till att rengöra hårda golv (till exempel kakel-, parkett-, laminat- och linoleumgolv): tryck med foten på lägesomkopplaren på munstyckets ovansida så att borsten kommer fram.
- Använd inställningen för mattor för rengöring av mattor: tryck på lägesomkopplaren igen så att borsten dras in i munstycket.

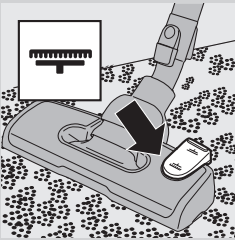

Munstycke för hårda golv (endast vissa modeller)

- Munstycket för hårda golv är utformat för skonsam rengöring av hårda golv.

Tillbehör

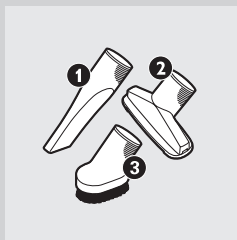

1 Du kan ansluta fogmunstycket (1), det lilla munstycket (2) eller den lilla borsten (3) direkt till handtaget eller röret.

- Använd fogmunstycket för att rengöra trånga hörn eller svåråtkomliga ställen.
- Använd det lilla munstycket när du ska rengöra små ytor, t.ex. dynorna på fåtöljer och soffor.
- Använd det lilla borstmunstycket när du ska rengöra datorer, bokhyllor osv.

Tillbehörshållare

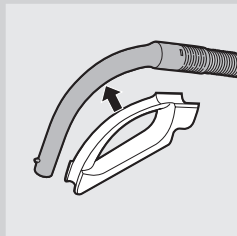

1 Fäst tillbehörshållaren på handtaget.

2 Förvara tillbehören genom att trycka in dem i hållaren. De kan sedan dras ut ur hållaren igen.

Du kan förvara två tillbehör samtidigt i hållaren.

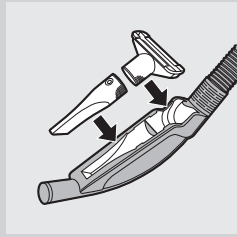

- Fogmunstycke och litet munstycke.

Obs! Det lilla munstycket måste placeras i hållaren som bilden visar.

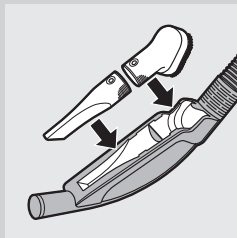

- Fogmunstycke och liten borste.

Använda apparaten

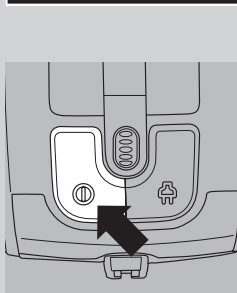

1 Dra sladden ut ur apparaten och anslut den till vägguttaget.

2 Slå på apparaten genom att trycka på på/av-knappen längst upp på apparaten.

Tips: Undvik att böja på ryggen genom att trycka på på/av-knappen med foten.

3 Stäng av apparaten genom att trycka på på/av-knappen längst upp på apparaten.

Justera sugeffekten

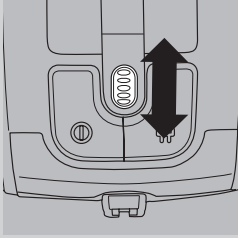

- 1** Du kan justera sugeffekten med valratten ovanpå apparaten medan du dammsuger.
 - Använd högsta sugeffekt när du dammsuger mycket smutsiga mattor och hårda golv.
 - Använd måttlig sugkraft när du dammsuger mattor.
 - Använd lägsta sugeffekt för att dammsuga gardiner, dukar osv.

Obs! Genom att minska sugeffekten kan du flytta munstycket över golvet lättare.

Pausa under användning

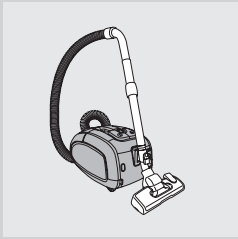

- 1** Om du vill avbryta dammsugningen ett ögonblick trycker du på på/av-knappen på apparatens ovansida för att stänga av den.
- 2** För in munstyckets baksida i parkeringsspåret för att parkera röret i ett lämpligt läge.
- 3** Se till att teleskopröret parkeras stabilt genom att justera röret så att det blir så kort som möjligt.
- 4** När du vill fortsätta dammsuga trycker du bara på på/av-knappen ovanpå apparaten för att slå på den.

Förvaring

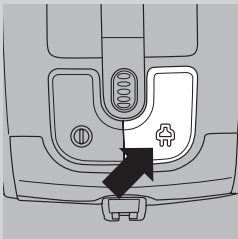

Den här dammsugaren har inte bara ett utan två bärhandtag. När dammsugaren står på hjul kan du lyfta den i handtaget på ovansidan. Det innebär att du enkelt kan flytta runt dammsugaren utan att behöva böja dig ned. Med handtaget på apparatens framsida kan du enkelt bära runt dammsugaren i upprätt läge.

- 1** Stäng av apparaten och dra ut nätsladden ur vägguttaget.
- 2** Rulla in nätsladden genom att trycka på knappen för sladdupprullning.

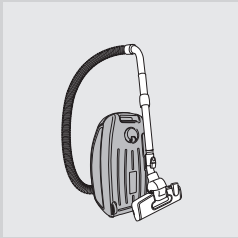

- 3** Ställ dammsugaren upprätt. Fäst munstycket vid apparaten genom att föra in munstyckets baksida i förvaringsspåret.
 - Se till att teleskopröret parkeras stabilt genom att justera röret så att det blir så kort som möjligt.

Tips: Se till att du parkerar apparaten stabilt genom att linda slangen runt röret. På så sätt sparar du även mer utrymme vid förvaring.

Underhåll

Dra alltid ur kontakten till apparaten innan du rengör den, byter dammsugarpåse eller byter filter.

Dammsugarpåse

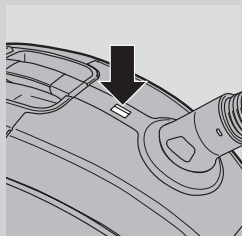

Obs! I vissa fall kan indikatorn för full dammsugarpåse ange att påsen är full trots att den inte är det. Det kan hända om dammsugarpåsens porer är igentäppta (t.ex. när du dammsuger upp aska, fin sand, kalk, cementdamm och liknande ämnen) eller om något har fastnat i munstycket, röret och/eller slangen. Om dammsugarpåsens porer är igentäppta måste du byta ut dammsugarpåsen, även om den inte är full än. Om dammsugarpåsen inte är igentäppt men inte heller full har något fastnat i munstycket, röret och/eller slangen. I så fall behöver du inte byta ut dammsugarpåsen utan bara ta bort det som har fastnat.

- Byt ut dammsugarpåsen så snart som indikatorn för full dammsugarpåse har ändrat färg permanent, d.v.s. även när munstycket inte är placerat på golvet.

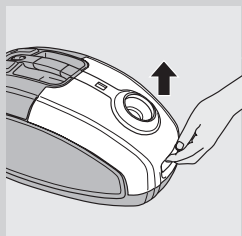

1 Dra locket uppåt för att öppna det.

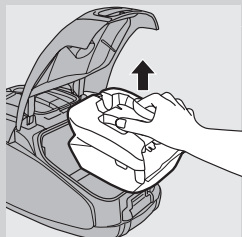

2 Lyft ut dammsugarpåsens hållare ur apparaten.

Se till att du håller hållaren med dammsugarpåsen horisontellt när du lyfter ut den ur apparaten.

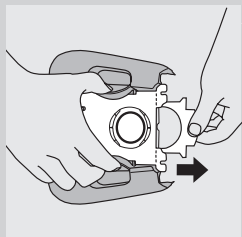

3 Dra i kartongfliken för att lossa dammpåsen från hållaren.

- ▶ Dammsugarpåsen försluts automatiskt när du drar ut den.
- ▶ Den fulla dammsugarpåsen kan slängas bland hushållsoporna.

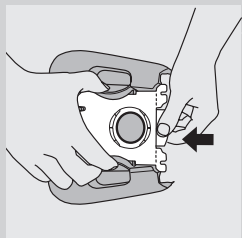

4 För in den nya dammsugarpåsens framsida av kartong så långt som möjligt i de två spåren i hållaren.

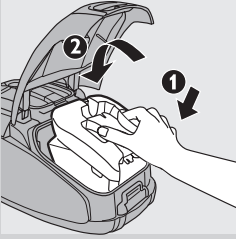

- 5** Först för du in framsidan av dammsugarpåsen i dammsugaren (1) och trycker sedan in baksidan i dammsugaren (2).

Obs! Om du inte har satt i någon dammsugarpåse kan du inte stänga locket.

- 6** Stäng locket genom att trycka det nedåt.

Motorskyddsfilter

För att garantera bästa resultat bör du byta ut motorskyddsfiltret en gång om året. Du kan slänga det gamla filtret bland hushållssoporna.

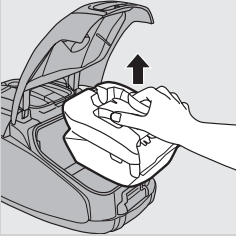

- 1** Ta ut hållaren med dammsugarpåsen.

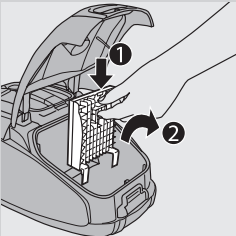

- 2** Frigör motorskyddsfiltrets hållare genom att trycka på knappen längst upp (1). Lyft ut filterhållaren ur dammsugarpåsfacket (2).

- 3** Sätt i det nya filtret i filterhållaren.

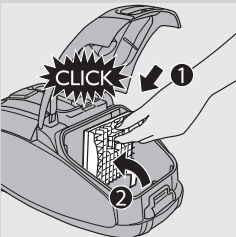

- 4** Passa in de två kanterna på filterhållaren på baksidan längst ned, försäkra dig om att den sitter fast ordentligt längst upp (1). Tryck sedan fast filterhållaren (ett klickljud hörs) (2).

- 5** Placera hållaren med dammsugarpåsen i apparaten och stäng locket.

HEPA 13-filtrer

Det tvättbara HEPA 13-filtret kan avlägsna 99,95 % av alla partiklar ned till 0,0003 mm från dammsugarens utblåsluft. Det innefattar både vanligt damm och farliga mikroskopiska skadedjur som dammkvalster och deras ekskrementer, som är vanliga orsaker till luftvägsallergier.

Obs! För att garantera optimal kvarhållning av damm och dammsugarens prestanda ska du byta ut HEPA-filtret vartannat år mot ett originalfilter från Philips av rätt typ (se kapitlet "Beställa tillbehör"). Du kan slänga ditt gamla filter bland hushållsavfallet.

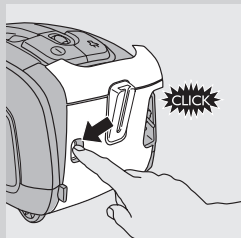

Byta HEPA 13-filter

1 Tryck på frigöringsknappen för filterhölje om du vill öppna filterhöljet.

2 Ta bort filterhöljet.

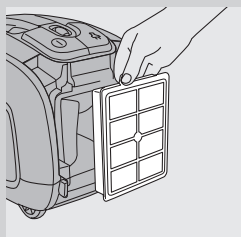

3 Ta ut filtret och sätt i ett nytt HEPA 13-filter i apparaten.

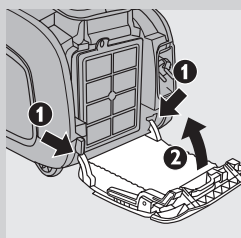

4 Passa in filterhöljets två kanter bakom räfflan på dammsugarens undersida (1). Tryck sedan filterhöljet mot apparaten (2).

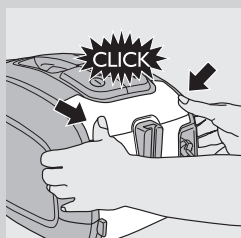

5 Tryck på filterhöljet så att det låses på plats (ett klickljud hörs).

Obs! Se till att filtret är ordentligt stängt.

Tips: För optimalt resultat bör du byta HEPA 13-filtret vartannat år. Om du vill minimera påverkan på miljön kan du tvätta HEPA 13-filtret.

Tvätta HEPA 13-filtret

Följ nedanstående instruktioner för att tvätta HEPA 13-filtret.

1 Skölj HEPA 13-filtret under hett, långsamt rinnande vatten.

Rengör aldrig filtret med en borste.

2 Skaka försiktigt bort vattnet från filtrets yta. Låt filtret torka helt i minst två timmar innan du sätter tillbaka det i dammsugaren.

Obs! Filtrets ursprungliga färg återställs inte när du rengör det, men filtreringseffekten återställs.

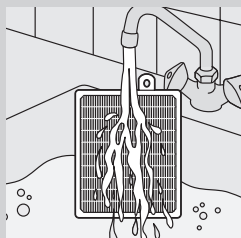

Beställa tillbehör

Om du vill köpa dammsugarpåsar, filter eller andra tillbehör till apparaten kan du besöka www.philips.com, läsa i garantibroschyren eller kontakta Philips kundtjänst i ditt land.

Beställning av dammsugarpåsar

- Philips s-bag® **klassiska dammsugarpåsar med lång hållbarhet** räcker 50 % längre än standarddammsugarpåsar tack vare att de inte täpps igen. Modellnummer FC8021.
- Philips s-bag® **antiallergi**-dammsugarpåsar minskar exponering för allergener. Deras HEPA 10-filtreringsnivå ger dig en ren och hälsosam hemmiljö. Modellnummer FC8022.
- Philips s-bag® **anti-lukt**-dammsugarpåsar har en beläggning som absorberar lukt. Beläggningen absorberar och neutraliserar oönskade lukter som orsakas av ruttnande hår från husdjur eller matrester. Modellnummer FC8023.

Obs! Mer information om s-bag finns på www.s-bag.com.

Beställa filter

- Tvättbara Ultra Clean Air HEPA 13-filter har modellnummer FC8038.
 - Motorskyddsfilter har servicenummer 4822 480 10228.*
- * Du kan köpa motorskyddsfilter i Philips onlinebutik genom att klicka på "Tillbehör och reservdelar" eller kontakta Philips kundtjänst i ditt land.

Miljön



- Kasta inte apparaten i hushållssoporna när den är förbrukad. Lämna in den för återvinning vid en officiell återvinningsstation, så hjälper du till att skydda miljön.

Garanti och service

Om du behöver service eller information eller har problem med apparaten kan du besöka Philips webbplats på www.philips.com eller kontakta Philips kundtjänst i ditt land (du hittar telefonnumret i garantibroschyren). Om det inte finns någon kundtjänst i ditt land vänder du dig till din lokala Philips-återförsäljare.

Felsökning

I det här kapitlet finns en översikt över de vanligaste problemen som kan uppstå med apparaten. Om du inte kan lösa problemet med hjälp av nedanstående information kan du kontakta kundtjänst i ditt land.

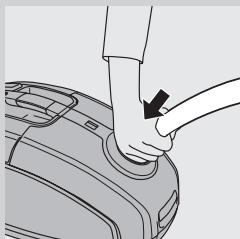

1 Sugeffekten är för svag.

- A Sugeffekten kan vara inställd på ett lågt läge.
- Ställ in sugeffekten på ett högre läge.
- B Munstycket, röret eller slangen kan vara tilltäppt.
- För att ta bort det som orsakar tilltäppningen tar du loss den tilltäppta delen och ansluter den sedan åt andra hållet (om det går). Slå på dammsugaren så att luften tvingas i motsatt riktning genom den del som är tilltäppt.
- C Damppåsen kan vara full.
- Byt damppåse.
- D Filtren kan vara smutsiga.
- Byt ut filtren.

2 När jag använder dammsugaren får jag ibland stötar.

- A Dammsugaren genererar statisk elektricitet. Ju lägre luftfuktigheten är i rummen, desto mer statisk elektricitet genereras.
- Problemet kan undvikas om du laddar ur den statiska elektriciteten genom att regelbundet hålla röret mot andra metallföremål i rummet (till exempel bords- eller stolsben, element osv.).
 - Om du vill undvika problemet höjer du luftfuktigheten i rummet genom att placera vatten i rummet. Du kan t.ex. hänga behållare med vatten på elementen eller sätta skålar med vatten på eller nära elementen.

İçindekiler

Giriş	153
Genel açıklamalar	153
Önemli	154
İlk kullanımdan önce	155
Cihazın kullanıma hazırlanması	155
Cihazın kullanımı	158
Saklama	159
Bakım	159
Aksesuarların sipariş edilmesi	163
Çevre	163
Garanti ve servis	163
Sorun giderme	163

Giriş

Ürünü müzü satın aldığınız için teşekkür ederiz; Philips'e hoş geldiniz! Philips'in sunduğu destekten faydalanabilmek için lütfen ürünü müzü şu adresten kaydedin: www.philips.com/welcome.

Bu elektrikli süpürge nin son derece verimli olan motoru diğer modellerden daha az ses çıkarır ve düşük elektrik tüketimiyle daha yüksek performans sağlar.

Genel açıklamalar (Şek. 1)

- 1 Açma/kapama düğmesi
- 2 Emiş gücü seçme düğmesi
- 3 Kordon sarma düğmesi
- 4 Torba dolu göstergesi
- 5 Hortum çıkarma düğmeleri
- 6 Hortum bağlantı deliği
- 7 Kapak açma tırnağı
- 8 Motor koruma filtresi tutucusu
- 9 Torba tutucu
- 10 Torba
- 11 Sap
- 12 Aksesuar tutucu
- 13 Sert zemin başlığı (sadece belirli modellerde)
- 14 SilentSeal başlık
- 15 Halı/sert zemin ayarları için değiştirme pedali
- 16 Aralık temizleme başlığı
- 17 Küçük fırça
- 18 Küçük başlık
- 19 2 parçalı teleskopik boru (sadece belirli modellerde)
- 20 Kolay ayırma düğmesiyle 2 parçalı teleskopik boru (sadece belirli modellerde)
- 21 HEPA 13 filtresi
- 22 Filtre kapağı
- 23 Elektrik fişi
- 24 Durdurma yuvası
- 25 Filtre kapağını açma düğmesi
- 26 Saklama sapı
- 27 Döner tekerlek
- 28 Durdurma/saklama kirişi

- 29 Tıp plakası
30 Arka tekerlekler

Önemli

Cihazı kullanmadan önce bu kullanım kılavuzunu okuyun ve gelecekte de başvurmak üzere saklayın.

Tehlike

- Kesinlikle su veya diğer sıvı maddeleri süpürmeyin. Yanıcı maddeleri asla süpürmeyin ve sigara külü süpürürken mutlaka soğumasını bekleyin.

Uyarı

- Cihazı prize takmadan önce, üstünde yazılı olan gerilimin, evinizdeki şebeke gerilimiyle aynı olup olmadığını kontrol edin.
- Cihazın fişi, kordonu veya kendisi hasarlıysa kesinlikle kullanmayın.
- Cihazın elektrik kablosu hasarlıysa, bir tehlike oluşturmasını önlemek için mutlaka Philips'in yetki verdiği bir servis merkezi veya benzer şekilde yetkilendirilmiş kişiler tarafından değiştirilmesini sağlayın.
- Bu cihaz, güvenliklerinden sorumlu kişilerin nezareti veya talimatı olmadan, fiziksel, sinirsel ya da zihinsel becerileri gelişmemiş veya bilgi ve tecrübe açısından yetersiz kişiler tarafından (çocuklar da dahil) kullanılmamalıdır.
- Küçük çocukların cihazla oynamaları engellenmelidir.
- Hortumu, boruyu ya da diğer aksesuarları, elektrikli süpürgeye bağlı ve elektrikli süpürge açık iken gözlerinize ya da kulaklarınıza doğrultmayın ve ağzınıza almayın.

Dikkat

- Elektrikli süpürgeyi kül, ince kum, kireç, çimento tozu ve benzer maddeleri süpürmek için kullandığınızda, torba üzerindeki gözenekler tıkanır. Bunun sonucu olarak torba dolu göstergesi torbanın dolu olduğunu gösterecektir. Henüz dolmamış olsa dahi torbayı değiştirin (bkz. 'Bakım' bölümü).
- Motor koruma filtresi olmadan cihazı kesinlikle kullanmayın. Bu, motorun zarar görmesine ve cihazın kullanım ömrünün azalmasına neden olabilir.
- Sadece orijinal Philips s-bag™ sentetik toz torbaları kullanın.
- Özellikle az nemli odalarda elektrikli süpürgeyle temizlik sırasında, elektrikli süpürgenizde statik elektrik birikir. Bunun sonucunda, boruya veya elektrikli süpürgenizin diğer çelik parçalarına dokunduğunuzda elektrik çarpması yaşayabilirsiniz. Bu çarpmalar size ve cihaza zarar vermez. Bu rahatsızlığı azaltmak için aşağıdakileri yapmanızı öneririz: 1 Boruyu sık sık odadaki diğer metal nesnelere değdirerek cihaz yükünü boşaltmak (örneğin, masanın veya sandalyenin ayakları, radyatör vb.);



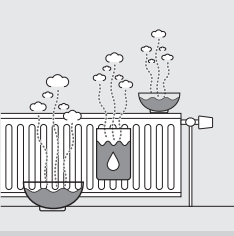

- 2 Odaya su koyarak odanın nem düzeyini artırmak. Örneğin, radyatörlere su dolu kaplar asabilir veya radyatörlerin yanına veya üstüne su dolu kaplar yerleştirebilirsiniz.

Elektromanyetik alanlar (EMF)

Bu Philips cihazı elektromanyetik alanlarla (EMF) ilgili tüm standartlara uygundur. Bu cihaz, gereği gibi ve bu kılavuzdaki talimatlara uygun şekilde kullanıldığında, bugünün bilimsel verilerine göre kullanımı güvenlidir.

İlk kullanımdan önce

- 1 Cihazı ve aksesuarları kutusundan çıkarın.
- 2 Cihazda bulunan etiket, koruyucu folyo veya plastiği çıkartın.

Cihazın kullanıma hazırlanması

Hortum

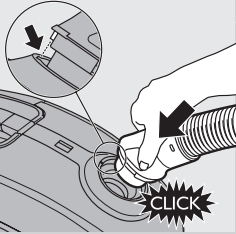

- 1 Hortumu bağlamak için hafifçe cihaza doğru itirin ('klik' sesi duyulur).

Not: Hortumdaki çıkıntıların yuvalara yerleştiğinden emin olun.

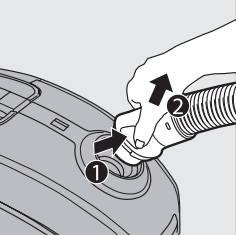

- 2 Hortumu çıkarmak için, düğmelere basarak (1) hortumu cihazdan dışarıya doğru çekin (2).

Teleskopik boru (belirli modellerde bulunmaktadır)

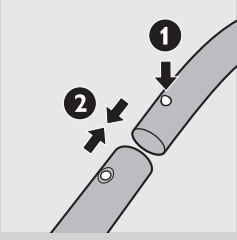

- 1** Boruyu tutma yerine takmak için, tutma yerini boruya geçirin ve yaylı kilitleme düğmesini borudaki deliğe oturtun ('klik' sesi duyulur).
- Boruyu el tutamağından çıkarmak için, yaylı kilitleme düğmesine bastırın ve el tutamağını borudan dışarıya doğru çekin.

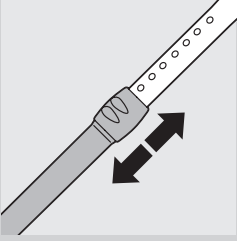

- 2** Süpürme sırasında boru uzunluğunu en uygun şekilde ayarlayın. Halkayı aşağı doğru bastırın ve halkanın üstündeki boru parçasını yukarı çekin ya da aşağı itin.

Kolay ayırma düğmeli teleskopik boru (sadece belirli modellerde)

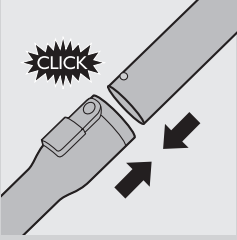

- 1** Boruyu tutma yerine takmak için, tutma yerini boruya geçirin. Yaylı kilitleme düğmesini borudaki deliğe oturtun ('klik' sesi duyulur).

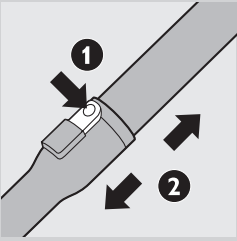

- Boruyu tutma yerinden çıkarmak için, kolay ayırma düğmesine bastırın ve tutma yerini borudan dışarıya doğru çekin.

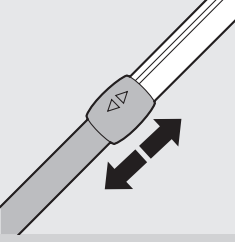

- 2** Temizlik sırasında, teleskopik borunun uzunluğunu rahat edeceğiniz uzunlukta ayarlayın.

Başlıklar ve aksesuarlar



- 1** Boruya başlık veya aksesuar takmak için, boruyu başlığa veya aksesuara geçirin ve yaylı kilit düğmesini başlık veya aksesuardaki deliğe oturtun ('klik' sesi duyulur).

Not: Başlık ve aksesuarları aynı şekilde doğrudan da tutma koluna takabilirsiniz.

- 2** Başlık veya aksesuarı borudan ayırmak için, kolay ayırma düğmesine veya yaylı kilit düğmesine basın (başlık veya aksesuar türüne göre) ve başlık veya aksesuarı borudan çekip çıkarın.

SilentSeal başlık

Not: Sessiz ve güçlü temizlik için her zaman SilentSeal başlığı kullanın.

Az ses çıkaran SilentSeal başlık, halılar ve sert zeminler için çok amaçlı bir başlıktır:

- Sert zeminleri (örneğin fayans, parke, lamine ve muşamba zeminleri) silmek için sert zemin ayarını kullanın: fırça şeridinin muhafazadan çıkması için başlığın üstündeki pedala ayağınızla basın.
- Halıların temizlemek için halı ayarını kullanın: pedala tekrar basarak fırça şeridini başlık muhafazasının içine alın.

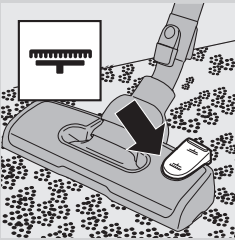
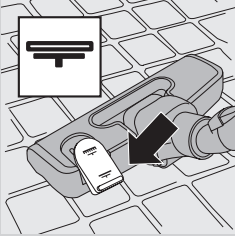

Sert zemin başlığı (sadece belirli modellerde)

- Sert zemin başlığı, sert zeminlerin nazıkçe temizlenmesi için tasarlanmıştır.



Aksesuarlar



- 1** Aralık temizleme başlığını (1), küçük fırçayı (2) ya da küçük başlığı (3) (sadece belirli modellerde) doğrudan el tutamağına ya da boruya takabilirsiniz.
- Ulaşılması zor yerleri ve dar köşeleri temizlerken aralık temizleme başlığını kullanın.
- Küçük başlığı sandalyeler ve koltuklar gibi küçük alanları temizlemek için kullanabilirsiniz.
- Bilgisayarlar; kitap rafları gibi yerleri temizlerken küçük fırça başlığını kullanın.

Aksesuar tutucu

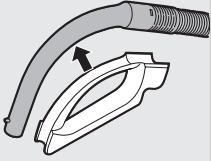

- 1** Aksesuar yuvasını, tutma yerine takın.
- 2** Aksesuarları, aksesuar yuvasına doğru iterek yuvada saklayabilirsiniz. Aksesuarı çıkarmak için, yuvadan dışarıya doğru çekin. Aksesuar yuvasında aynı anda iki aksesuar saklayabilirsiniz.

- Aralık temizleme başlığı ve küçük başlık

Not: Küçük başlık, şekilde gösterildiği gibi aksesuar yuvasına yerleştirilmelidir.

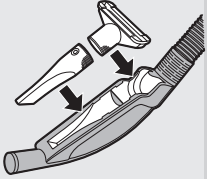

- Aralık temizleme başlığı ve küçük fırça.

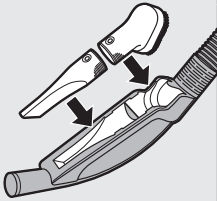

Cihazın kullanımı

- 1** Elektrik kordonunu cihazdan çıkarın ve fişi elektrik prizine takın.
- 2** Cihazın üst kısmındaki açma/kapama düğmesine basarak cihazı açın.
İpucu: Belinizi bükmekten kaçınmak için açma/kapama düğmesine ayağınızla basın.
- 3** Cihazın üst kısmındaki açma/kapama düğmesine basarak cihazı kapatın.

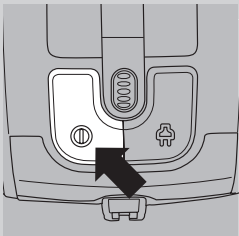

Emiş gücünün ayarlanması

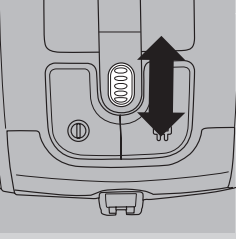

1 Süpürme işlemi sırasında cihazın üzerinde bulunan seçme düğmesiyle emiş gücünü ayarlayabilirsiniz.

- Çok kirli halıları ve sert zeminleri süpürmek için maksimum emiş gücünü kullanın.
- Halıları temizlemek için orta dereceli emiş gücünü kullanın.
- Perdeleri, masa örtülerini vs. temizlemek için minimum emiş gücünü kullanın.

Not: Emiş gücünü azalttığınızda başlığı zeminde daha kolay hareket ettirebilirsiniz.

Kullanım sırasında duraklatma

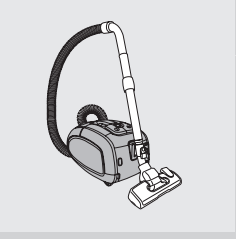

1 Elektrikli süpürgeyle temizliğe bir süreliğine ara vermek isterseniz, cihazı kapatmak için cihazın üstündeki açma/kapama düğmesine basın.

2 Boruyu rahat bir konumda durdurmak için başlıktaki çıkıntıyı durdurma yuvasına takın.

3 Teleskopik borunun kararlı biçimde durdurulmasını sağlamak için boruyu en kısa uzunluğa ayarlayın.

4 Temizliğe devam etmek için cihazın üst kısmındaki açma/kapama düğmesine basarak cihazı açın.

Saklama

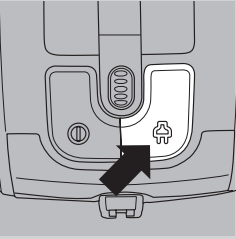

Bu elektrikli süpürgeye bir değil iki taşıma kolu bulunmaktadır. Süpürge tekerlekleri üzerindeyken, üstteki taşıma kolunu kullanabilir ve süpürgeyi çok az eğilerek kolayca hareket ettirebilirsiniz. Ön taraftaki ikinci kol, cihazı dik konumda rahatça taşıyabilmeyi sağlar.

1 Cihazı kapatın ve elektrik fişini prizden çekin.

2 Elektrik kordonunu sarmak için kordon sarma düğmesine basın.

3 Cihazı dik bir konumda bırakın. Başlığı cihaza takmak için başlık üzerindeki çıkıntıyı saklama yuvasına takın.

- Teleskopik borunun kararlı biçimde durdurulmasını sağlamak için boruyu en kısa uzunluğa ayarlayın.

İpucu: Cihazın sağlam bir şekilde durması ve hatta saklarken de az yer kaplaması için hortumu borunun etrafına sarmanızı tavsiye ederiz.

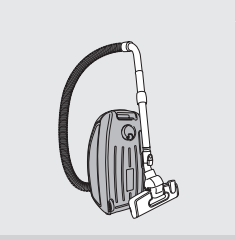

Bakım

Cihazı temizlemeden, torbayı değiştirmeden veya filtreleri değiştirmeden önce mutlaka cihazın fişini prizden çekin

Torba

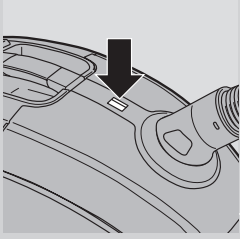

Not: Bazı durumlarda torba dolmasa bile torba dolu göstergesi torbanın dolu olduğunu gösterebilir. Bu durum, torba gözenekleri tıkanıldığında (örneğin kül, ince kum, çimento tozu, kireç ve benzeri maddeleri süpürmüşseniz) veya başlık, boru ve/veya hortum bir nesneyle engellendiğinde meydana gelebilir. Torbanın gözenekleri tıkanmışsa, torba dolu olmasa bile torbayı değiştirmeniz gerekir. Torba tıkanmamış ama dolu da değilse, başlık, boru ve/veya hortum bir nesneyle engellenmiş olabilir. Bu durumda torbayı değiştirmeyin; ancak engelleyen nesneyi çıkarın.

- Torba dolu gösterge ışığı renk değiştirir değiştirmez torbayı yenisiyle değiştirin. Göstergenin ışığı tamamen renk değiştirdiğinde, başlık zemine yerleştirilmemiş olsa bile torba dolmuş demektir.

1 Kapağı yukarıya doğru çekerek açın.

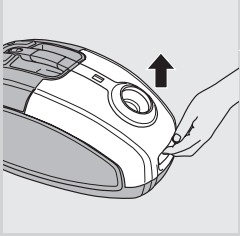

2 Torba yuvasını cihazdan çıkarın.

Cihazdan çıkarırken, torbanın bulunduğu yuvayı mutlaka yatay konumda tutun.

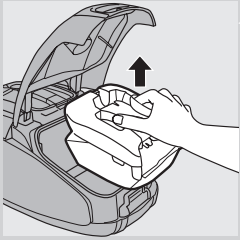

3 Torbanın tamamını yuvadan çıkarmak için karbon etiketten tutarak çekin.

- ▶ Bunu yaptığınızda, toz torbası otomatik olarak kapanır.
- ▶ Dolu toz torbasını normal ev atıklarıyla birlikte atabilirsiniz.

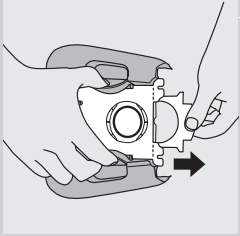

4 Yeni torbanın karton ön levhasını torba yuvasının her iki oluğuna mümkün olduğunca uzak bir biçimde kaydırarak geçirin.

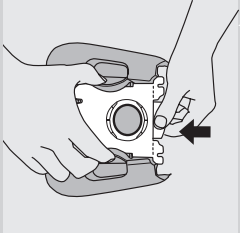

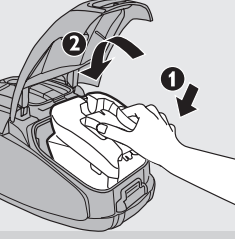

- 5** Öncelikle toz torbası tutucusunun ön kısmını elektrikli süpürgeye takın (1) ve ardından da arka kısmını elektrikli süpürgeye doğru bastırın (2).

Not: Torba takılmamışsa kapak kapanmayacaktır.

- 6** Kapağı aşağı bastırarak kapatın.

Motor koruma filtresi

En iyi performansı garanti etmek için motor koruma filtresini yılda bir kez değiştirin. Eski filtreyi normal ev çöpleriyle birlikte atabilirsiniz.

- 1** Torba yuvasını torba ile beraber yerinden çıkartın.

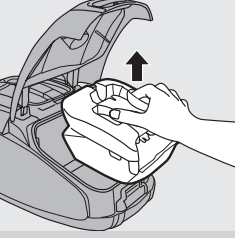

- 2** Motor koruma filtresinin yuvasını ayırmak için yuva üzerindeki tırnağı aşağı bastırın (1). Filtre yuvasını torba bölmesinden dışarı doğru kaldırın (2).

- 3** Yeni filtreyi filtre yuvasına yerleştirin.

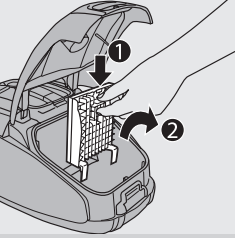

- 4** Filtre yuvasının iki kanadını alttaki sırtta geçirin ve üste iyice yerleştiğinden emin olun (1). Daha sonra filtre yuvasını yerine bastırıp ('klik' sesi duyulur) takın (2).

- 5** Torba yuvasını torba ile beraber cihaza yerleştirin ve kapağı kapatın.

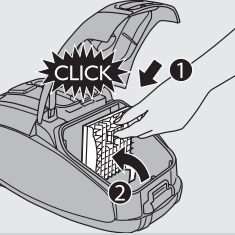

HEPA 13 filtresi

HEPA 13 filtresi, boyut olarak 0,0003 mm'ye kadar olan parçacıkları boşaltılan havadan %99,95 oranında alır. Bu parçacıklar arasında sadece evde bulunan normal toz değil, solunum yollarına bağlı alerjilerin bilinen başlıca sebebi olan keneler gibi mikroskobik zararlılar ve bunların dışkıları da bulunmaktadır.

Not: Elektrikli süpürge optimum toz tutma ve performansı garanti etmek için, HEPA filtresini 2 yılda bir doğru tipteki orijinal Philips filtre ile değiştirin (bkz. 'Aksesuar siparişi' bölümü). Eski filtreyi normal ev çöpleriyle birlikte atabilirsiniz.

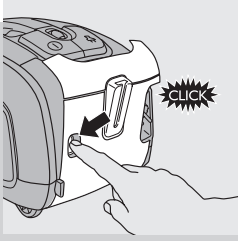

HEPA 13 filtresinin değiştirilmesi

- 1 Filtre kapağı açma düğmesine basarak filtre kapağını açın.
- 2 Filtre kapağını çıkarın.

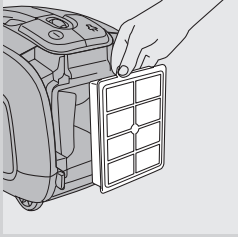

- 3 Filtreyi çıkarın ve cihaza yeni bir HEPA 13 filtresi takın.

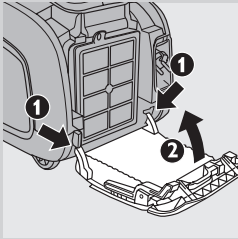

- 4 Filtre yuvasının iki kanadını elektrikli süpürgeğin alttaki sırtına geçirin (1). Ardından filtre kapağını cihaza doğru itin (2).

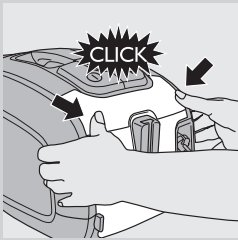

- 5 Filtre kapağını kilitlemek için yerine bastırın ('klik' sesi duyulur).

Not: Filtrenin iyice kapatıldığından emin olun.

İpucu: En iyi sonuçlar için HEPA 13 filtresini 2 yılda bir değiştirin. Çevre üzerindeki etkiyi azaltmak için HEPA 13 filtreyi yıkayabilirsiniz.

HEPA 13 filtresinin yıkanması

HEPA 13 filtreyi yıkama talimatları aşağıda verilmiştir:

- 1 HEPA 13 filtresini yavaşça akan sıcak suyun altında yıkayın.

Filtreyi asla bir fırça ile temizlemeyin.

- 2 Filtre yüzeyindeki suyu dikkatle silkeleyin. Elektrikli süpürgeye tekrar yerleştirmeden önce filtreyi en az 2 saat tamamen kurumaya bırakın.

Not: Temizlemek filtrenin orijinal rengini eski haline getirmez ancak filtreleme gücünü eski haline getirir.

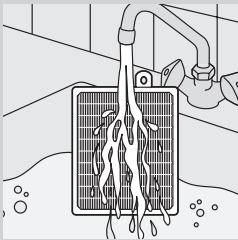

Aksesuarların sipariş edilmesi

Bu cihaz için torba, filtre veya diğer aksesuarları satın almak için lütfen www.philips.com adresini ziyaret edin, dünya çapında garanti broşürüne başvurun veya ülkenizdeki Philips Müşteri Destek Merkeziyle iletişim kurun.

Torba siparişi

- Philips s-bag® **klasik uzun ömürlü** toz torbaları, tıkanma yapmayan malzemeleri sayesinde standart torbalardan %50 daha uzun ömürlüdür: FC8021 tip numarası ile temin edilebilir.
- Philips s-bag® **anti alerjik** toz torbaları alerjik maddelere maruziyeti azaltır. HEPA 10 filtrasyon seviyesi ile temiz ve sağlıklı bir ev ortamı sağlar. FC8022 tip numarası ile temin edilebilir.
- Philips s-bag® **koku önleyici** toz torbalarında kötü kokuları emen bir kaplama bulunur. Bu kaplama, çürüyen evcil hayvan tüylerinin veya yemek kırıntılarının neden olduğu kötü kokuları emerek hapseder. FC8023 tip numarası ile temin edilebilir.

Not: S torbası hakkında daha fazla bilgi için lütfen www.s-bag.com adresini ziyaret edin.

Filtre siparişi

- Yıkanebilir Süper Temiz Hava HEPA 13 filtreleri, FC8038 tip numarası ile temin edilebilir.
- Motor koruma filtreleri 4822 480 10228 servis numarası ile bulunmaktadır.*

* Motor koruma filtrelerini Philips çevrimiçi mağazasında 'aksesuarlar ve yedek parçalar' bağlantısını tıklayarak veya ülkenizdeki Philips Müşteri Hizmetleri Merkezine başvurarak satın alabilirsiniz.

Çevre



- Kullanım ömrü sonunda, cihazı normal ev atıklarınızla birlikte atmayın; bunun yerine, geri dönüşüm için resmi toplama noktalara teslim edin. Böylece, çevrenin korunmasına yardımcı olursunuz.

Garanti ve servis

Servise ya da daha fazla bilgiye ihtiyaç duyar veya bir sorunla karşılaşırsanız, www.philips.com.tr adresindeki Philips İnternet sitesini ziyaret edin veya ülkenizde bulunan Philips Müşteri Merkeziyle iletişim kurun (telefon numarasını dünya çapında geçerli garanti belgesinde bulabilirsiniz). Ülkenizde bir Müşteri Merkezi yoksa, yerel Philips bayisine başvurun.

Sorun giderme

Bu bölümde, cihazda en sık karşılaşılabileceğiniz sorunlar özetlenmektedir. Sorunu aşağıdaki bilgilerle çözemiyorsanız, bulunduğunuz ülkedeki Müşteri Hizmetleri Merkezi ile iletişim kurun.

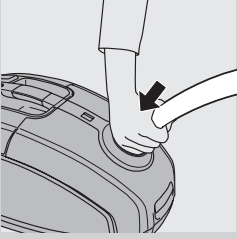

1 Emiř gücü yetersiz.

- A Emiř gücü çok düşük ayarlanmış olabilir:
- Emiř gücü ayarını yükseltin.
- B Bařlık, boru ya da hortum tıkanmış olabilir:
- Herhangi bir tıkanma söz konusu olduğunda, tıkanan aparatı çıkartarak ters taraftan (mümkün olduğunca uzak) bađlayın. Elektrikli süpürgeyi açarak tıkanmış parçaya ters yönden hava gönderin
- C Torba dolu olabilir:
- Torbayı deđiřtirin.
- D Filtreler kirli olabilir:
- Filtreleri deđiřtirin.

2 Elektrikli süpürgeyi kullanırken bazen elektrik çarpmış gibi hissediyorum.

- A Elektrikli süpürgeinizde statik elektrik birikmiştir. Odalardaki nem ne kadar düşük olursa, cihazlarda biriken statik elektrik o kadar yüksek olur:
- Bu rahatsızlığın önüne geçmek için boruyu sık sık odadaki diđer metal nesnelere deđdirerek cihaz yükünü boşaltın (örneğin, masanın veya sandalyenin ayakları, radyatör vb.).
- Bu rahatsızlığın önüne geçmek için odaya su koyarak odanın nem düzeyini artırın. Örneđin, radyatörlere su dolu kaplar asabilir veya radyatörlerin yanına veya üstüne su dolu kaplar yerleřtirebilirsiniz.



www.philips.com



100% recycled paper
100% papier recyclé

4222.003.3566.2