

Register your product and get support at
www.philips.com/welcome

PowerPro

FC8769-FC8760



ENGLISH 6
DANSK 20
DEUTSCH 34
ΕΛΛΗΝΙΚΑ 48
ESPAÑOL 62
SUOMI 76
FRANÇAIS 89

ITALIANO 103
NEDERLANDS 117
NORSK 131
PORTUGUÊS 145
SVENSKA 159
TÜRKÇE 173

PHILIPS



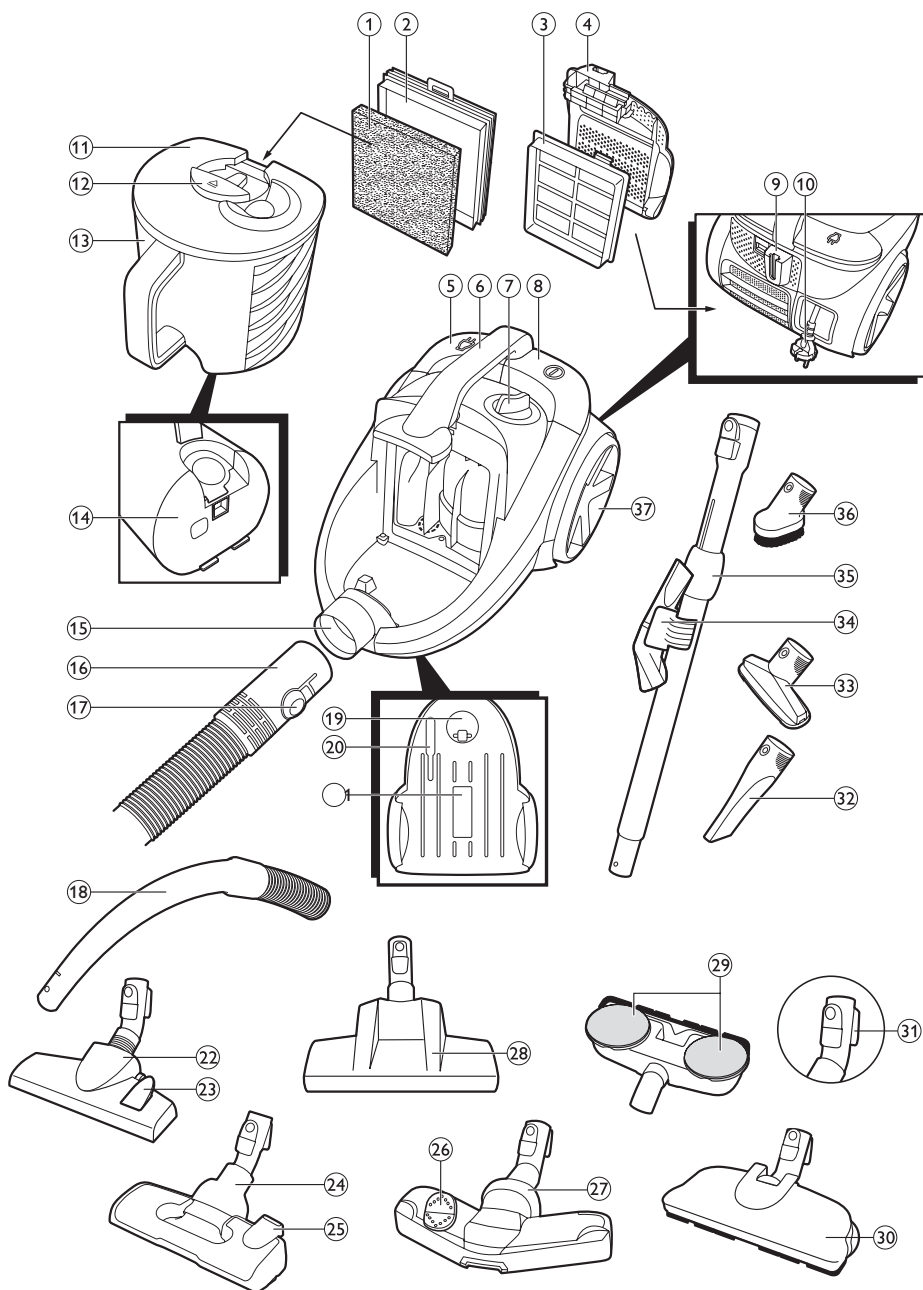

Table of contents

| | |
|--------------------------|----|
| Introduction | 6 |
| General description | 6 |
| Important | 7 |
| Preparing for use | 8 |
| Using the appliance | 12 |
| Cleaning and maintenance | 12 |
| Storage | 17 |
| Ordering accessories | 18 |
| Environment | 18 |
| Guarantee and service | 18 |
| Troubleshooting | 18 |

Introduction

Congratulations on your purchase and welcome to Philips! To fully benefit from the support that Philips offers, register your product at www.philips.com/welcome.

General description (Fig. 1)

- 1 Foam filter (blue)
- 2 Main filter
- 3 Super Clean Air HEPA filter
- 4 Filter grille
- 5 Cord rewind button
- 6 Top handle
- 7 Suction power knob
- 8 On/off button
- 9 Parking slot
- 10 Mains plug
- 11 Dust bucket lid
- 12 Dust bucket release button
- 13 Dust bucket with handle
- 14 Detachable cover
- 15 Hose connection opening
- 16 Hose connection
- 17 Hose connection release buttons
- 18 Handgrip
- 19 Swivel wheel
- 20 Storage slot
- 21 Type plate
- 22 Combination nozzle (specific types only)
- 23 Rocker switch
- 24 AeroSeal nozzle (specific types only)
- 25 Rocker switch
- 26 Rocker switch
- 27 TriActive nozzle (specific types only)
- 28 Turbo nozzle (specific types only)
- 29 Polishing pads
- 30 Super Parquet nozzle (specific types only)
- 31 Parking ridge
- 32 Crevice nozzle (specific types only)

- 33 Small nozzle (specific types only)
- 34 Accessory clip
- 35 Telescopic tube with easy-release button
- 36 Brush nozzle (specific types only)
- 37 Rear wheel

Important

Read this user manual carefully before you use the appliance and save it for future reference.

Danger

- Never suck up water or any other liquid. Never suck up flammable substances and do not suck up ashes until they are cold.

Warning

- Check if the voltage indicated on the appliance corresponds to the local mains voltage before you connect the appliance.
- Do not use the appliance if the plug, the mains cord or the appliance itself is damaged.
- If the mains cord is damaged, you must have it replaced by Philips, a service centre authorised by Philips or similarly qualified persons in order to avoid a hazard.
- This appliance can be used by children aged 8 or above and by persons with reduced physical, sensory or mental capabilities, or lack of experience and knowledge, if they have been given instructions in safe use of the appliance and supervision to establish safe use and if they have been made aware of the hazards involved.
- Do not allow children to play with the appliance.
- Children are only allowed to empty and clean the dust bucket and clean or replace the filters under supervision.
- Do not point the hose, the tube or any other accessory at the eyes or ears nor put it in your mouth when it is connected to the vacuum cleaner and the vacuum cleaner is switched on.
- The plug must be removed from the socket-outlet before cleaning or maintaining the appliance.
- Do not clean any parts of the appliance in the dishwasher.
- Make sure the main filter and the foam filter are completely dry before you place them back into the appliance after cleaning.

Caution

- When you use the appliance to vacuum ashes, fine sand, lime, cement dust and similar substances, the pores of the foam filter become clogged. If you notice a strong decrease in suction power, clean the foam filter.
- Only use the original Philips filters, do not attempt to make any of the filters yourself.
- Never use the appliance without any of the filters. This damages the motor and shortens the life of the appliance.
- Do not suck up large objects as this may cause the air passage in the tube or hose to become obstructed.
- The appliance does not work if the dust bucket or the dust bucket lid is not properly placed.
- For the best performance, clean both the main filter and foam filter at least 4 times per year.

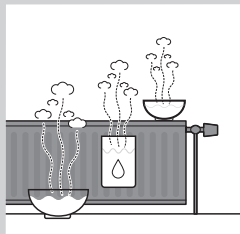

- Do not remove any of the rubber sealings.
- Do not clean any of the rubber sealings with cleaning detergent.
- You should not rinse the dust bucket under the tap. If you accidentally did this anyway, make sure that you remove and dry the detachable cover before you put the dust bucket back into the appliance.
- During vacuum cleaning, especially in rooms with low air humidity, your vacuum cleaner builds up static electricity. As a result you can experience electric shocks when you touch the tube or other steel parts of your vacuum cleaner. These shocks are not harmful to you and do not damage the appliance. To reduce this inconvenience we advise you:
 - 1 to discharge the appliance by frequently holding the tube against other metal objects in the room (for example legs of a table or chair; radiator etc.);
 - 2 to raise the air humidity level in the room by placing water in the room. For example, you can hang containers filled with water from your radiators or place bowls filled with water on or near your radiators.

Electromagnetic fields (EMF)

This Philips appliance complies with all standards regarding electromagnetic fields (EMF). If handled properly and according to the instructions in this user manual, the appliance is safe to use based on scientific evidence available today.

Preparing for use

Hose

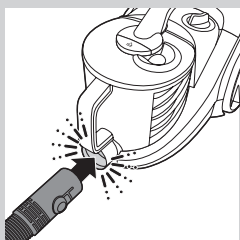

- 1** To connect the hose, insert it into the hose connection opening until it snaps into place ('click').

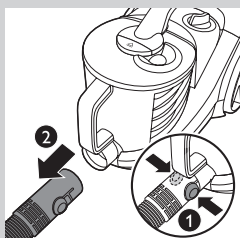

- 2** To disconnect the hose, press the release buttons (1) and pull the hose out of the hose connection opening (2).

Handgrip

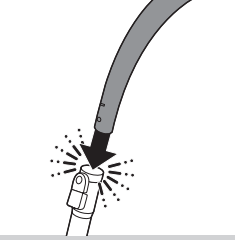

- 1 To connect the tube to the handgrip of the hose, insert the handgrip into the tube. Fit the spring-loaded lock button into the opening in the tube until it snaps into place ('click').
 - To disconnect the tube, push the easy-release button and pull the handgrip out of the tube.

Telescopic tube

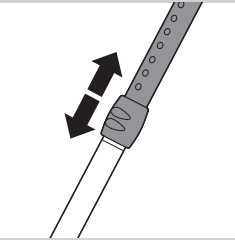

- 1 Move the tube lock up or down to adjust the tube length so that the handgrip is at hip level.

Connecting the nozzles

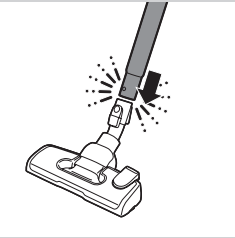

- To connect the nozzle or an accessory to the tube, insert the tube into the nozzle or accessory. Fit the spring-loaded lock button into the opening in the nozzle or accessory until it snaps into place ('click').

Note: You can also connect the nozzle or accessories directly to the handgrip.

AeroSeal nozzle (specific types only)

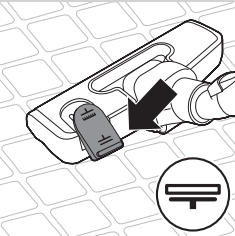

The AeroSeal nozzle is specially designed to reach deeper into floor crevices and carpets to capture more dust and fluff at each stroke.

- Use the hard floor setting to clean hard floors (for instance tiled, parqueted, laminated and linoleumed flooring): push the rocker switch on top of the nozzle with your foot to make the brush strip come out of the housing.

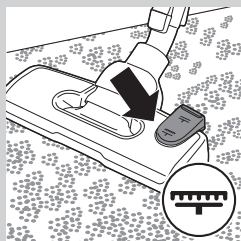

- Use the carpet setting to clean carpets: push the rocker switch again to make the brush strip disappear into the nozzle housing.

TriActive nozzle (specific types only)

The TriActive nozzle is a multi-purpose nozzle for carpets and hard floors.

- The side brushes catch more dust and dirt at the sides of the nozzle and allow you to clean better along furniture and other obstacles.

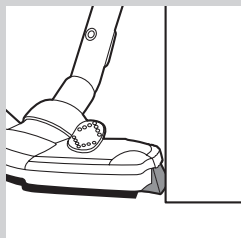

- The opening at the front of the nozzle allows you to vacuum larger particles.

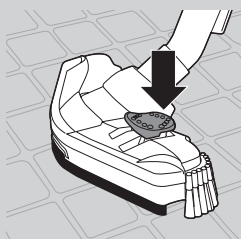
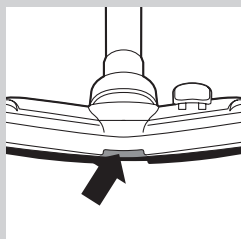

- 1** To clean hard floors, push the rocker switch on top of the nozzle with your foot.
 - ▮ The brush strip for cleaning hard floors comes out of the housing. At the same time, the wheel is lifted to prevent scratching and to increase manoeuvrability.

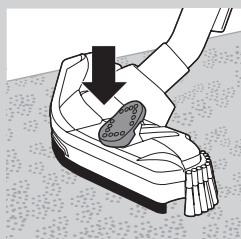

- 2** To clean carpets, push the rocker switch again.
 - ▮ The brush strip disappears into the nozzle housing and the wheel is lowered automatically.

Combination nozzle (specific types only)

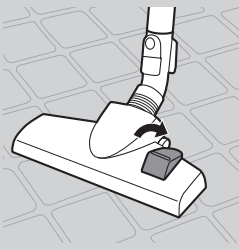

The combination nozzle can be used on either carpets or hard floors.

- 1** To clean hard floors, push the rocker switch on top of the nozzle with your foot.
 - ▶ The brush strip for cleaning hard floors comes out of the nozzle housing.

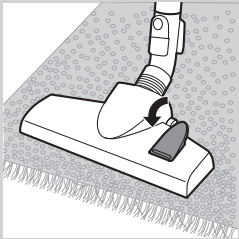

- 2** To clean carpets, push the rocker switch again.
 - ▶ The brush strip disappears into the nozzle housing.

Crevice nozzle, small nozzle and brush nozzle (specific types only)

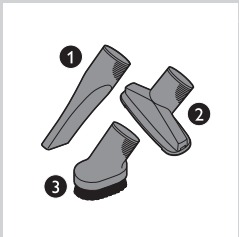

- 1** Connect the small nozzle, crevice nozzle or brush nozzle directly to the handgrip or to the tube.
 - 1 Use the crevice nozzle to clean narrow corners or hard-to-reach places.
 - 2 Use the small nozzle to clean small areas, e.g. the seats of chairs and sofas.
 - 3 Use the brush nozzle to clean computers, bookshelves etc.

Accessory clip

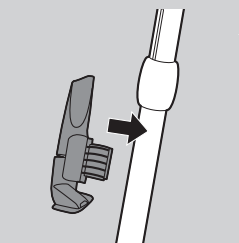

- 1** Snap the accessory clip onto the tube.
- 2** Snap the crevice tool, the small nozzle and the brush nozzle onto the clip.

Using the appliance

Vacuum cleaning

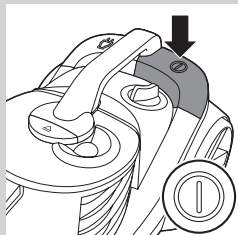

1 Pull the cord out of the appliance completely and insert the mains plug into the wall socket.

2 Press the on/off button on top of the appliance with your foot to switch on the appliance.

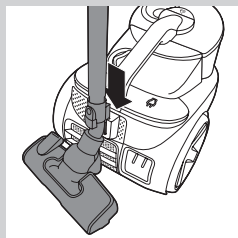

3 If you want to pause for a moment, insert the parking ridge on the nozzle into the parking slot to park the tube in a convenient position.

Adjusting suction power

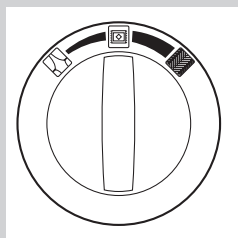

- **During vacuuming, you can adjust the suction power with the suction power knob on top of the appliance.**
- Use maximum suction power to vacuum very dirty carpets and hard floors.
- Use moderate suction power to vacuum carpets.
- Use minimum suction power to vacuum curtains, table carpets, etc.

Tip: By reducing suction power, you can move the nozzle across the floor more easily.

Cleaning and maintenance

The plug must be removed from the socket-outlet before cleaning or maintaining the appliance.

Do not clean any part of the appliance in the dishwasher.

Emptying the dust bucket



Note: For optimal performance, empty the dust bucket after use. Always empty the dust bucket when the dust reaches the maximum indication.

Caution: Children are only allowed to empty and clean the dust bucket and clean or replace the filters under supervision.

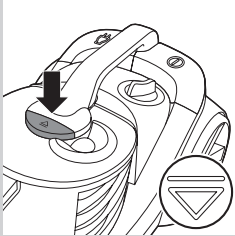

- 1** Press the dust bucket release button, grab the dust bucket handle and lift the dust bucket out of the appliance.



- 2** Remove the lid of the dust bucket.

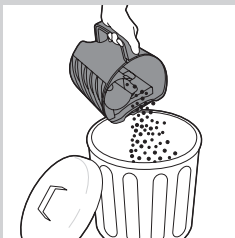

- 3** Empty the dust bucket into a dustbin.

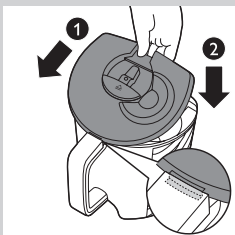

- 4** Reattach the dust bucket lid (1) and close it (2).

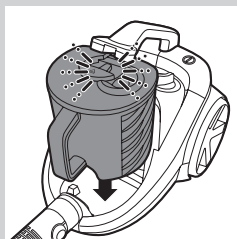

- 5** Put the dust bucket back into the appliance and push down the top handle ('click').

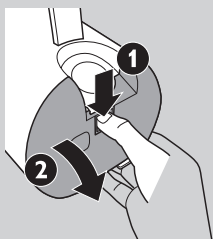

Caution: You should not rinse the dust bucket under the tap. If you accidentally did this anyway, make sure that you remove and dry the detachable cover before you put the dust bucket back into the appliance.

Cleaning and replacing the filters

Caution: Do not use any other filters. Use only original Philips HEPA filters. For more information on ordering HEPA filters, see chapter 'Ordering accessories'.

Note: In case of normal use you do not have to replace the main filter.

Note: Only replace the foam filter when it is very dirty and cannot be cleaned properly or when it is damaged.

Cleaning the foam filter and the main filter

Caution: For the best performance, clean both the main filter and the foam filter at least 4 times a year.

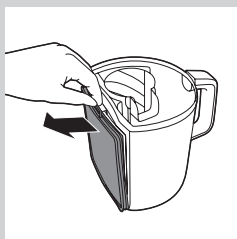

Caution: Do not attempt to make the filter yourself, but only use an original Philips filter.

- 1** Remove the dust bucket and pull the main filter towards you.

- 2** Take the blue foam filter out of the main filter.

Tip: To prevent dirty hands, you can use the tag to remove the filter.

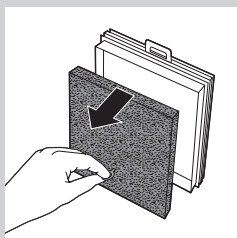



3 Clean the foam filter and the main filter under the tap.

Never use a brush or cleaning agent to clean the foam filter and the main filter. Do not clean them in the washing machine or dishwasher either.

Note: Cleaning does not restore the original colour of the filter, but it does restore its filtration power.

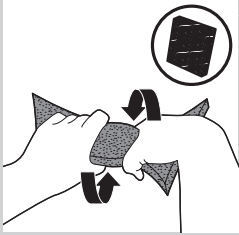

4 Wring out the blue foam filter.

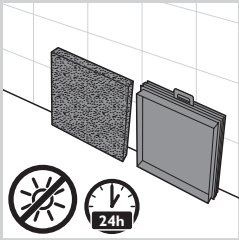

5 Let the foam filter and the main filter dry for at least 24 hours, out of direct sunlight.

Make sure that the foam filter and the main filter are completely dry.

Do not dry the foam filter and the main filter on the radiator or in the tumble dryer.

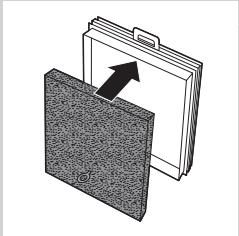

6 Press the foam filter back into the main filter.

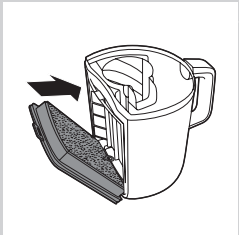

7 Reattach the main filter to the dust bucket.

Cleaning the Super Clean Air HEPA filter

Clean the Super Clean Air HEPA filter every 6 months. You can clean the Super Clean Air Hepa filter max. 4 times. Replace the filter after it has been cleaned 4 times.

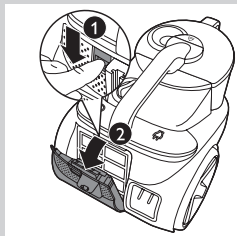

- 1** To detach the filter grille, push the tab downwards (1) and pull the grille towards you (2).

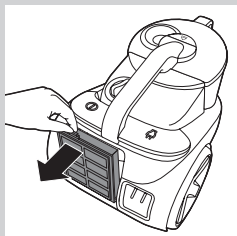

- 2** Pull out the Super Clean Air HEPA filter by pulling the tab towards you.



- 3** Rinse the filter under a warm slow-running tap.

Never clean the filter with a brush.

- 4** Carefully shake the water from the surface of the filter. Let the filter dry completely (at least 2 hours) before you put it back into the vacuum cleaner.

Note: Cleaning does not restore the original colour of the filter, but does restore its filtration power.

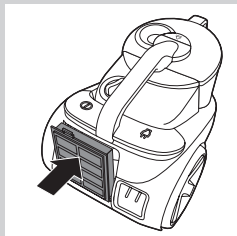

- 5** Click the filter back into place.

Note: Make sure the tab of the filter is located at the top.

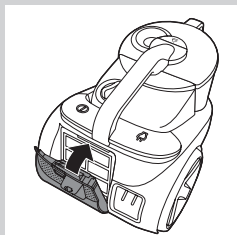

- 6** Reattach the filter grille to the vacuum cleaner.

Replacing the Super Clean Air HEPA Filter

Caution: Use only original Philips filters.

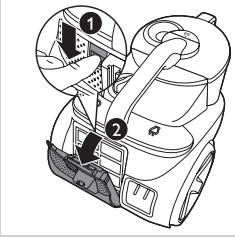

- 1 To detach the filter grille, push the tab downwards (1) and pull the grille towards you (2).

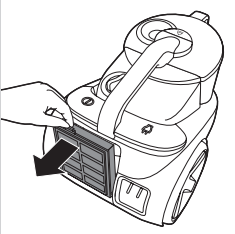

- 2 Pull out the Super Clean Air HEPA filter pulling the tab towards you.

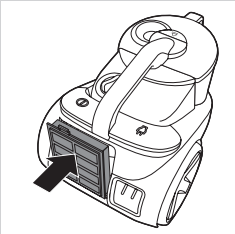

- 3 Click the new Super Clean Air HEPA filter into place.

Note: Make sure the tab of the filter is located at the top.

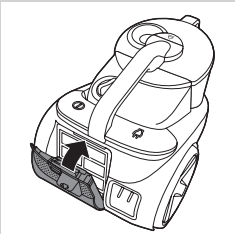

- 4 Reattach the filter grille to the vacuum cleaner.

Storage

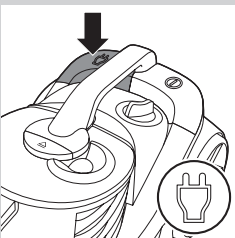

- 1 Switch off the appliance and remove the mains plug from the wall socket.
- 2 Press the cord rewind button to rewind the cord.

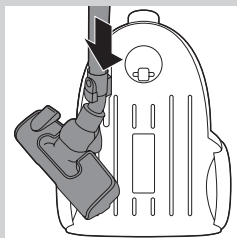

- 3 Put the appliance in upright position. Insert the ridge on the nozzle into the storage slot to store the tube, adjust the tube to the shortest length and then put away the appliance.

Ordering accessories

To purchase accessories for this appliance, please visit our website **www.philips.com/shop**. If you have any difficulties obtaining accessories for your appliance, please contact the Philips Consumer Care Centre in your country. You will find its contact details in the worldwide guarantee leaflet. You can also visit **www.philips.com/support**.

Ordering filters

- HEPA filters are available under type number FC8038.
- Foam filters are available under type number FC8073.

Environment



- Do not throw away the appliance with the normal household waste at the end of its life, but hand it in at an official collection point for recycling. By doing this, you help to preserve the environment.
- To save energy, switch off the appliance when you stop vacuum cleaning, even if it is only for a short while.

Guarantee and service

If you need service or information or if you have a problem, please visit the Philips website at www.philips.com or contact the Philips Consumer Care Centre in your country. You find its phone number in the worldwide guarantee leaflet. If there is no Consumer Care Centre in your country, go to your local Philips dealer.

Troubleshooting

This chapter summarises the most common problems you could encounter with the appliance. If you are unable to solve the problem with the information below, contact the Consumer Care Centre in your country.

1 The suction power is insufficient

- Perhaps the dust bucket is full.
If necessary, empty the dust bucket.
- Perhaps the suction power knob is not at right setting.
- Perhaps the dust bucket lid is not placed correctly.

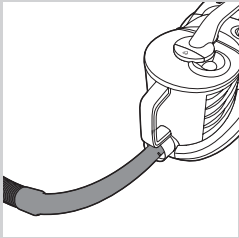

Place the lid correctly.

- Perhaps the filters need to be cleaned or replaced.

If necessary, clean or replace the filters.

- Perhaps the nozzle, tube or hose is blocked up.

- To remove the obstruction, disconnect the blocked-up part (hose or tube) and connect it (as well as possible) the other way round. Switch on the vacuum cleaner to force the air through the blocked-up part in opposite direction.

2 It is difficult to move the nozzle over the floor.

- By reducing suction power; you can move the nozzle across the floor more easily

Indholdsfortegnelse

| | |
|------------------------------|----|
| Introduktion | 20 |
| Generel beskrivelse | 20 |
| Vigtigt | 21 |
| Klargøring | 22 |
| Sådan bruges apparatet | 26 |
| Rengøring og vedligeholdelse | 26 |
| Opbevaring | 31 |
| Bestilling af tilbehør | 32 |
| Miljøhensyn | 32 |
| Reklamationsret og service | 32 |
| Fejlfinding | 32 |

Introduktion

Tillykke med dit køb og velkommen til Philips! For at få fuldt udbytte af den support, Philips tilbyder, skal du registrere dit produkt på www.philips.com/welcome.

Generel beskrivelse (fig. 1)

- 1 Skumfilter (blåt)
- 2 Hovedfilter
- 3 Super Clean Air HEPA-filter
- 4 Filtergitter
- 5 Knap til ledningsoprul
- 6 Tophåndtag
- 7 Knap til regulering af sugestyrke
- 8 On/off-knap
- 9 Parkeringsbeslag
- 10 Stik
- 11 Låg til støvbeholder
- 12 Udløserknap til støvkammeret
- 13 Støvbeholder med håndtag
- 14 Aftageligt dæksel
- 15 Åbning til tilslutning af slangen
- 16 Slangetilslutning
- 17 Frigørelsesknapper til slangetilslutning
- 18 Håndgreb
- 19 Drejehjul
- 20 Opbevaringsholder
- 21 Typeskilt
- 22 Kombimundstykke (kun nogle modeller)
- 23 Vippekontakt
- 24 AeroSeal-mundstykke (kun nogle modeller)
- 25 Vippekontakt
- 26 Vippekontakt
- 27 TriActive-mundstykke (kun nogle modeller)
- 28 Turbo-mundstykke (kun nogle modeller)
- 29 Mikrofiberpuder
- 30 Super parketmundstykke (kun nogle modeller)
- 31 Parkeringsrille
- 32 Sprækkemundstykke (kun nogle modeller)

- 33 Lille mundstykke (kun nogle modeller)
- 34 Tilbehørsholder
- 35 Teleskoprør med knap til nem frigøring
- 36 Børstemundstykke (kun nogle modeller)
- 37 Baghjul

Vigtigt

Læs denne brugsvejledning omhyggeligt igennem, inden apparatet tages i brug, og gem den til eventuelt senere brug.

Fare

- Opsug aldrig vand eller andre former for væske. Opsug aldrig brandbare substanser eller aske, før denne er blevet helt kold.

Advarsel

- Kontrollér, om den angivne netspænding på apparatet svarer til den lokale netspænding, før du slutter strøm til apparatet.
- Brug aldrig apparatet, hvis netstik, netledning eller selve apparatet er beskadiget.
- Hvis netledningen beskadiges, må den kun udskiftes af Philips, et autoriseret Philips-serviceværksted eller en tilsvarende kvalificeret fagmand for at undgå enhver risiko.
- Dette apparat kan bruges af børn over 8 år eller af personer med reducerede fysiske, sensoriske eller mentale evner eller manglende viden eller erfaring, hvis de har fået instruktioner om sikker brug af apparatet, og hvis de er under opsyn. De skal ligeledes oplyses om eventuelle faremomenter.
- Børn må under ingen omstændigheder lege med apparatet.
- Børn må kun tømme og rengøre støvbeholderen samt rengøre eller udskifte filtrene under opsyn.
- Slange, rør eller andet tilbehør må aldrig rettes mod øjne eller ører eller kommes i munden, mens de er tilsluttet den tændte støvsuger.
- Stikket skal tages ud af stikkontakten, før rengøring og vedligeholdelse af apparatet.
- Hverken dele eller tilbehør til støvsugeren må kommes i opvaskemaskine.
- Sørg for, at hovedfilteret og skumfilteret er helt tørre, før du sætter dem tilbage i apparatet efter rengøring.

Forsigtig

- Når du bruger apparatet til at støvsuge aske, fint sand, kalk, cementstøv og lignende, tilstoppes porerne i skumfilteret. Hvis du oplever en stærkt nedsat sugestyrke, skal skumfilteret rengøres.
- Brug kun de originale Philips-filtre, forsøg ikke at fremstille filtrene selv.
- Anvend aldrig apparatet uden nogen af filtrene, da det vil beskadige motoren og forkorte apparatets levetid.
- Undgå at opsuge store objekter, da dette kan medføre, at luftstrømmen i rør eller slange bliver tilstoppet.
- Apparatet fungerer ikke, hvis støvbeholderen eller låget til støvbeholderen ikke er sat korrekt på plads.
- Du får den bedste ydelse ved at rengøre både hovedfilter og skumfilter mindst 4 gange om året.
- Fjern ikke gummitætningsstykkerne.
- Rengør ikke gummitætningsstykkerne med rengøringsmiddel.

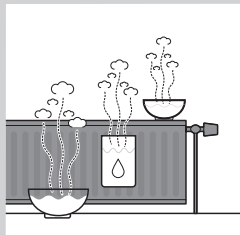

- Skyl ikke støvbeholderen under vandhanen. Hvis du er kommet til at gøre dette, skal du sørge for at fjerne og tørre det aftagelige dæksel, før du sætter støvbeholderen tilbage i apparatet.
- Når du støvsuger, især i rum med lav luftfugtighed, genererer din støvsuger statisk elektricitet. Derfor kan du opleve elektriske stød, når du rører ved støvsugerrøret eller andre ståledele på støvsugeren. Disse stød er ikke farlige for dig og skader ikke apparatet. Hvis du vil undgå dette fremover, anbefaler vi, at du:
 - 1 jævnligt aflader apparatet ved at holde røret mod andre metalobjekter i rummet (f.eks. bord- og stoleben, radiatorer osv.);
 - 2 øger luftfugtigheden i rummet ved at placere beholdere med vand i rummet. Du kan f.eks. hænge beholdere fyldt med vand på radiatorerne eller sætte skåle med vand oven på eller i nærheden af radiatorerne.

Elektromagnetiske felter (EMF)

Dette Philips-apparat overholder alle standarder for elektromagnetiske felter (EMF). Ved korrekt anvendelse i overensstemmelse med instruktionerne i denne brugervejledning er apparatet sikkert at anvende ifølge den videnskabelige viden, der er tilgængelig i dag.

Klargøring

Slange

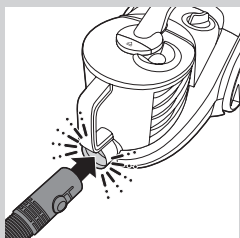

- 1** Slangen tilsluttes ved at skubbe den ind i slangetilslutningsåbningen, indtil den klikker på plads ("klik").

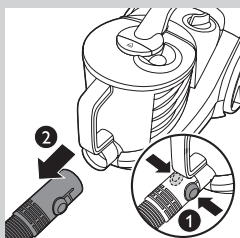

- 2** Slangen tages af ved at trykke på udløserknappen (1) og trække slangen ud af åbningen til tilslutningen af slangen (2).

Håndgreb

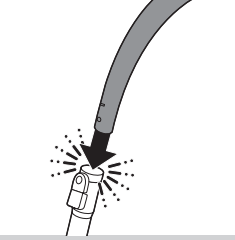

- 1 Røret sættes på slangens håndgreb ved at føre håndgrebet ind i røret. Tryk den fjederbelastede låsetap ind i åbningen i røret, indtil den klikker på plads ("klik").
 - Røret fjernes ved at trykke på knappen til nem frigøring og trække håndgrebet ud af røret.

Teleskopør

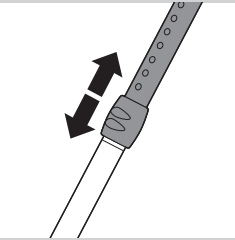

- 1 Skub rørlåsen op eller ned for at justere rørets længde, så håndgrebet er i hoftehøjde.

Påsætning af mundstykkerne

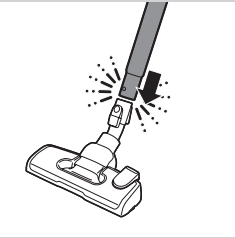

- Hvis du vil sætte et mundstykke eller en tilbehørsdel på røret, skal du stikke røret ind i mundstykket eller tilbehøret. Tryk den fjederbetjente låseknap ind i åbningen i mundstykket eller tilbehøret, indtil den klikker på plads ("klik").

Bemærk: Du kan også sætte mundstykket eller tilbehøret direkte på håndgrebet.

AeroSeal-mundstykke (kun nogle modeller)

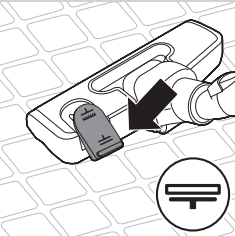

- AeroSeal-mundstykket er specialdesignet til at nå dybere ned i sprækker i gulvet samt tæpper for at få fat i mere støv og fugt i hver bevægelse.
- Brug indstillingen til hårde gulve til rengøring af hårde gulve (f.eks. flise-, parket-, laminat- og linoleumsgulve): Tryk på vippekanten oven på mundstykket med foden for at skyde børsterne ud.

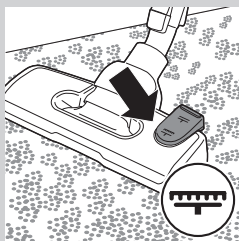

- Brug indstillingen til tæpper til rengøring af tæpper: Tryk på vippeknappen igen, så børsterne trækkes ind i mundstykket.

TriActive-mundstykke (kun nogle modeller)

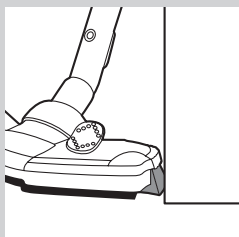

TriActive-mundstykket er multifunktionelt og til både tæpper og hårde gulve.

- Sidebørsterne fanger mere støv og skidt ved mundstykkets sider, så du bedre kan rengøre langs møbler og andre forhindringer.

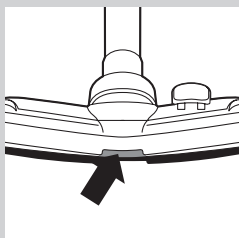

- Åbningen på mundstykkets forside giver mulighed for at suge større emner op.

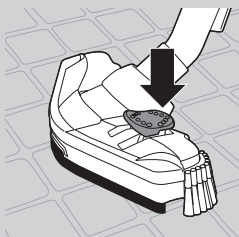

- 1 Ved støvsugning af hårde gulve trykkes på vippekontakten oven på kombimundstykket med foden.
 - Børsterne til rengøring af hårde gulve skydes ud af mundstykket. Hjulet bliver samtidig løftet op for at undgå at ridse gulvet og for at gøre mundstykket lettere at manøvrere.

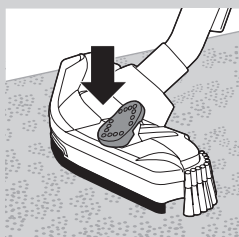

- 2 Ved støvsugning af tæpper, trykkes på vippekontakten igen.
 - Børsterne trækkes tilbage i mundstykket og hjulet sænkes automatisk.

Kombimundstykke (kun nogle modeller)

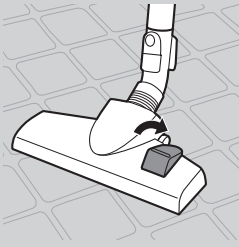

Kombimundstykket kan både bruges til støvsugning af tæpper og hårde gulve.

1 Ved støvsugning af hårde gulve trykkes på vippekontakten oven på kombimundstykket med foden.

► Børsten til støvsugning af hårde gulve skydes ud.

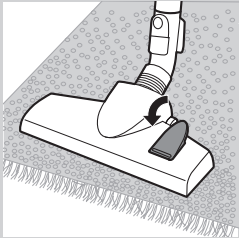

2 Ved støvsugning af tæpper, trykkes på vippekontakten igen.

► Børsterne trækkes tilbage i mundstykket.

Sprækkemundstykke, lille mundstykke og børstemundstykke (kun nogle modeller)

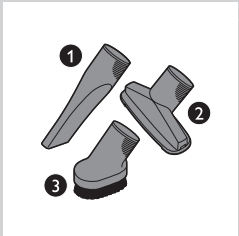

1 Det lille mundstykke, sprækkemundstykket eller børstemundstykket sættes direkte på håndgreb eller rør.

1 Sprækkemundstykket bruges til snævre hjørner eller, hvor det er svært at komme til.

2 Det lille mundstykke bruges til støvsugning af mindre flader; f.eks. stole- og sofasæder.

3 Børstemundstykket er ideelt til rengøring af computere, bogreoler osv.

Tilbehørholder

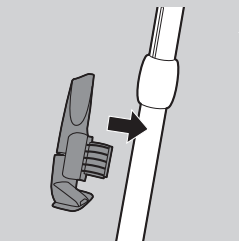

1 Sæt tilbehørsholderen ind i røret.

2 Sæt sprækkemundstykket, det lille mundstykke og børstemundstykket fast på holderen.

Sådan bruges apparatet

Støvsugning

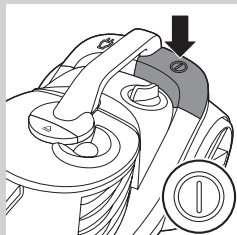

- 1 Træk netledningen helt ud af apparatet, og sæt stikket i en stikkontakt.
- 2 Tryk med foden på on/off-knappen oven på apparatet for at tænde for det.

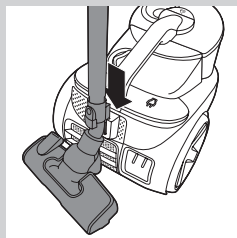

- 3 Ønsker du at holde pause et øjeblik, kan røret parkeres i en praktisk stilling ved at sætte parkeringsrillen på mundstykket ned i parkeringsbeslaget.

Justering af sugestyrke

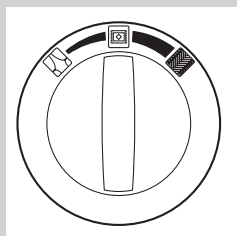

- **Under støvsugningen kan sugestyrken reguleres ved hjælp af knappen oven på støvsugeren.**
- Brug maksimal sugestyrke til at støvsuge meget beskidte tæpper og hårde gulve.
- Brug moderat sugestyrke til at støvsuge tæpper.
- Brug minimal sugestyrke til gardiner, duge osv.

Tip: Hvis du reducerer sugestyrken, kan du nemmere bevæge mundstykket hen over gulvet.

Rengøring og vedligeholdelse

Stikket skal tages ud af stikkontakten, før rengøring og vedligeholdelse af apparatet.

Hverken dele eller tilbehør til støvsugeren må kommes i opvaskemaskinen.

Tømning af støvbeholderen

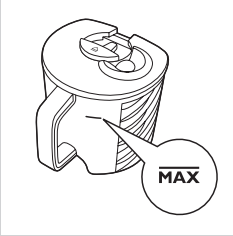

Bemærk: Tøm støvbeholderen efter brug for at få den optimale ydeevne. Tøm altid støvbeholderen, når støvet når til maksimummærket.

Forsigtig: Børn må kun tømme og rengøre støvbeholderen samt rengøre eller udskifte filtrene under opsyn.

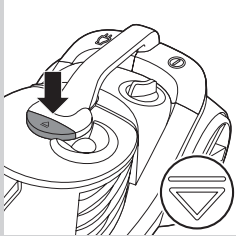

1 Tryk på frigørelsesknappen til støvbeholderen, tag fat i støvbeholderens håndtag, og løft støvbeholderen ud af apparatet.



2 Tag låget af støvbeholderen.

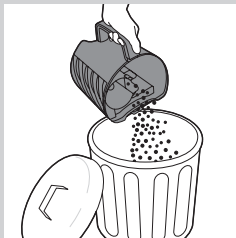

3 Tøm støvbeholderen i skraldespanden.

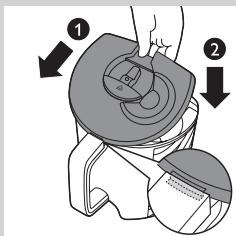

4 Sæt støvbeholderlåget tilbage på plads (1), og luk det (2).

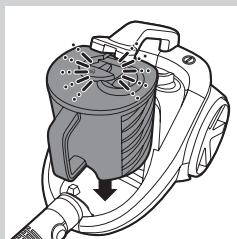

- 5** Sæt støvbeholderen tilbage i apparatet, og tryk ned på det øverste håndtag ("klik").

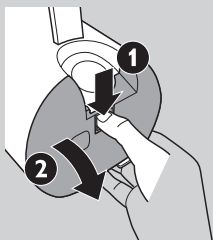

Forsigtig: Skyl ikke støvbeholderen under vandhanen. Hvis du er kommet til at gøre dette, skal du sørge for at fjerne og tørre det aftagelige dæksel, før du sætter støvbeholderen tilbage i apparatet.

Rengøring og udskiftning af filtrene

Forsigtig: Brug ikke andre typer filtre. Brug kun originale Philips HEPA-filtre. Se kapitlet "Bestilling af tilbehør" for at få flere oplysninger om bestilling af HEPA-filtre.

Bemærk: Ved normal brug behøver du ikke at udskifte hovedfilteret.

Bemærk: Udskift kun skumfilteret, hvis det er meget snavset og ikke kan rengøres ordentligt, eller hvis det er beskadiget.

Rengøring af skumfilteret og hovedfilteret

Forsigtig: Du får den bedste ydelse ved at rengøre både hovedfilter og skumfilter mindst 4 gange om året.

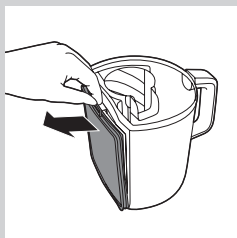

Forsigtig: Forsøg ikke at fremstille filteret selv, brug kun originale Philips-filtre.

- 1** Fjern støvbeholderen, og træk hovedfilteret mod dig selv.

- 2** Tag det blå skumfilter ud af hovedfilteret.

Tip: For at undgå at få snavsede fingre kan du bruge tappen til at fjerne filteret.

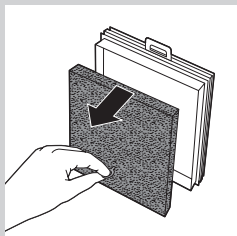



3 Rengør skumfilteret og hovedfilteret under vandhanen.

Brug aldrig en børste eller rengøringsmidler til rengøring af skumfilteret og hovedfilteret. Kom heller ikke filtrerne i vaskemaskinen eller opvaskemaskinen.

Bemærk: Rengøring giver ikke filteret dets originale farve tilbage, men det genopretter filterkraften.

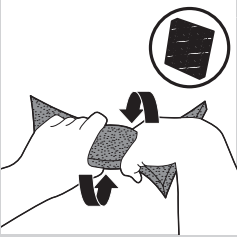

4 Vrid det blå skumfilter.

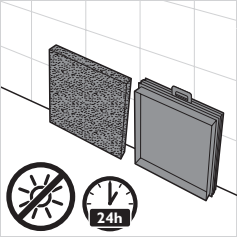

5 Lad skumfilteret tørre i mindst 24 timer, væk fra direkte sollys

Sørg for, at skumfilteret og hovedfilteret er helt tørre.

Tør ikke skumfilteret og hovedfilteret på radiatoren eller i tørretumbleren.

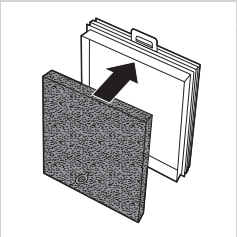

6 Tryk skumfilteret tilbage i hovedfilteret.

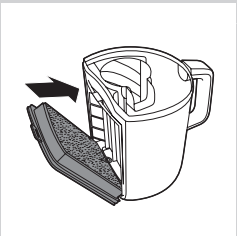

7 Sæt hovedfilteret tilbage på støvbeholderen.

Rengøring af Super Clean Air HEPA-filteret

Super Clean Air HEPA-filteret rengøres hver 6. måned. Du kan højst rengøre Super Clean Air HEPA-filteret 4 gange. Filteret skal udskiftes, når det er rengjort 4 gange.

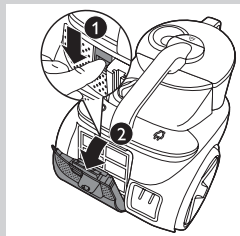

- 1** Fjern filtergitteret ved at trykke tappen nedad (1) og trække gitteret imod dig selv (2).

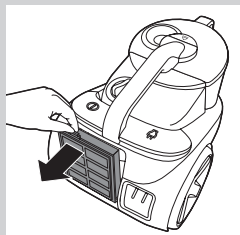

- 2** Træk Super Clean Air HEPA-filteret ud ved at trække i tappen i retning mod dig selv.



- 3** Skyl filteret forsigtigt under den varme hane.

Rengør aldrig filteret med en børste.

- 4** Ryst forsigtigt vandet af filterets overflade. Lad filteret tørre helt (mindst 2 timer), før du sætter det tilbage i støvsugeren.

Bemærk: Rengøring giver ikke filteret dets originale farve tilbage, men genopretter filterkraften.

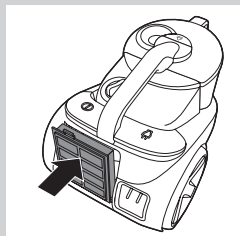

- 5** Klik filteret tilbage på plads.

Bemærk: Sørg for, at tappen på filteret er placeret øverst.

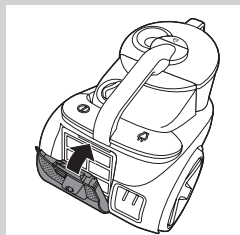

- 6** Isæt filtergitteret i støvsugeren igen.

Udskiftning af Super Clean Air HEPA-filteret

Forsigtig: Brug kun originale Philips-filtre.

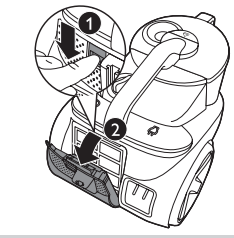

- 1 Fjern filtergitteret ved at trykke tappen nedad (1) og trække gitteret imod dig selv (2).

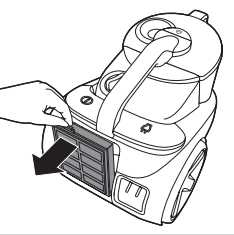

- 2 Træk Super Clean Air HEPA-filteret ud ved at trække i tappen i retning mod dig selv.

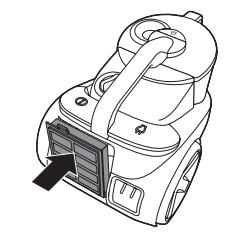

- 3 Klik det nye Super Clean Air HEPA-filter på plads.
Bemærk: Sørg for, at tappen på filteret er placeret øverst.

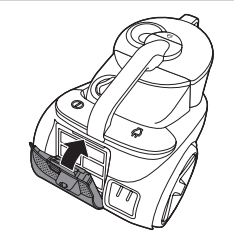

- 4 Isæt filtergitteret i støvsugeren igen.

Opbevaring

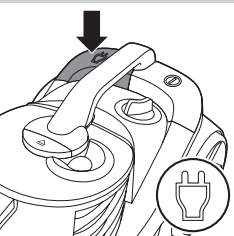

- 1 Sluk for apparatet, og tag stikket ud af stikkontakten.
- 2 Tryk på knappen til ledningsoprul og rul ledningen op.



- 3** Placer apparatet i opretstående position. Isæt rillen på mundstykket i opbevaringsholderen for at opbevare røret, juster slangen til den korteste længde, og stil apparatet væk.

Bestilling af tilbehør

Hvis du vil købe tilbehør til dette apparat, kan du besøge vores websted **www.philips.com/shop**. Hvis du har problemer med at købe tilbehør til dit apparat, bedes du kontakte dit lokale Philips Kundecenter. Du finder kontaktoplysningerne i den vedlagte "World-Wide Guarantee"-folder. Du kan også besøge **www.philips.com/support**.

Nye filtre

- HEPA-filtre fås under typenummer FC8038.
- Skumfiltre kan købes under typenummer FC8073.

Miljøhensyn



- Apparatet må ikke smides ud sammen med det almindelige husholdningsaffald, når det til sin tid kasseres. Aflever det i stedet på en kommunal genbrugsstation. På den måde er du med til at beskytte miljøet.
- For at spare energi bør du slukke for apparatet, når du holder op med at støvsuge, selvom det kun er i kort tid.

Reklamationsret og service

For alle yderligere oplysninger eller ved eventuelle problemer med apparatet henvises til Philips' hjemmeside på adressen www.philips.com eller det lokale Philips Kundecenter. Telefonnummeret findes i vedlagte "Worldwide Guarantee"-folder. Hvis der ikke findes et kundecenter i dit land, bedes du kontakte din lokale Philips-forhandler.

Fejlfinding

Dette kapitel opsummerer de mest almindelige problemer, du kan støde på. Kan problemet ikke løses ved hjælp af nedenstående oplysninger, bedes du venligst kontakte dit lokale Philips Kundecenter.

1 Sugeeffekten er ikke tilstrækkelig.

- Måske er støvbeholderen fuld.
Tøm den om nødvendigt.
- Knappen til regulering af sugestyrke er muligvis ikke indstillet korrekt.
- Måske er låget til støvbeholderen ikke sat korrekt på.

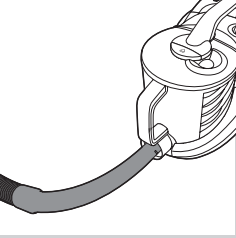

Sæt låget korrekt på.

- Måske skal filtrene rengøres eller udskiftes.

Rengør eller udskift om nødvendigt filtrene.

- Kontrollér om mundstykke, rør eller slange er tilstoppet.

- En eventuel tilstoppelse fjernes ved at tage den tilstoppede del af (rør eller slange) og sætte den omvendt på (så vidt det er muligt). Tænd så igen for støvsugeren, så der blæses luft den modsatte vej gennem den tilstoppede del.

2 Det er vanskeligt at bevæge mundstykket hen over gulvet.

- Hvis du reducerer sugestyrken, kan du nemmere bevæge mundstykket hen over gulvet.

Inhaltsangabe

| | |
|------------------------------|----|
| Einführung | 34 |
| Allgemeine Beschreibung | 34 |
| Wichtig | 35 |
| Für den Gebrauch vorbereiten | 36 |
| Das Gerät benutzen | 40 |
| Reinigung und Pflege | 41 |
| Aufbewahrung | 46 |
| Zubehör bestellen | 46 |
| Umwelt | 46 |
| Garantie und Kundendienst | 46 |
| Fehlerbehebung | 47 |

Einführung

Herzlichen Glückwunsch zu Ihrem Kauf und willkommen bei Philips! Um die Unterstützung von Philips optimal nutzen zu können, registrieren Sie Ihr Produkt bitte unter www.philips.com/welcome.

Allgemeine Beschreibung (Abb. 1)

- 1 Schaumfilter (blau)
- 2 Hauptfilter
- 3 Super Clean Air HEPA-Filter
- 4 Filtergitter
- 5 Kabelaufwicklungstaste
- 6 Tragebügel
- 7 Saugleistungsregler
- 8 Ein-/Ausschalter
- 9 Parkschlitz
- 10 Netzstecker
- 11 Deckel des Staubbehälters
- 12 Entriegelungstaste für Staubbehälter
- 13 Staubbehälter mit Griff
- 14 Abnehmbare Abdeckung
- 15 Öffnung für Schlauchanschluss
- 16 Schlauchanschluss
- 17 Entriegelungstasten für Schlauchanschluss
- 18 Handgriff
- 19 Schwenkrolle
- 20 Aufbewahrungsschlitz
- 21 Typenschild
- 22 Kombi-Düse (nur bestimmte Gerätetypen)
- 23 Kippschalter
- 24 AeroSeal-Düse (nur bestimmte Gerätetypen)
- 25 Kippschalter
- 26 Kippschalter
- 27 Tri-Active-Düse (nur bestimmte Gerätetypen)
- 28 Turbodüse (nur bestimmte Gerätetypen)
- 29 Polierscheiben
- 30 Super-Parkettbürste (nur bestimmte Gerätetypen)
- 31 Parkleiste
- 32 Fugendüse (nur bestimmte Gerätetypen)

- 33** Kleine Düse (nur bestimmte Gerätetypen)
- 34** Zubehörbrücke
- 35** Teleskoprohr mit einfacher Griffentriegelungstaste
- 36** Bürstendüse (nur bestimmte Gerätetypen)
- 37** Hinterrad

Wichtig

Lesen Sie diese Bedienungsanleitung vor dem Gebrauch des Geräts aufmerksam durch, und bewahren Sie sie für eine spätere Verwendung auf.

Gefahr

- Saugen Sie mit diesem Gerät niemals Wasser, andere Flüssigkeiten oder leicht entzündbare Substanzen auf. Saugen Sie Asche erst auf, wenn sie völlig ausgekühlt ist.

Warnhinweis

- Prüfen Sie, bevor Sie das Gerät in Betrieb nehmen, ob die Spannungsangabe auf dem Gerät mit der örtlichen Netzspannung übereinstimmt.
- Verwenden Sie das Gerät nicht, wenn der Netzstecker, das Netzkabel oder das Gerät selbst defekt oder beschädigt sind.
- Um Gefährdungen zu vermeiden, darf ein defektes Netzkabel nur von einem Philips Service-Center, einer von Philips autorisierten Werkstatt oder einer ähnlich qualifizierten Person durch ein Original-Ersatzkabel ersetzt werden.
- Dieses Gerät kann von Kindern ab 8 Jahren sowie Personen mit eingeschränkten physischen, sensorischen oder psychischen Fähigkeiten bzw. ohne Erfahrung oder Vorkenntnisse verwendet werden, sofern sie eine gründliche Anleitung zur sicheren Benutzung des Geräts erhalten haben, oder eine verantwortungsvolle Aufsicht gewährleistet ist. Voraussetzung ist auch eine ausreichende Aufklärung über die Risiken beim Gebrauch des Geräts.
- Erlauben Sie Kindern nicht, mit dem Gerät zu spielen.
- Kinder dürfen nur unter Aufsicht den Staubbehälter ausleeren und reinigen sowie die Filter reinigen oder ersetzen.
- Richten Sie Saugschlauch, Saugrohr oder anderes Zubehör nicht auf Augen oder Ohren und stecken Sie keines der Teile in den Mund, wenn es am Staubsauger angeschlossen und der Staubsauger eingeschaltet ist.
- Der Stecker muss vor der Reinigung oder Wartung des Geräts aus der Steckdose gezogen werden.
- Die Geräteteile dürfen nicht in der Spülmaschine gereinigt werden.
- Vergewissern Sie sich, dass der Hauptfilter und der Schaumfilter vollständig trocken sind, bevor Sie sie nach der Reinigung wieder in das Gerät einsetzen.

Achtung

- Beim Aufsaugen von Asche, feinem Sand, Kalk, Zementstaub o. Ä. verstopfen die Poren des Schaumfilters. Sollte die Saugleistung stark nachlassen, reinigen Sie den Filter.
- Verwenden Sie nur den Original-Filter von Philips. Versuchen Sie nicht, Filter selbst herzustellen.
- Betreiben Sie das Gerät keinesfalls ohne Filter, da dies den Motor beschädigen und die Lebensdauer des Geräts verkürzen würde.

- Saugen Sie keine größeren Gegenstände auf, da dadurch das Saugrohr oder der Saugschlauch verstopfen kann.
- Das Gerät funktioniert nicht, wenn der Staubbehälter und der Deckel des Staubbehälters nicht ordnungsgemäß angebracht sind.
- Für die beste Leistung reinigen Sie den Hauptfilter und den Schaumfilter mindestens 4-mal im Jahr.
- Entfernen Sie keine Dichtungsringe.
- Verwenden Sie zum Reinigen der Dichtungsringe keine chemischen Reinigungsmittel.
- Spülen Sie den Staubbehälter nicht unter fließendem Wasser ab. Sollten Sie dies trotzdem versehentlich getan haben, ist es wichtig, die Abdeckung abzunehmen und zu trocknen, bevor Sie den Staubbehälter wieder in das Gerät einsetzen.
- Besonders in Räumen mit niedriger Luftfeuchtigkeit kann sich Ihr Gerät beim Staubsaugen statisch aufladen. Dadurch kann es zu kleinen elektrischen Schlägen kommen, wenn Sie das Saugrohr oder andere Metallteile Ihres Staubsaugers berühren. Diese elektrischen Schläge sind jedoch weder für Sie noch für das Gerät schädlich. Um diese Unannehmlichkeit zu vermeiden, empfehlen wir Folgendes:
 - 1 Entladen Sie das Gerät regelmäßig, indem Sie mit dem Saugrohr andere metallene Gegenstände wie Tisch- oder Stuhlbeine oder Heizkörper berühren;
 - 2 Erhöhen Sie die Luftfeuchtigkeit des Raums, indem Sie Behälter mit Wasser aufstellen. Sie können diese an Heizkörper hängen oder sie darauf bzw. in der Nähe abstellen.

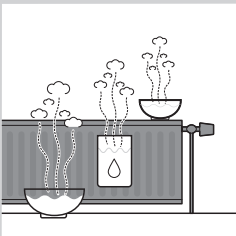

Elektromagnetische Felder

Dieses Philips Gerät erfüllt sämtliche Normen bezüglich elektromagnetischer Felder (EMF). Nach aktuellen wissenschaftlichen Erkenntnissen ist das Gerät sicher im Gebrauch, sofern es ordnungsgemäß und entsprechend den Anweisungen in dieser Bedienungsanleitung gehandhabt wird.

Für den Gebrauch vorbereiten

Schlauch

- 1 Schließen Sie den Schlauch an, indem Sie ihn in die Öffnung für den Schlauchanschluss schieben, bis er hörbar einrastet.

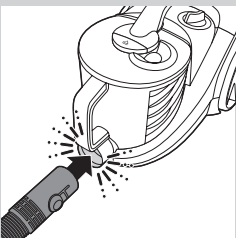

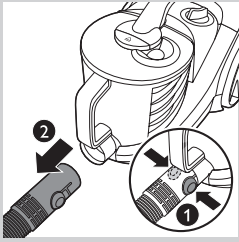

- 2** Drücken Sie zum Lösen des Schlauchs die Entriegelungstasten (1), und ziehen Sie den Schlauch aus der Öffnung (2).

Handgriff

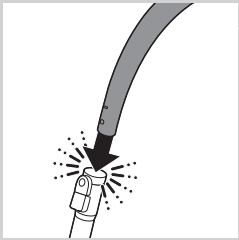

- 1** Um das Rohr mit dem Handgriff zu verbinden, stecken Sie den Griff in das Rohr. Lassen Sie die Federtaste in die Öffnung im Rohr hörbar einrasten.
- Zum Lösen des Rohrs drücken Sie die Griffentriegelungstaste, und ziehen Sie den Handgriff aus dem Rohr heraus.

Teleskoprohr

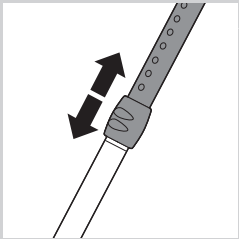

- 1** Bewegen Sie die Rohrsperre nach oben oder unten, um die Länge so anzupassen, dass sich der Handgriff auf Hüfthöhe befindet.

Die Düsen anbringen

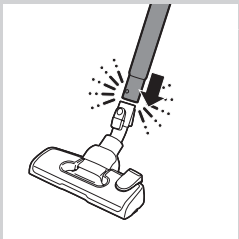

- Um eine Düse oder ein Zubehörteil am Rohr anzubringen, schieben Sie das Rohr in die Düse oder das Zubehörteil. Lassen Sie die Federtaste in der Öffnung der Düse oder des Zubehörteils hörbar einrasten.

Hinweis: Sie können eine Düse oder ein Zubehörteil auch direkt am Handgriff anbringen.

AeroSeal-Düse (nur bestimmte Gerätetypen)

Die AeroSeal-Düse wurde speziell entwickelt, um tiefer in die Fugen und Teppiche zu gelangen, sodass bei jeder Saugbewegung mehr Staub und Fusseln aufgenommen werden.

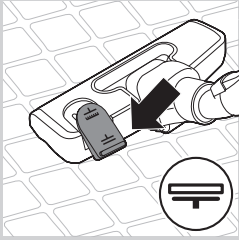

- Verwenden Sie die Hartbodeneinstellung zum Reinigen harter Böden (z. B. Fliesen, Parkett, Laminat und Linoleum): Drücken Sie mit Ihrem Fuß auf den Kippschalter auf der Oberseite der Düse, sodass der Bürstenstreifen aus dem Gehäuse hervortritt.

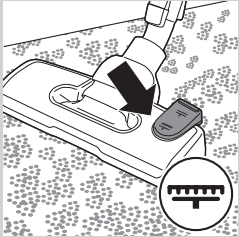

- Verwenden Sie die Teppicheinstellung zum Reinigen von Teppichen und Teppichböden. Drücken Sie erneut auf den Kippschalter; sodass der Bürstenstreifen wieder im Gehäuse der Saugdüse versenkt wird.

Tri-Active-Düse (nur bestimmte Gerätetypen)

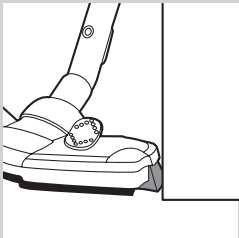

- Die Tri-Active-Düse ist eine Mehrzweckdüse für Teppiche und Hartböden.
- Die Seitenbürsten erfassen seitlich mehr Staub und Schmutz, sodass Sie besser an Möbeln und anderen Gegenständen entlang saugen können.

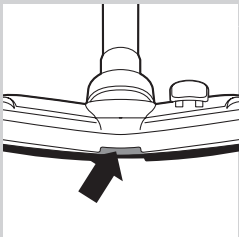

- Über die vorne befindliche Öffnung der Saugdüse können Sie auch größere Schmutzpartikel aufsaugen.

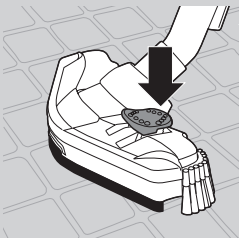

- 1 Drücken Sie zum Saugen von Hartböden den Kippschalter oben auf der Saugdüse mit dem Fuß nach unten.
 - Dadurch tritt der Bürstenstreifen für Hartböden hervor. Gleichzeitig wird das Laufrad angehoben, wodurch ein Verkratzen des Bodens verhindert und die Beweglichkeit des Staubsaugers erhöht wird.

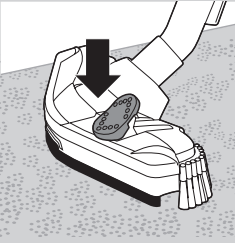

- 2** Drücken Sie den Kippschalter zum Saugen von Textilböden in die andere Richtung.
- Der Bürstenstreifen wird wieder im Gehäuse der Saugdüse versenkt, dabei tritt automatisch das Laufrad heraus.

Kombi-Düse (nur bestimmte Gerätetypen)

Mit der Kombi-Düse können Sie harte und weiche Böden saugen.

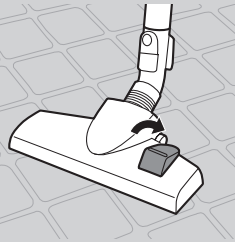

- 1** Drücken Sie zum Saugen von Hartböden den Kippschalter oben auf der Saugdüse mit dem Fuß nach unten.
- Dadurch tritt der Bürstenstreifen aus dem Gehäuse hervor.

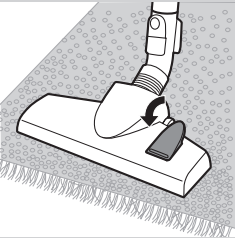

- 2** Drücken Sie den Kippschalter zum Saugen von Textilböden in die andere Richtung.
- Der Bürstenstreifen wird wieder im Gehäuse der Saugdüse versenkt.

Fugendüse, kleine Düse und Saugbürste (nur bestimmte Gerätetypen)



- 1** Verbinden Sie die kleine Düse, die Fugendüse oder die Bürstendüse direkt mit dem Handgriff oder dem Saugrohr.
- 1 Benutzen Sie die Fugendüse zum Reinigen enger und schwer erreichbarer Flächen.
- 2 Die kleine Düse eignet sich zum Staubsaugen kleiner Flächen, z. B. von Sitzpolstern und Sofas.
- 3 Die Bürstendüse eignet sich zum Reinigen von Computern, Bücherregalen usw.

Zubehörbrücke

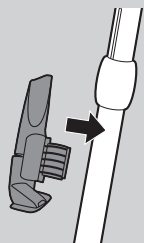

- 1 Stecken Sie die Zubehörbrücke auf das Rohr.
- 2 Stecken Sie die Fugendüse, die kleine Düse und die Saugbürste auf die Zubehörbrücke.

Das Gerät benutzen

Staubsaugen

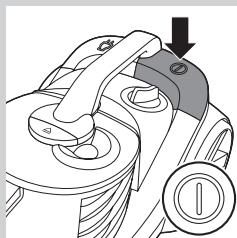

- 1 Ziehen Sie das Netzkabel vollständig aus dem Gerät, und stecken Sie den Netzstecker in die Steckdose.
- 2 Zum Einschalten drücken Sie mit dem Fuß den Ein-/Ausschalter auf der Oberseite des Geräts.

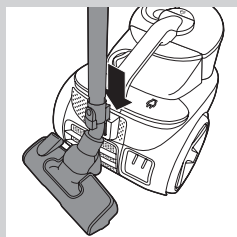

- 3 Wenn Sie eine kleine Saugpause machen möchten, können Sie das Saugrohr ganz bequem parken, indem Sie die Parkleiste an der Saugdüse in den dafür vorgesehenen Parkschlitz stecken.

Die Saugleistung einstellen

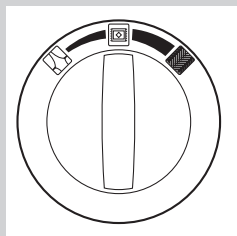

- **Sie können die Saugleistung während des Staubsaugens mit dem Saugleistungsregler auf dem Gerät einstellen.**
- Saugen Sie sehr stark verschmutzte Teppiche und Hartböden bei maximaler Saugleistung.
- Verwenden Sie zur Reinigung von Teppichen eine mittlere Saugleistung.
- Verwenden Sie minimale Saugleistung zum Absaugen von Vorhängen, Tischläufern usw.

Tipp: Durch Verringern der Saugkraft lässt sich die Düse leichter über den Boden führen.

Reinigung und Pflege

Der Stecker muss vor der Reinigung oder Wartung des Geräts aus der Steckdose gezogen werden.

Die Geräteteile dürfen nicht in der Spülmaschine gereinigt werden.

Den Staubbehälter leeren

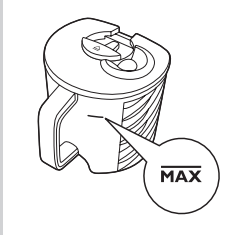

Hinweis: Für eine optimale Leistung leeren Sie den Staubbehälter nach jedem Gebrauch aus. Leeren Sie den Staubbehälter immer aus, sobald die maximale Füllmenge in der Staubkammer erreicht ist.

Achtung: Kinder dürfen nur unter Aufsicht den Staubbehälter ausleeren und reinigen sowie die Filter reinigen oder ersetzen.

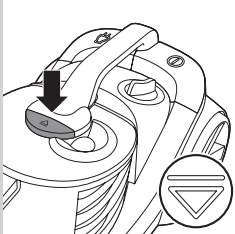

- 1** Drücken Sie die Entriegelungstaste für den Staubbehälter, und heben Sie den Behälter an seinem Griff aus dem Gerät.

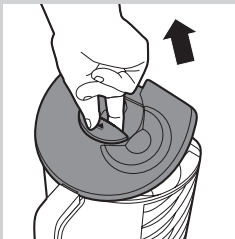

- 2** Entfernen Sie den Deckel des Staubbehälters.

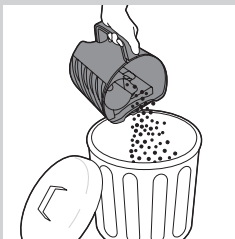

- 3** Entleeren Sie den Staubbehälter in einen Mülleimer.

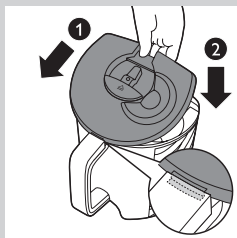

- 4** Bringen Sie den Deckel des Staubbehälters wieder an (1), und schließen Sie ihn (2).

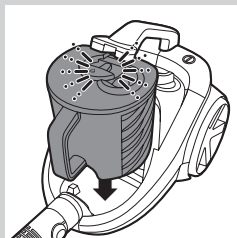

- 5** Setzen Sie den Staubbehälter wieder in das Gerät, und drücken Sie den oberen Griff nach unten, bis er hörbar einrastet.

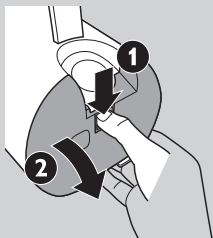

Achtung: Spülen Sie den Staubbehälter nicht unter fließendem Wasser ab. Sollten Sie dies trotzdem versehentlich getan haben, ist es wichtig, die Abdeckung abzunehmen und zu trocknen, bevor Sie den Staubbehälter wieder in das Gerät einsetzen.

Die Filter reinigen und wechseln

Achtung: Verwenden Sie keine anderen Filter. Verwenden Sie nur Original-HEPA-Filter von Philips. Weitere Informationen zum Bestellen von HEPA-Filtern finden Sie im Kapitel "Zubehör bestellen".

Hinweis: Bei normalem Gebrauch müssen Sie den Hauptfilter nicht ersetzen.

Hinweis: Ersetzen Sie den Schaumfilter nur, wenn er sehr schmutzig ist und nicht ordnungsgemäß gereinigt werden kann oder wenn er beschädigt ist.

Den Schaumfilter und den Hauptfilter reinigen

Achtung: Für die beste Leistung reinigen Sie den Hauptfilter und den Schaumfilter mindestens 4-mal im Jahr.

Achtung: Versuchen Sie nicht, den Filter selbst herzustellen, sondern verwenden Sie nur einen Original-Filter von Philips.

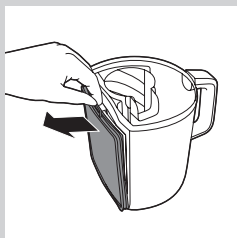

- 1** Nehmen Sie den Staubbehälter heraus, und ziehen Sie den Hauptfilter zu sich hin.

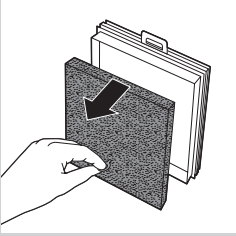

2 Nehmen Sie den blauen Schaumfilter aus dem Hauptfilter.

Tipp: Um schmutzige Hände zu vermeiden, können Sie den Filter mithilfe der Lasche herausnehmen.



3 Reinigen Sie den Schaumfilter und den Hauptfilter unter fließendem Wasser.

Verwenden Sie keine Bürste oder Reinigungsmittel zum Reinigen des Schaumfilters und des Hauptfilters. Reinigen Sie sie auch nicht in der Waschmaschine oder in der Spülmaschine.

Hinweis: Durch das Reinigen wird zwar die ursprüngliche Farbe des Filters nicht wieder hergestellt, wohl aber dessen Filtrierleistung.

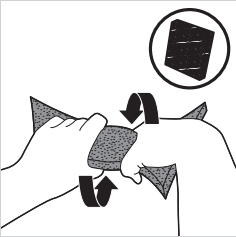

4 Wringen Sie den blauen Schaumfilter aus.

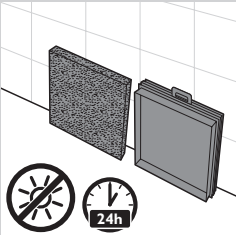

5 Lassen Sie Schaumfilter und Hauptfilter mindestens 24 Stunden lang ohne direkte Sonneneinstrahlung trocknen.

Vergewissern Sie sich, dass Schaumfilter und Hauptfilter vollständig trocken sind.

Trocknen Sie Schaumfilter und Hauptfilter nicht auf einem Heizkörper oder im Wäschetrockner.

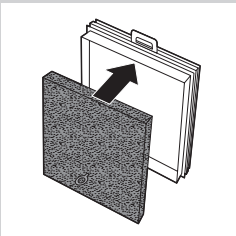

6 Drücken Sie den Schaumfilter wieder in den Hauptfilter.

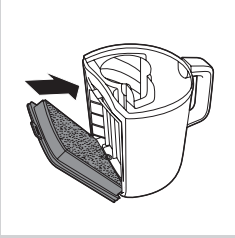

7 Bringen Sie den Hauptfilter wieder am Staubbehälter an.

Den Super Clean Air HEPA-Filter reinigen

Reinigen Sie den Super Clean Air HEPA-Filter alle sechs Monate. Sie können den Super Clean Air HEPA-Filter max. viermal reinigen. Wechseln Sie den Filter nach dem vierten Reinigen aus.

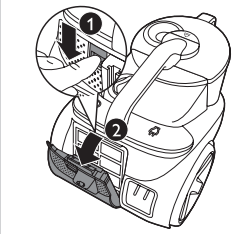

1 Um das Filtergitter abzunehmen, drücken Sie die Lasche nach unten (1), und ziehen Sie das Gitter zu sich (2).

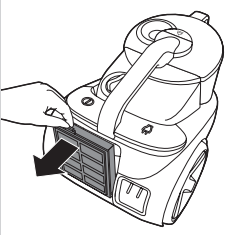

2 Ziehen Sie den Super Clean Air HEPA-Filter heraus, indem Sie die Lasche zu sich ziehen.



3 Spülen Sie den Filter unter warmem, langsam fließendem Wasser ab. Reinigen Sie den Filter niemals mit einer Bürste.

4 Schütteln Sie das Wasser sorgfältig von der Oberfläche des Filters ab. Lassen Sie den Filter vollständig trocknen (mindestens 2 Stunden), bevor Sie ihn wieder in den Staubsauger einsetzen.

Hinweis: Durch das Reinigen wird zwar die ursprüngliche Farbe des Filters nicht wieder hergestellt, wohl aber dessen Filtrierleistung.

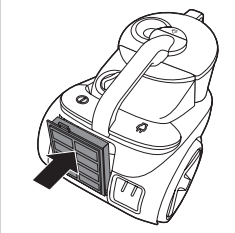

5 Setzen Sie den Filter wieder ein.

Hinweis: Vergewissern Sie sich, dass sich die Lasche des Filters oben befindet.

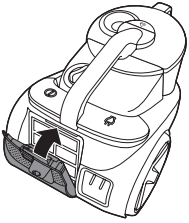

6 Bringen Sie das Filtergitter wieder am Staubsauger an.

Den Super Clean Air HEPA-Filter austauschen

Achtung: Verwenden Sie nur Original-Filter von Philips.

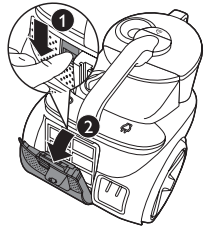

1 Um das Filtergitter abzunehmen, drücken Sie die Lasche nach unten (1), und ziehen Sie das Gitter zu sich (2).

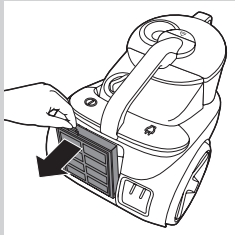

2 Ziehen Sie den Super Clean Air HEPA-Filter heraus, indem Sie die Lasche zu sich ziehen.

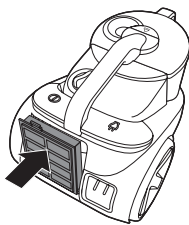

3 Setzen Sie den neuen Super Clean Air HEPA-Filter ein.

Hinweis: Vergewissern Sie sich, dass sich die Lasche des Filters oben befindet.

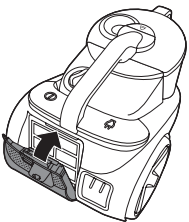

4 Bringen Sie das Filtergitter wieder am Staubsauger an.

Aufbewahrung

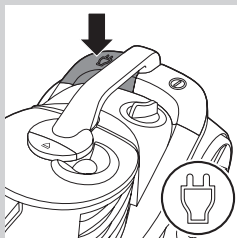

- 1 Schalten Sie das Gerät aus, und ziehen Sie den Netzstecker aus der Steckdose.
- 2 Drücken Sie die Kabelaufwicklungstaste, um das Netzkabel aufzuwickeln.

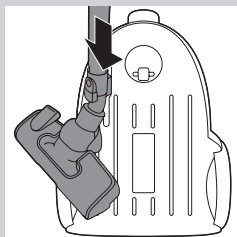

- 3 Stellen Sie das Gerät in eine aufrechte Position. Stecken Sie die Leiste an der Düse in den dafür vorgesehen Parkschlitz, um den Schlauch aufzubewahren, stellen sie das Rohr auf die kürzeste Länge ein, und verstauen Sie dann das Gerät.

Zubehör bestellen

Um Zubehör für dieses Gerät zu kaufen, besuchen Sie unsere Website **www.philips.com/shop**. Sollten Sie Schwierigkeiten bei der Beschaffung von Zubehör für das Gerät haben, wenden Sie sich bitte an ein Philips Service-Center in Ihrem Land. Die entsprechenden Kontaktinformationen finden Sie in der beiliegenden Garantieschrift. Sie können auch **www.philips.com/support** besuchen.

Filter nachbestellen

- HEPA-Filter sind unter der Typennummer FC8038 erhältlich.
- Schaumfilter sind unter der Typennummer FC8073 verfügbar.

Umwelt



- Werfen Sie das Gerät am Ende der Lebensdauer nicht in den normalen Hausmüll. Bringen Sie es zum Recycling zu einer offiziellen Sammelstelle. Auf diese Weise helfen Sie, die Umwelt zu schonen.
- Um Strom zu sparen, schalten Sie das Gerät aus, wenn Sie mit dem Staubsaugen aufhören, auch wenn es nur für eine kurze Zeitspanne ist.

Garantie und Kundendienst

Benötigen Sie weitere Informationen oder treten Probleme auf, besuchen Sie bitte die Philips Website (www.philips.com), oder setzen Sie sich mit dem Philips Service-Center in Ihrem Land in Verbindung. Die Telefonnummer finden Sie in der internationalen Garantieschrift. Sollte es in Ihrem Land kein Service-Center geben, wenden Sie sich bitte an Ihren Philips Händler.

Fehlerbehebung

In diesem Kapitel sind die häufigsten Probleme aufgeführt, die beim Gebrauch Ihres Geräts auftreten können. Sollten Sie ein Problem mithilfe der nachstehenden Informationen nicht beheben können, wenden Sie sich bitte an das Philips Service-Center in Ihrem Land.

1 Die Saugleistung ist unzureichend.

- Möglicherweise ist der Staubbehälter voll.
- Entleeren Sie bei Bedarf den Staubbehälter.
- Möglicherweise ist der Saugleistungsregler nicht richtig eingestellt.
- Möglicherweise ist der Deckel des Staubbehälters nicht richtig angebracht.

Bringen Sie den Deckel richtig an.

- Möglicherweise müssen die Filter gereinigt oder ausgetauscht werden.
- Reinigen oder tauschen Sie die Filter ggf. aus.

- Überprüfen Sie, ob die Düse, das Saugrohr oder der Saugschlauch blockiert ist.
- Die Verstopfung können Sie beseitigen, indem Sie – soweit möglich – das entsprechende Teil (Saugrohr oder Saugschlauch) verkehrt herum anschließen. Saugen Sie dann in der Gegenrichtung Luft hindurch.

2 Es ist schwierig, die Düse über den Boden zu führen.

- Durch Verringern der Saugkraft lässt sich die Düse leichter über den Boden führen.

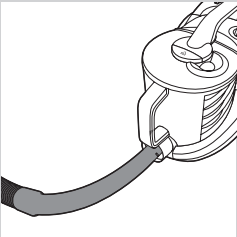

Πίνακας περιχομένων

| | |
|---------------------------------------|----|
| Εισαγωγή | 48 |
| Γενική περιγραφή | 48 |
| Σημαντικό | 49 |
| Προετοιμασία για χρήση | 51 |
| Χρήση της συσκευής | 54 |
| Καθαρισμός και συντήρηση | 55 |
| Συστήματα αποθήκευσης | 60 |
| Παραγγελία εξαρτημάτων | 60 |
| Περιβάλλον | 61 |
| Εγγύηση και σέρβις | 61 |
| Οδηγός ανεύρεσης/επίλυσης προβλημάτων | 61 |

Εισαγωγή

Συγχαρητήρια για την αγορά σας και καλώς ήρθατε στη Philips! Για να επωφεληθείτε πλήρως από την υποστήριξη που παρέχει η Philips, καταχωρήστε το προϊόν σας στην ιστοσελίδα www.philips.com/welcome.

Γενική περιγραφή (Εικ. 1)

- 1** Φίλτρο αφρού (μπλε)
- 2** Κύριο φίλτρο
- 3** Φίλτρο Super Clean Air HEPA
- 4** Γρίλια φίλτρου
- 5** Κουμπί περιτύλιξης καλωδίου
- 6** Επάνω λαβή
- 7** Διακόπτης απορροφητικής δύναμης
- 8** Κουμπί ενεργοποίησης/απενεργοποίησης
- 9** Σχισμή παρκάριατος
- 10** Φις
- 11** Καπάκι δοχείου συλλογής σκόνης
- 12** Κουμπί απασφάλισης δοχείου συλλογής σκόνης
- 13** Δοχείο συλλογής σκόνης με λαβή
- 14** Αποσπώμενο κάλυμμα
- 15** Υποδοχή σύνδεσης εύκαμπτου σωλήνα
- 16** Σύνδεση εύκαμπτου σωλήνα
- 17** Κουμπιά απασφάλισης της σύνδεσης εύκαμπτου σωλήνα
- 18** Λαβή
- 19** Περιστρεφόμενος τροχός
- 20** Σχισμή αποθήκευσης
- 21** Πινακίδιο στοιχείων προϊόντος
- 22** Πέλμα πολλαπλών χρήσεων (μόνο σε συγκεκριμένους τύπους)
- 23** Διακόπτης
- 24** Πέλμα AeroSeal (μόνο σε συγκεκριμένους τύπους)
- 25** Διακόπτης
- 26** Διακόπτης
- 27** Πέλμα TriActive (μόνο σε συγκεκριμένους τύπους)
- 28** Πέλμα Turbo (μόνο σε συγκεκριμένους τύπους)
- 29** Σφουγγαράκια από μικροΐνες
- 30** Πέλμα Super Parquet (μόνο σε συγκεκριμένους τύπους)
- 31** Προεξοχή στερέωσης

- 32** Εξάρτημα για γωνίες (μόνο σε συγκεκριμένους τύπους)
- 33** Εξάρτημα για ταπετσαρίες επίπλων (μόνο σε συγκεκριμένους τύπους)
- 34** Κλιπ εξαρτημάτων
- 35** Τηλεσκοπικός σωλήνας με κουμπί εύκολης απασφάλισης
- 36** Εξάρτημα βούρτσας (μόνο σε συγκεκριμένους τύπους)
- 37** Πίσω τροχός

Σημαντικό

Διαβάστε προσεκτικά το παρόν εγχειρίδιο χρήσης προτού χρησιμοποιήσετε τη συσκευή και κρατήστε το για μελλοντική αναφορά.

Κίνδυνος

- Μην απορροφάτε ποτέ νερό ή οποιοδήποτε άλλο υγρό. Μην απορροφάτε ποτέ εύφλεκτες ουσίες ούτε στάχτες, εάν δεν έχουν πρώτα κρυώσει.

Προειδοποίηση

- Ελέγξτε εάν η τάση που αναγράφεται στη συσκευή αντιστοιχεί στην τοπική τάση ρεύματος προτού συνδέσετε τη συσκευή.
- Μην χρησιμοποιείτε τη συσκευή εάν το φις, το καλώδιο ή η ίδια η συσκευή έχει υποστεί φθορά.
- Εάν το καλώδιο υποστεί φθορά, θα πρέπει να αντικατασταθεί από ένα κέντρο σέρβις εξουσιοδοτημένο από τη Philips ή από εξίσου εξειδικευμένα άτομα προς αποφυγή κινδύνου.
- Αυτή η συσκευή μπορεί να χρησιμοποιηθεί από παιδιά 8 ετών και άνω, καθώς και από άτομα με μειωμένες σωματικές, αισθητήριες ή διανοητικές ικανότητες και άτομα χωρίς σχετική εμπειρία και γνώση, εφόσον έχουν λάβει οδηγίες για την ασφαλή χρήση της συσκευής ή τη χρησιμοποιούν υπό επίτηρηση και έχουν επίγνωση των ενεχόμενων κινδύνων.
- Μην αφήνετε τα παιδιά να παίζουν με τη συσκευή.
- Τα παιδιά δεν επιτρέπεται να αδειάζουν και να καθαρίζουν το δοχείο συλλογής σκόνης, καθώς και να καθαρίζουν ή να αντικαθιστούν τα φίλτρα, χωρίς επίβλεψη.
- Μην κατευθύνετε τον εύκαμπτο σωλήνα, τον άκαμπτο σωλήνα ή οποιοδήποτε άλλο εξάρτημα στα μάτια ή τα αυτιά σας και μην τα βάζετε στο στόμα σας όταν είναι συνδεδεμένα στην ηλεκτρική σκούπα και η ηλεκτρική σκούπα είναι σε λειτουργία.
- Πριν από τον καθαρισμό ή τη συντήρηση της συσκευής, αποσυνδέετε πάντοτε το φις από την πρίζα.
- Μην πλένετε κανένα εξάρτημα της συσκευής στο πλυντήριο πιάτων.
- Βεβαιωθείτε ότι το κύριο φίλτρο και το φίλτρο αφρού είναι εντελώς στεγνά πριν τα επανατοποθετήσετε στη συσκευή μετά τον καθαρισμό.

Προσοχή

- Όταν χρησιμοποιείτε τη συσκευή για να απορροφήσετε στάχτη, ψιλή άμμο, ασβέστη, τσιμεντόσκονη και παρόμοιες ουσίες, οι πόροι του φίλτρου αφρού φράσσονται. Εάν παρατηρήσετε σημαντική μείωση της απορροφητικής δύναμης, καθαρίστε το φίλτρο αφρού.
- Χρησιμοποιείτε μόνο γνήσια φίλτρα Philips και μην αποπειραθείτε να κατασκευάσετε οποιοδήποτε από τα φίλτρα αυτά μόνοι σας.

- Μην χρησιμοποιείτε ποτέ τη συσκευή χωρίς κάποιο φίλτρο, καθώς έτσι φθείρεται το μοτέρ και μειώνεται η διάρκεια ζωής της συσκευής.
- Μην απορροφάτε μεγάλα αντικείμενα, γιατί μπορεί να προκληθεί παρακώλυση της διόδου του αέρα μέσα από τον άκαμπτο ή τον εύκαμπτο σωλήνα.
- Η συσκευή δεν λειτουργεί εάν δεν έχουν τοποθετηθεί σωστά το δοχείο συλλογής σκόνης ή το κάλυμμά του.
- Για βέλτιστη απόδοση, θα πρέπει να καθαρίζετε το κύριο φίλτρο και το φίλτρο αφρού τουλάχιστον 4 φορές το χρόνο.
- Μην αφαιρείτε κανένα ελαστικό περιβλήμα σφράγισης.
- Μην καθαρίζετε τα ελαστικά περιβλήματα σφράγισης με απορρυπαντικό.
- Μην ξεπλένετε το δοχείο συλλογής σκόνης κάτω από τρεχούμενο νερό βρύσης. Εάν κάνετε κάτι τέτοιο κατά λάθος, φροντίστε να αφαιρέσετε και να στεγνώσετε το αποσπώμενο κάλυμμα πριν τοποθετήσετε ξανά το δοχείο στη συσκευή.
- Κατά τη διάρκεια του σκουπίσματος, ιδιαίτερα σε δωμάτια με χαμηλά επίπεδα υγρασίας αέρα, η ηλεκτρική σας σκούπα δημιουργεί στατικό ηλεκτρισμό. Σαν αποτέλεσμα, μπορεί να αισθανθείτε τον ηλεκτρισμό όταν αγγίζετε τον άκαμπτο σωλήνα ή άλλα μεταλλικά μέρη της ηλεκτρικής σκούπας σας. Αυτός ο ηλεκτρισμός δεν είναι επιβλαβής ούτε για εσάς ούτε για τη συσκευή. Για να μειώσετε αυτή την ενόχληση, σας συμβουλεύουμε:
 - 1 να αποφορτίζετε τη συσκευή ακουμπώντας συχνά τον άκαμπτο σωλήνα σε άλλα μεταλλικά αντικείμενα στο δωμάτιο (για παράδειγμα στα πόδια ενός τραπεζιού ή μιας καρέκλας, στο καλοριφέρ κ.λπ.),
 - 2 να αυξάνετε το επίπεδο υγρασίας του αέρα τοποθετώντας νερό στο δωμάτιο. Για παράδειγμα, μπορείτε να κρεμάσετε δοχεία με νερό από τα καλοριφέρ σας ή να τοποθετήσετε μπολ με νερό επάνω ή κοντά στα καλοριφέρ σας.

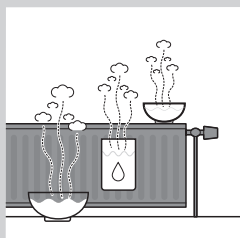

Ηλεκτρομαγνητικά Πεδία (EMF)

Η συγκεκριμένη συσκευή της Philips συμμορφώνεται με όλα τα πρότυπα που αφορούν τα ηλεκτρομαγνητικά πεδία (EMF). Εάν γίνει σωστός χειρισμός και σύμφωνα με τις οδηγίες του παρόντος εγχειριδίου χρήσης, η συσκευή είναι ασφαλής στη χρήση, βάσει των επιστημονικών αποδείξεων που είναι διαθέσιμες μέχρι σήμερα.

Προετοιμασία για χρήση

Εύκαμπτος σωλήνας

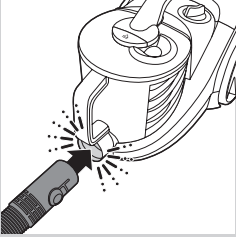

- 1 Για να συνδέσετε τον εύκαμπτο σωλήνα, τοποθετήστε τον στην υποδοχή σύνδεσης εύκαμπτου σωλήνα μέχρι να κλειδώσει στη θέση του (“κλικ”).

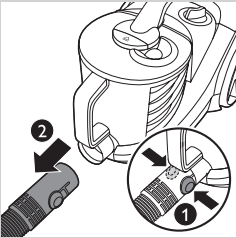

- 2 Για να αποσυνδέσετε τον εύκαμπτο σωλήνα, πιέστε τα κουμπιά απασφάλισης (1) και τραβήξτε τον εύκαμπτο σωλήνα από την υποδοχή σύνδεσης εύκαμπτου σωλήνα (2).

Λαβή

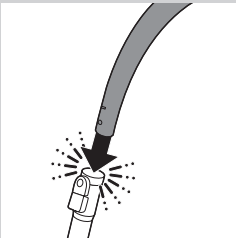

- 1 Για να συνδέσετε τον άκαμπτο σωλήνα στη λαβή του εύκαμπτου σωλήνα, εισάγετε τη λαβή στον άκαμπτο σωλήνα. Τοποθετήστε το κουμπί κλειδώματος με ελατήριο στο άνοιγμα του άκαμπτου σωλήνα μέχρι να κλειδώσει στη θέση του (“κλικ”).
- Για να αποσυνδέσετε τον άκαμπτο σωλήνα, πατήστε το κουμπί εύκολης απασφάλισης και τραβήξτε τη λαβή για να βγει από το σωλήνα.

Τηλεσκοπικός σωλήνας

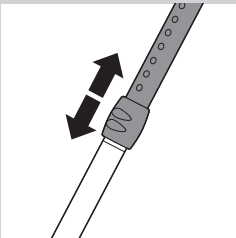

- 1 Μετακινήστε το κλείδωμα του άκαμπτου σωλήνα επάνω ή κάτω, για να προσαρμόσετε το μήκος του σωλήνα έτσι ώστε η λαβή να βρίσκεται στο ύψος των γοφών.

Σύνδεση των πελμάτων

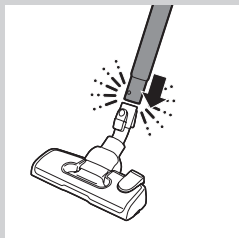

- Για να συνδέσετε το πέλμα ή κάποιο εξάρτημα στον άκαμπτο σωλήνα, εισαγάγετε τον άκαμπτο σωλήνα στο πέλμα ή στο εξάρτημα και προσαρμόστε το κουμπί κλειδώματος με ελατήριο μέσα στο άνοιγμα του πέλματος ή του εξαρτήματος, μέχρι να κλειδώσει στη θέση του ("κλικ").

Σημείωση: Μπορείτε επίσης να συνδέσετε το πέλμα ή το εξάρτημα απευθείας στη λαβή.

Πέλμα AeroSeal (μόνο σε συγκεκριμένους τύπους)

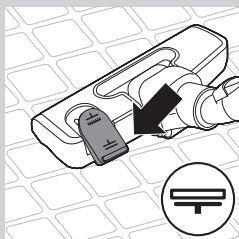

Το πέλμα AeroSeal είναι ειδικά σχεδιασμένο να εισχωρεί βαθύτερα στις εσοχές του δαπέδου και τα χαλιά, ώστε να αιχμαλωτίζει περισσότερη σκόνη και χνούδια σε κάθε κίνηση.

- Χρησιμοποιήστε τη ρύθμιση για σκληρά δάπεδα για να καθαρίσετε σκληρά δάπεδα (όπως δάπεδα με πλακάκια, παρκέ, λαμινέ επίστρωση και λινοτάπητα): πιέστε με το πόδι σας το διακόπτη στο επάνω μέρος του πέλματος για να βγει το βουρτσάκι από την υποδοχή.

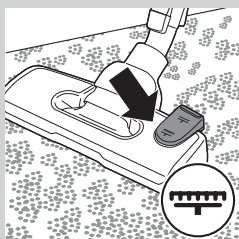

- Χρησιμοποιήστε τη ρύθμιση για χαλιά για να καθαρίσετε χαλιά: πιέστε ξανά το διακόπτη για να μπει το βουρτσάκι μέσα στην υποδοχή του πέλματος.

Πέλμα TriActive (μόνο σε συγκεκριμένους τύπους)

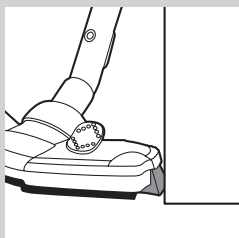

Το πέλμα TriActive είναι ένα πέλμα πολλαπλών χρήσεων για χαλιά και σκληρά δάπεδα.

- Οι πλαϊνές βούρτσες συλλέγουν περισσότερη σκόνη και βρομιά στα πλαϊνά μέρη του πέλματος και σας επιτρέπουν καλύτερο καθαρισμό κατά μήκος των επίπλων ή άλλων εμποδίων.

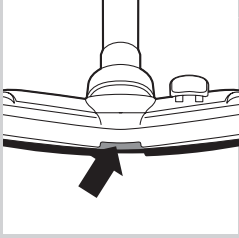

- Το άνοιγμα στο μπροστινό μέρος του πέλματος επιτρέπει την απορρόφηση μεγαλύτερων σωματιδίων.

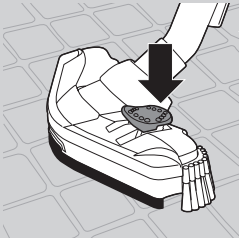

- 1 Για να καθαρίσετε σκληρά δάπεδα, πιάστε το διακόπτη στο επάνω μέρος του πέλματος με το πόδι σας.
 - ▷ Το βουρτσάκι για τον καθαρισμό σκληρών δαπέδων βγαίνει από την υποδοχή. Ταυτόχρονα, ο τροχός ανασκόνεται για αποφυγή γρατζουνιών και για αύξηση της ευελιξίας.

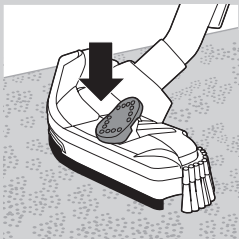

- 2 Για να καθαρίσετε χαλιά, πιάστε ξανά το διακόπτη.
 - ▷ Το βουρτσάκι μπαίνει μέσα στην υποδοχή του πέλματος και ο τροχός κατεβαίνει αυτόματα.

Πέλμα πολλαπλών χρήσεων (μόνο σε συγκεκριμένους τύπους)

Μπορείτε να χρησιμοποιήσετε το πέλμα πολλαπλών χρήσεων σε χαλιά ή σκληρά δάπεδα.

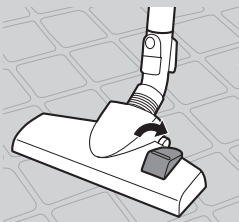

- 1 Για να καθαρίσετε σκληρά δάπεδα, πιάστε το διακόπτη στο επάνω μέρος του πέλματος με το πόδι σας.
 - ▷ Το βουρτσάκι για τον καθαρισμό σκληρών δαπέδων βγαίνει από την υποδοχή του πέλματος.

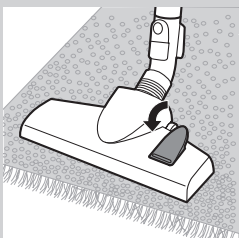

- 2 Για να καθαρίσετε χαλιά, πιάστε ξανά το διακόπτη.
 - ▷ Το βουρτσάκι μπαίνει μέσα στην υποδοχή του πέλματος.

Εξάρτημα για γωνίες, εξάρτημα για ταπετσαρίες επίπλων και εξάρτημα βούρτσας (μόνο σε συγκεκριμένους τύπους)

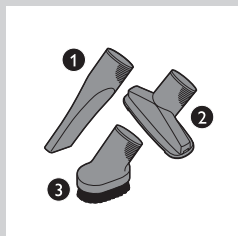

- 1** Συνδέστε το εξάρτημα για ταπετσαρίες επίπλων, το εξάρτημα για γωνίες ή το εξάρτημα βούρτσας κατευθείαν στη λαβή ή στον τηλεσκοπικό σωλήνα.
 - 1 Χρησιμοποιήστε το εξάρτημα για γωνίες για να καθαρίσετε μικρές γωνίες ή δύσκολα προσβάσιμα σημεία.
 - 2 Χρησιμοποιήστε το εξάρτημα για ταπετσαρίες επίπλων για να καθαρίσετε μικρές επιφάνειες, π.χ. καθίσματα σε πολυθρόνες και καναπέδες.
 - 3 Χρησιμοποιήστε το εξάρτημα βούρτσας για να καθαρίσετε υπολογιστές, ράφια, κλπ.

Κλιπ εξαρτημάτων

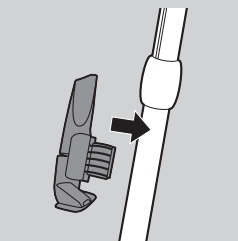

- 1** Εφαρμόστε το κλιπ εξαρτημάτων στον άκαμπτο σωλήνα.
- 2** Κλειδώστε το εξάρτημα για γωνίες, το εξάρτημα για ταπετσαρίες επίπλων και το εξάρτημα βούρτσας μέσα στο κλιπ.

Χρήση της συσκευής

Σκούπισμα

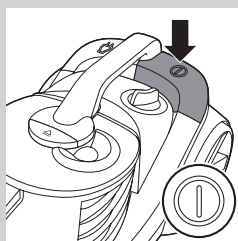

- 1** Τραβήξτε όλο το καλώδιο έξω από τη συσκευή και συνδέστε το φισ στην πρίζα.
- 2** Πιέστε με το πόδι σας το κουμπί on/off στο επάνω μέρος της συσκευής για να την ενεργοποιήσετε.

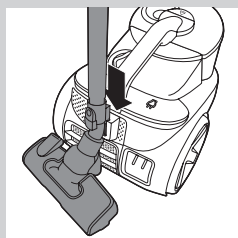

- 3** Εάν θέλετε να διακόψετε για λίγο, εισαγάγετε την προεξοχή στερέωσης του πέλματος μέσα στη σχισμή στερέωσης, προκειμένου να στερεώσετε τον άκαμπτο σωλήνα σε βολική θέση.

Ρύθμιση της απορροφητικής ισχύος

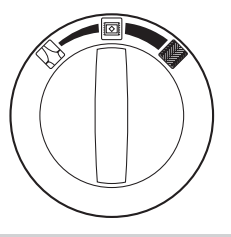

- Κατά τη διάρκεια του σκουπισματος, μπορείτε να ρυθμίσετε την απορροφητική δύναμη, μέσω του διακόπτη απορροφητικής δύναμης στο επάνω μέρος της συσκευής.
- Χρησιμοποιήστε τη μέγιστη απορροφητική δύναμη για να σκουπίσετε πολύ βρόμικα χαλιά και σκληρά δάπεδα.
- Χρησιμοποιήστε μεσαία απορροφητική δύναμη για να σκουπίσετε τα χαλιά.
- Χρησιμοποιήστε την ελάχιστη απορροφητική δύναμη για να σκουπίσετε κουρτίνες, καλύμματα τραπεζιών, κλπ.

Συμβουλή: Μειώνοντας την απορροφητική ισχύ, μπορείτε να μετακινήσετε το πέλμα στο δάπεδο πιο εύκολα.

Καθαρισμός και συντήρηση

Πριν από τον καθαρισμό ή τη συντήρηση της συσκευής, αποσυνδέετε πάντοτε το φις από την πρίζα.

Μην πλένετε κανένα τμήμα της συσκευής στο πλυντήριο πιάτων.

Άδειασμα του δοχείου συλλογής σκόνης

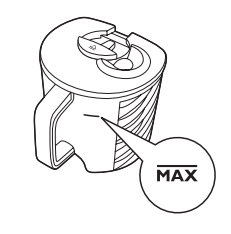

Σημείωση: Για βέλτιστη απόδοση, αδειάζετε πάντα το δοχείο συλλογής σκόνης μετά τη χρήση. Να αδειάζετε πάντοτε το δοχείο συλλογής σκόνης όταν η σκόνη φτάσει στη μέγιστη ένδειξη.

Προσοχή: Τα παιδιά δεν επιτρέπεται να αδειάζουν και να καθαρίζουν το δοχείο συλλογής σκόνης, καθώς και να καθαρίζουν ή να αντικαθιστούν τα φίλτρα, χωρίς επίβλεψη.

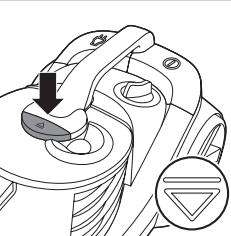

- 1** Πιέστε το κουμπί απασφάλισης του δοχείου συλλογής σκόνης, κρατήστε τη λαβή του δοχείου και τραβήξτε το προς τα πάνω για να το βγάλετε από τη συσκευή.

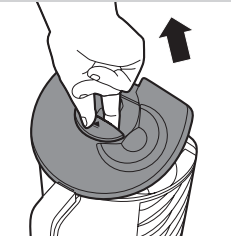

- 2** Αφαιρέστε το καπάκι του δοχείου συλλογής σκόνης.

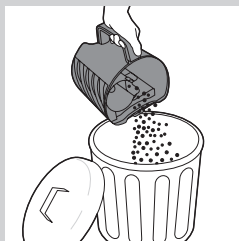

3 Αδειάστε το δοχείο συλλογής σκόνης στον κάδο απορριμμάτων.

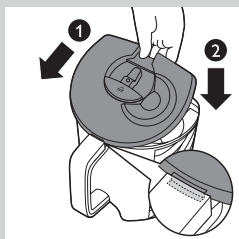

4 Τοποθετήστε στη θέση του το καπάκι του δοχείου συλλογής σκόνης (1) και κλείστε το (2).

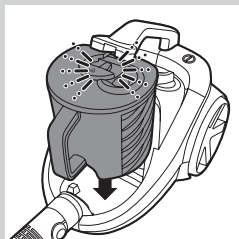

5 Τοποθετήστε το δοχείο συλλογής σκόνης και πάλι στη συσκευή και πιέστε την επάνω λαβή προς τα κάτω ("κλικ").

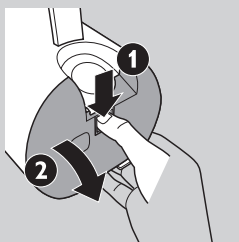

Προσοχή: Μην ξεπλένετε το δοχείο συλλογής σκόνης κάτω από τρεχούμενο νερό βρύσης. Εάν κάνετε κάτι τέτοιο κατά λάθος, φροντίστε να αφαιρέσετε και να στεγνώσετε το αποσπώμενο κάλυμμα πριν τοποθετήσετε ξανά το δοχείο στη συσκευή.

Καθαρισμός και αντικατάσταση των φίλτρων

Προσοχή: Μην χρησιμοποιείτε άλλα φίλτρα. Χρησιμοποιείτε μόνο γνήσια φίλτρα HEPA της Philips. Για περισσότερες πληροφορίες σχετικά με την παραγγελία φίλτρων HEPA, ανατρέξτε στο κεφάλαιο "Παραγγελία εξαρτημάτων".

Σημείωση: Σε περίπτωση κανονικής χρήσης, δεν χρειάζεται να αντικαταστήσετε το κύριο φίλτρο.

Σημείωση: Αντικαταστήστε το φίλτρο αφρού μόνο εάν είναι πολύ βρόμκο και δεν μπορεί να καθαριστεί ή εάν έχει υποστεί ζημιά.

Καθαρισμός του φίλτρου αφρού και του κύριου φίλτρου

Προσοχή: Για βέλτιστη απόδοση, θα πρέπει να καθαρίζετε το κύριο φίλτρο και το φίλτρο αφρού τουλάχιστον 4 φορές το χρόνο.

Προσοχή: Μην αποπειραθείτε να κατασκευάσετε μόνοι σας το φίλτρο και χρησιμοποιείτε πάντοτε μόνο τα γνήσια φίλτρα Philips.

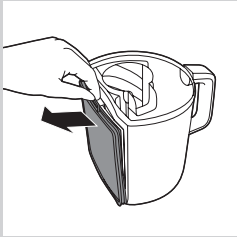

1 Αφαιρέστε το δοχείο συλλογής σκόνης και τραβήξτε το κύριο φίλτρο προς το μέρος σας.

2 Αφαιρέστε το μπλε φίλτρο αφρού από το κύριο φίλτρο.

Συμβουλή: Για να μην λερώσετε τα χέρια σας, μπορείτε να χρησιμοποιήσετε την άκρη του χαρτονιού για να αφαιρέσετε το φίλτρο.

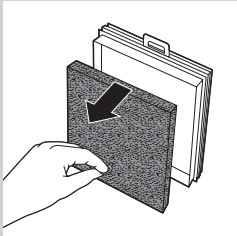

3 Καθαρίστε το φίλτρο αφρού και το κύριο φίλτρο κάτω από τρεχούμενο νερό βρύσης.

Μην χρησιμοποιείτε ποτέ βούρτσες ή καθαριστικά για να καθαρίσετε το φίλτρο αφρού και το κύριο φίλτρο. Μην τα πλένετε στο πλυντήριο ρούχων ή πιάτων.

Σημείωση: Ο καθαρισμός δεν επαναφέρει το αρχικό χρώμα του φίλτρου, αποκαθιστά όμως την ισχύ του φιλτραρίσματος.



4 Αφαιρέστε το μπλε φίλτρο αφρού.

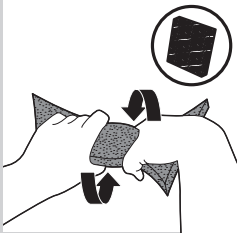

5 Αφήστε το φίλτρο αφρού και το κύριο φίλτρο να στεγνώσουν για τουλάχιστον 24 ώρες στο φως του ήλιου.

Βεβαιωθείτε ότι το φίλτρο αφρού και το κύριο φίλτρο είναι εντελώς στεγνά.

Μην στεγνώνετε το φίλτρο αφρού και το κύριο φίλτρο στο καλοριφέρ ή στο στεγνωτήριο ρούχων.

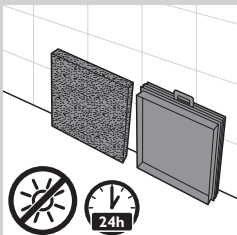

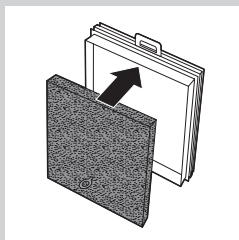

6 Πιέστε το φίλτρο αφρού προς τα πίσω μέσα στο κύριο φίλτρο.

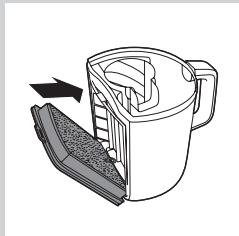

7 Τοποθετήστε ξανά το κύριο φίλτρο στο δοχείο συλλογής σκόνης.

Καθαρισμός του φίλτρου Super Clean Air HEPA

Καθαρίζετε το φίλτρο Super Clean Air HEPA κάθε 6 μήνες. Μπορείτε να καθαρίσετε το φίλτρο Super Clean Air HEPA έως 4 φορές. Αντικαταστήστε το φίλτρο μετά από 4 πλύσεις.

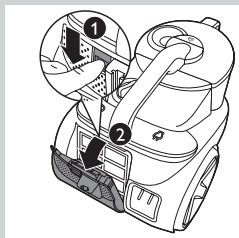

1 Για να αποσπάσετε τη γρίλια του φίλτρου, πιέστε το πτερύγιο προς τα κάτω (1) και τραβήξτε τη γρίλια προς το μέρος σας (2).

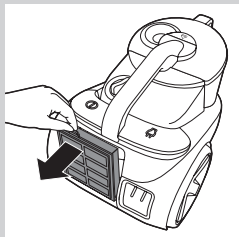

2 Τραβήξτε το φίλτρο Super Clean Air HEPA τραβώντας το πτερύγιο προς το μέρος σας.



3 Ξεπλύνετε το φίλτρο κάτω από τη βρύση, με ζεστό νερό χαμηλής ροής.

Μην καθαρίζετε ποτέ το φίλτρο με βούρτσα.

4 Τινάζτε προσεκτικά το νερό από την επιφάνεια του φίλτρου. Αφήστε το φίλτρο να στεγνώσει τελείως (για τουλάχιστον 2 ώρες) πριν το τοποθετήσετε ξανά στην ηλεκτρική σκούπα.

Σημείωση: Ο καθαρισμός δεν επαναφέρει το αρχικό χρώμα του φίλτρου, αποκαθιστά όμως την ισχύ φιλτραρίσματος.

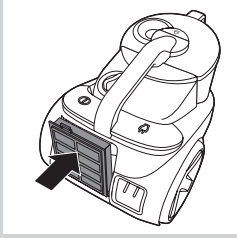

5 Κλειδώστε το φίλτρο στη θέση του (“κλικ”).

Σημείωση: Βεβαιωθείτε ότι το πτερύγιο του φίλτρου βρίσκεται στο επάνω μέρος.

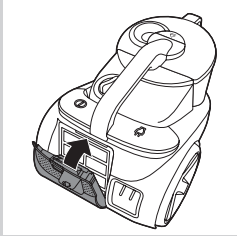

6 Τοποθετήστε ξανά τη γρίλια του φίλτρου στην ηλεκτρική σκούπα.

Αντικατάσταση του φίλτρου Super Clean Air HEPA

Προσοχή: Χρησιμοποιείτε μόνο γνήσια φίλτρα της Philips.

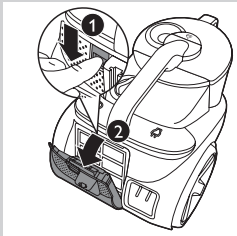

1 Για να αποσπάσετε τη γρίλια του φίλτρου, πιέστε το πτερύγιο προς τα κάτω (1) και τραβήξτε τη γρίλια προς το μέρος σας (2).

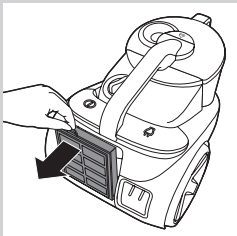

2 Αφαιρέστε το φίλτρο Super Clean Air HEPA τραβώντας το πτερύγιο προς το μέρος σας.

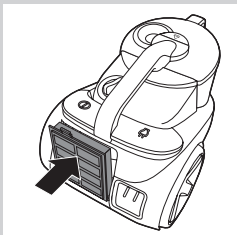

3 “Κλειδώστε” το νέο φίλτρο Super Clean Air HEPA στη θέση του.

Σημείωση: Βεβαιωθείτε ότι το πτερύγιο του φίλτρου βρίσκεται στο επάνω μέρος.

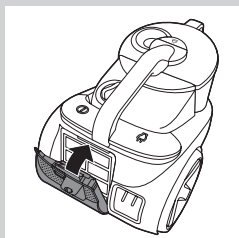

- 4 Τοποθετήστε ξανά τη γρίλια του φίλτρου στην ηλεκτρική σκούπα.

Συστήματα αποθήκευσης

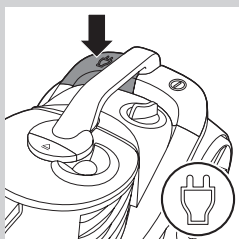

- 1 Απενεργοποιήστε τη συσκευή και αποσυνδέστε το φισ από την πρίζα.
- 2 Πατήστε το κουμπί περιτύλιξης καλωδίου για περιτύλιξη του καλωδίου.

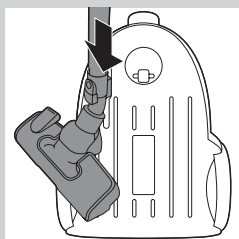

- 3 Τοποθετήστε τη συσκευή σε κάθετη θέση. Εισαγάγετε την προεξοχή του πέλατος στη σχισμή αποθήκευσης για να αποθηκεύσετε τον άκαμπτο σωλήνα, προσαρμόστε τον άκαμπτο σωλήνα στο μικρότερο μήκος και στη συνέχεια μεταφέρετε τη συσκευή στο χώρο αποθήκευσης.

Παραγγελία εξαρτημάτων

Για να προμηθευτείτε εξαρτήματα για αυτή τη συσκευή, επισκεφθείτε την τοποθεσία μας στη διεύθυνση www.philips.com/shop. Εάν αντιμετωπίσετε δυσκολίες στην ανεύρεση εξαρτημάτων για τη συσκευή, επικοινωνήστε με το Κέντρο Εξυπηρέτησης Καταναλωτών της Philips στη χώρα σας. Θα βρείτε τα στοιχεία επικοινωνίας στο διεθνές φυλλάδιο εγγύησης. Μπορείτε επίσης να επισκεφθείτε τη διεύθυνση www.philips.com/support.

Παραγγελία φίλτρων

- Τα φίλτρα HEPA διατίθενται υπό τον τύπο FC8038.
- Τα φίλτρα αφρού διατίθενται υπό τον τύπο FC8073.

Περιβάλλον



- Στο τέλος της ζωής της συσκευής μην την πετάξετε μαζί με τα συνηθισμένα απορρίμματα του σπιτιού σας, αλλά παραδώστε την σε ένα επίσημο σημείο συλλογής για ανακύκλωση. Με αυτόν τον τρόπο θα βοηθήσετε στην προστασία του περιβάλλοντος.
- Για να εξοικονομήσετε ενέργεια, αποσυνδέετε τη συσκευή όταν σταματάτε το σκούπισμα, ακόμη και εάν πρόκειται για σύντομο διάλειμμα.

Εγγύηση και σέρβις

Εάν χρειάζεστε επισκευή ή πληροφορίες ή εάν αντιμετωπίζετε κάποιο πρόβλημα, επισκεφθείτε την ιστοσελίδα της Philips στη διεύθυνση www.philips.com ή επικοινωνήστε με το Κέντρο Εξυπηρέτησης Καταναλωτών της Philips στη χώρα σας. Θα βρείτε το τηλέφωνο στο φυλλάδιο διεθνούς εγγύησης. Εάν δεν υπάρχει Κέντρο Εξυπηρέτησης Καταναλωτών στη χώρα σας, απευθυνθείτε στον τοπικό σας αντιπρόσωπο της Philips.

Οδηγός ανεύρεσης/επίλυσης προβλημάτων

Αυτό το κεφάλαιο συνοψίζει τα πιο συνηθισμένα προβλήματα που μπορεί να αντιμετωπίσετε με τη συσκευή σας. Εάν δεν μπορείτε να επιλύσετε το πρόβλημα βάσει των παρακάτω πληροφοριών, επικοινωνήστε με το Κέντρο Εξυπηρέτησης Καταναλωτών στη χώρα σας.

1 Η απορροφητική ισχύς είναι ανεπαρκής

- Ενδέχεται το δοχείο συλλογής σκόνης να είναι γεμάτο. Εάν είναι απαραίτητο, αδειάστε το δοχείο συλλογής σκόνης.
- Ενδέχεται ο διακόπτης απορροφητικής ισχύος να μην έχει τη σωστή ρύθμιση.
- Ενδέχεται το καπάκι του δοχείου συλλογής σκόνης να μην είναι τοποθετημένο σωστά.

Τοποθετήστε σωστά το καπάκι.

- Ενδέχεται τα φίλτρα να χρειάζονται καθαρίσμο ή αντικατάσταση.

Εάν είναι απαραίτητο, καθαρίστε ή αντικαταστήστε τα φίλτρα.

- Ενδέχεται το πέλμα, ο τηλεσκοπικός σωλήνας ή ο εύκαμπτος σωλήνας να έχουν φράξει.
- Για να αφαιρέσετε το εμπόδιο, αποσυνδέστε το μπλοκαρισμένο τμήμα (εύκαμπτος ή άκαμπτος σωλήνας) και συνδέστε το (εφόσον είναι εφικτό) από την ανάποδη. Ενεργοποιήστε την ηλεκτρική σκούπα προκειμένου ο αέρας να περάσει με αντίθετη κατεύθυνση μέσα από το μπλοκαρισμένο τμήμα.

2 Είναι δύσκολο να μετακινήσετε το πέλμα πάνω από το δάπεδο.

- Μειώνοντας την απορροφητική ισχύ, μπορείτε να μετακινήσετε το πέλμα στο δάπεδο πιο εύκολα.

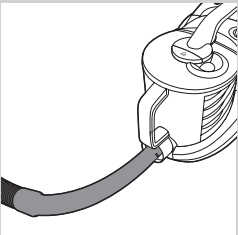

Contenido

| | |
|---------------------------------|----|
| Introducción | 62 |
| Descripción general | 62 |
| Importante | 63 |
| Preparación para su uso | 64 |
| Uso del aparato | 68 |
| Limpieza y mantenimiento | 69 |
| Almacenamiento | 74 |
| Solicitud de accesorios | 74 |
| Medio ambiente | 74 |
| Garantía y servicio | 74 |
| Guía de resolución de problemas | 75 |

Introducción

Enhorabuena por la compra de este producto y bienvenido a Philips. Para sacar el mayor partido de la asistencia que Philips le ofrece, registre su producto en www.philips.com/welcome.

Descripción general (fig. 1)

- 1 Filtro de espuma (azul)
- 2 Filtro principal
- 3 Filtro HEPA Super Clean Air
- 4 Rejilla del filtro
- 5 Botón recogecable
- 6 Asa superior
- 7 Botón de potencia de succión
- 8 Botón de encendido/apagado
- 9 Ranura para aparcar
- 10 Clavija
- 11 Tapa de la cubeta para el polvo
- 12 Botón de liberación de la cubeta para el polvo
- 13 Cubeta para el polvo con asa
- 14 Cubierta desmontable
- 15 Abertura para conexión de la manguera
- 16 Conexión de la manguera
- 17 Botones de liberación de la conexión de la manguera
- 18 Mango
- 19 Rueda giratoria
- 20 Ranura para guardar
- 21 Placa de modelo
- 22 Cepillo para suelos (sólo en modelos específicos)
- 23 Conmutador
- 24 Cepillo AeroSeal (sólo en modelos específicos)
- 25 Conmutador
- 26 Conmutador
- 27 Boquilla TriActive (sólo en modelos específicos)
- 28 Cepillo turbo (sólo en modelos específicos)
- 29 Almohadillas abrillantadoras
- 30 Cepillo Super Parquet (sólo en modelos específicos)
- 31 Saliente para aparcar
- 32 Boquilla estrecha (sólo en modelos específicos)

- 33 Boquilla pequeña (sólo en modelos específicos)
- 34 Clip para accesorios
- 35 Tubo telescópico con botón de liberación
- 36 Boquilla con cepillo (sólo en modelos específicos)
- 37 Rueda trasera

Importante

Antes de usar el aparato, lea atentamente este manual de usuario y consérvelo por si necesitara consultarlo en el futuro.

Peligro

- No aspire nunca agua ni ningún otro líquido. No aspire nunca sustancias inflamables ni cenizas hasta que éstas estén frías.

Advertencia

- Antes de enchufar el aparato, compruebe si el voltaje indicado en el mismo se corresponde con el voltaje de red local.
- No utilice el aparato si la clavija, el cable de alimentación o el propio aparato están dañados.
- Si el cable de alimentación está dañado, debe ser sustituido por Philips o por un centro de servicio autorizado por Philips, con el fin de evitar situaciones de peligro.
- Este aparato puede ser usado por niños a partir de 8 años y por personas con su capacidad física, psíquica o sensorial reducida y por quienes no tengan los conocimientos y la experiencia necesarios, si han sido instruidos y supervisados acerca del uso del aparato y siempre que sepan los riesgos que conlleva su uso.
- No permita que los niños jueguen con el aparato.
- Los niños sólo pueden vaciar y limpiar la cubeta para el polvo y limpiar o reemplazar los filtros bajo supervisión.
- No oriente la manguera, el tubo o cualquier otro accesorio hacia los ojos ni los oídos, ni se los ponga en la boca cuando estén conectados al aspirador y éste esté encendido.
- El enchufe debe retirarse de la toma antes de la limpieza o mantenimiento del aparato.
- No lave las piezas del aparato en el lavavajillas.
- Asegúrese de que el filtro principal y el filtro de espuma estén completamente secos antes de volver a colocarlos en el aparato después de la limpieza.

Precaución

- Si usa el aparato para aspirar cenizas, arena fina, cal, cemento o sustancias similares, los poros del filtro de espuma se taponarán. En caso de que la potencia de succión disminuya, limpie el filtro de espuma.
- Utilice únicamente filtros originales de Philips, no intente hacer cualquiera de los filtros usted mismo.
- No utilice nunca el aparato si falta cualquiera de los filtros, ya que se podría dañar el motor y reducir la vida útil del aparato.
- No aspire objetos grandes, ya que pueden obstruir el paso de aire por el tubo o la manguera.
- El aparato no funciona si la cubeta para el polvo o la tapa de la misma no están colocadas correctamente.

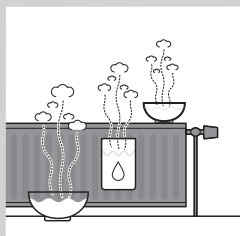

- Para el mejor rendimiento, limpie el filtro principal y el filtro de espuma al menos 4 veces al año.
- No quite ninguna de las juntas de goma.
- No limpie ninguna de las juntas de goma con detergente.
- No debe enjuagar la cubeta para el polvo bajo el grifo. Si lo ha hecho accidentalmente, asegúrese de quitar y secar la cubierta desmontable antes de volver a poner la cubeta para el polvo en el aparato.
- Durante la aspiración, especialmente en las habitaciones con poca humedad en el aire, el aspirador creará electricidad estática. Por tanto puede sufrir descargas eléctricas al tocar el tubo u otras piezas de acero del aspirador. Estas descargas no son dañinas para usted ni tampoco dañan el aparato. Para reducir este problema le recomendamos:
 - 1 descargar el aparato apoyando frecuentemente el tubo sobre otros objetos de metal de la habitación (como por ejemplo, las patas de una mesa o silla, radiador, etc.);
 - 2 elevar el nivel de humedad en el aire de la habitación colocando un recipiente con agua en la habitación. Por ejemplo, puede colgar botellas de agua en los radiadores o colocar recipientes llenos de agua en los radiadores o cerca de ellos.

Campos electromagnéticos (CEM)

Este aparato Philips cumple todos los estándares sobre campos electromagnéticos (CEM). Si se utiliza correctamente y de acuerdo con las instrucciones de este manual, el aparato se puede usar de forma segura según los conocimientos científicos disponibles hoy en día.

Preparación para su uso

Manguera

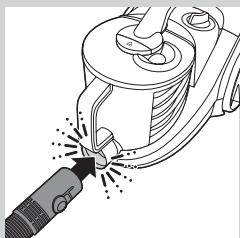

- 1 Para conectar la manguera, insértela en la abertura de conexión de la manguera hasta que encaje en su sitio ("clic").

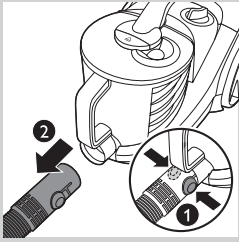

- 2** Para desconectar la manguera, pulse los botones de liberación (1) y tire de la manguera para sacarla de la conexión (2).

Mango

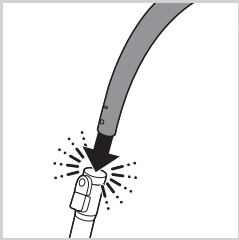

- 1** Para conectar el tubo a la empuñadura de la manguera, inserte ésta en el tubo. Ajuste el botón de bloqueo en la abertura del tubo hasta que encaje en su sitio ("clic").
- Para desconectar el tubo de la empuñadura, presione el botón de liberación y tire de la empuñadura para sacarla del tubo.

Tubo telescópico

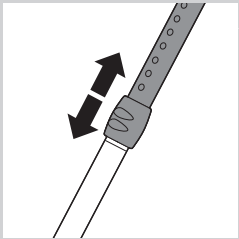

- 1** Mueva el bloqueo del tubo hacia arriba o hacia abajo para ajustar la longitud del tubo de forma que el mango quede a la altura de la cadera.

Conexión de las boquillas

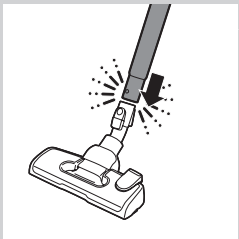

- Para conectar una boquilla o un accesorio al tubo, inserte el tubo en la boquilla o el accesorio y ajuste el botón de bloqueo en el orificio correspondiente de la boquilla o el accesorio hasta que encaje en su sitio ("clic").

Nota: También puede conectar la boquilla o los accesorios directamente a la empuñadura.

Cepillo AeroSeal (sólo en modelos específicos)

El cepillo AeroSeal se ha diseñado especialmente para llegar con mayor profundidad en las grietas del suelo y las alfombras para capturar más polvo y pelusas en cada pasada.

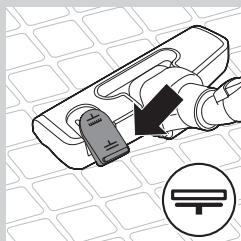

- Utilice la posición para suelos duros para limpiar suelos duros (como suelos con baldosas, de parqué, laminados o de linóleo): empuje con el pie el conmutador situado en la parte superior del cepillo para que la tira de cepillos salga de la carcasa.

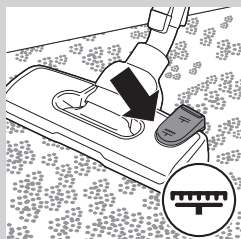

- Utilice la posición para alfombras para limpiar alfombras y moquetas: vuelva a empujar el conmutador para que la tira de cepillos desaparezca dentro de la carcasa.

Boquilla TriActive (sólo en modelos específicos)

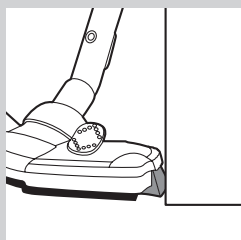

- El cepillo TriActive puede utilizarse para limpiar alfombras y suelos duros.
- Los cepillos laterales atrapan más polvo y suciedad por los lados del cepillo, y le permiten limpiar mejor junto a muebles y otros obstáculos.

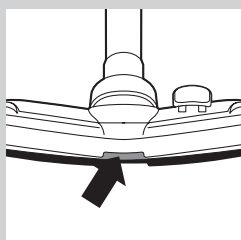

- La abertura de la parte delantera del cepillo le permite aspirar partículas más grandes.

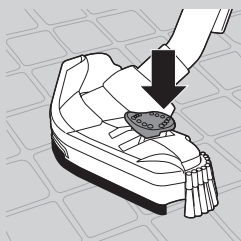

- 1 Para limpiar suelos duros, empuje con el pie el conmutador situado en la parte superior del cepillo.
- La tira de cepillos para limpiar suelos duros saldrá de la carcasa y, al mismo tiempo, la rueda subirá para evitar arañazos y facilitar el manejo.

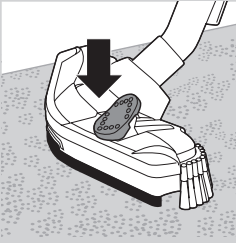

- 2** Para limpiar alfombras, empuje de nuevo el conmutador.
- ▶ La tira de cepillos desaparecerá dentro de la carcasa del cepillo y la rueda bajará automáticamente.

Cepillo para suelos (sólo en modelos específicos)

El cepillo para suelos puede utilizarse tanto sobre alfombras como sobre suelos duros.

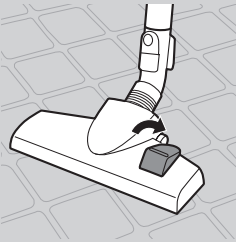

- 1** Para limpiar suelos duros, empuje con el pie el conmutador situado en la parte superior del cepillo.
- ▶ La tira de cepillos para limpiar suelos duros saldrá de la carcasa.



- 2** Para limpiar alfombras, empuje de nuevo el conmutador.
- ▶ La tira de cepillos desaparecerá dentro de la carcasa.

Boquilla estrecha, boquilla pequeña y boquilla con cepillo (sólo modelos específicos)



- 1** Conecte la boquilla pequeña, la boquilla estrecha o la boquilla con cepillo directamente a la empuñadura o al tubo.
- 1 Utilice la boquilla estrecha para limpiar rincones estrechos o sitios de difícil acceso.
- 2 Utilice la boquilla pequeña para limpiar zonas pequeñas como, por ejemplo, los asientos de sillas y sofás.
- 3 Utilice la boquilla con cepillo para limpiar ordenadores, estanterías, etc.

Clip para accesorios

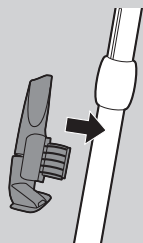

- 1 Encaje el clip para accesorios en el tubo.
- 2 Encaje la boquilla estrecha, la boquilla pequeña y la boquilla con cepillo en el clip.

Uso del aparato

Limpieza con el aspirador

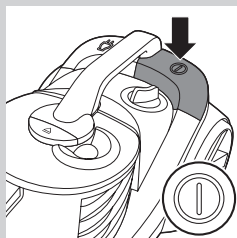

- 1 Tire del cable de alimentación para sacarlo del aparato completamente y enchufe la clavija a la toma de corriente.
- 2 Pulse con el pie el botón de encendido/apagado de la parte superior del aparato para encenderlo.

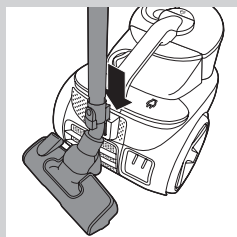

- 3 Si quiere hacer una pausa, inserte el saliente del cepillo en la ranura para aparcar con el fin de fijar el tubo en una posición cómoda.

Ajuste de la potencia de succión

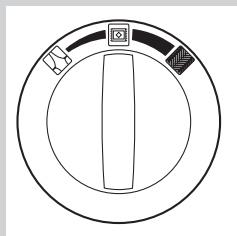

- **Durante el funcionamiento del aparato, puede ajustar la potencia de succión mediante el botón situado en la parte superior del aparato.**
- Utilice la potencia de succión máxima para aspirar alfombras muy sucias y suelos duros.
- Utilice la potencia de succión moderada para aspirar alfombras.
- Utilice la potencia de succión mínima para aspirar cortinas, tapetes, etc.

Consejo: Al reducir la potencia de succión, puede mover la boquilla por el suelo más fácilmente.

Limpieza y mantenimiento

El enchufe debe retirarse de la toma antes de la limpieza o mantenimiento del aparato.

No lave las piezas del aparato en el lavavajillas.

Cómo vaciar la cubeta para el polvo

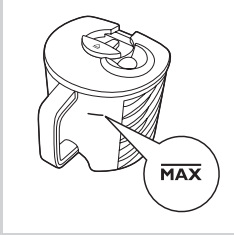

Nota: Para obtener un rendimiento óptimo, vacíe la cubeta para el polvo después del uso. Vacíe siempre la cubeta para el polvo cuando el polvo alcance la marca de indicación máxima.

Precaución: Los niños sólo pueden vaciar y limpiar la cubeta para el polvo y limpiar o reemplazar los filtros bajo supervisión.

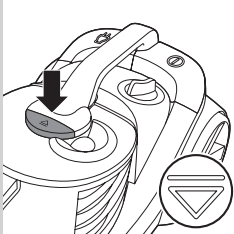

- 1** Pulse el botón de liberación de la cubeta, agarre el asa de la cubeta y saque ésta del aparato.

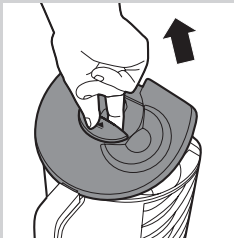

- 2** Retire la tapa del depósito del polvo.

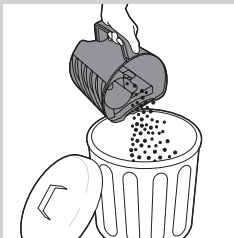

- 3** Vacíe la cubeta para el polvo en el cubo de la basura.

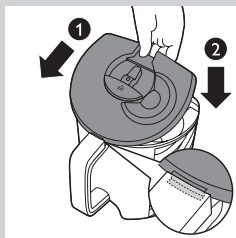

4 Vuelva a colocar la tapa de la cubeta para el polvo (1) y ciérrela (2).

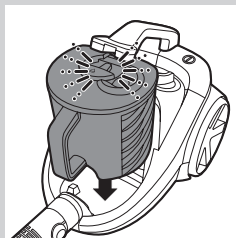

5 Vuelva a colocar la cubeta para el polvo en el aparato y presione el asa superior (“clíc”).

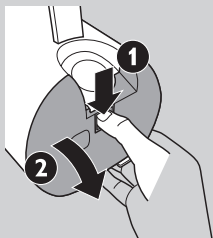

Precaución: No debe enjuagar la cubeta para el polvo bajo el grifo. Si lo ha hecho accidentalmente, asegúrese de quitar y secar la cubierta desmontable antes de volver a poner la cubeta para el polvo en el aparato.

Limpeza y sustitución de los filtros

Precaución: No utilice ningún otro filtro. Utilice únicamente los filtros originales HEPA de Philips. Para obtener más información sobre la solicitud de filtros HEPA, consulte el capítulo “Solicitud de accesorios”.

Nota: En caso de un uso normal, no es necesario sustituir el filtro principal.

Nota: Sustituya solo el filtro de espuma cuando esté muy sucio y no pueda limpiarse correctamente o cuando esté dañado.

Limpeza del filtro de espuma y del filtro principal

Precaución: Para el mejor rendimiento, limpie el filtro principal y el filtro de espuma al menos 4 veces al año.

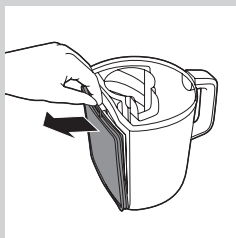

Precaución: No intente hacer el filtro usted mismo, utilice únicamente un filtro original de Philips.

1 Quite la cubeta para el polvo y tire del filtro principal hacia usted.

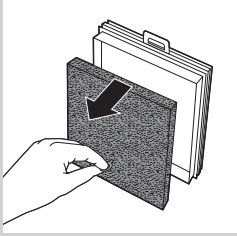

2 Quite el filtro de espuma azul del filtro principal.

Consejo: Para no ensuciarse las manos, puede utilizar la lengüeta para quitar el filtro.



3 Limpie el filtro de espuma y el filtro principal bajo el grifo.

No utilice un cepillo ni agentes de limpieza para limpiar el filtro de espuma y el filtro principal. No los limpie la lavadora ni en el lavavajillas.

Nota: La limpieza del filtro no le devuelve a éste su color original, sino que restablece su capacidad de filtrado.

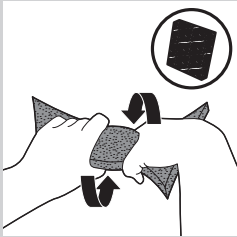

4 Estruje el filtro de espuma azul.

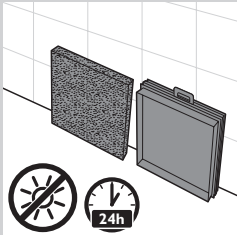

5 Deje que el filtro de espuma y el filtro principal se sequen al menos durante 24 horas, alejados de la luz solar directa.

Asegúrese de que el filtro de espuma y el filtro principal estén completamente secos.

No seque el filtro de espuma ni el filtro principal en el radiador ni en la secadora.

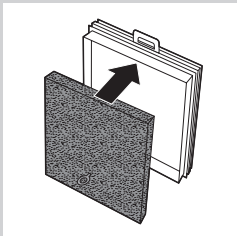

6 Vuelva a introducir el filtro de espuma en el filtro principal.

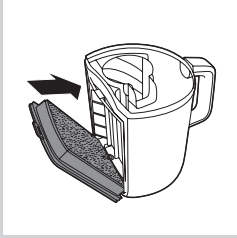

7 Vuelva a colocar el filtro principal en la cubeta para el polvo.

Limpieza del filtro HEPA Super Clean Air

Lave el filtro HEPA Super Clean Air cada 6 meses. Puede lavar el filtro HEPA Super Clean Air hasta 4 veces. Sustituya el filtro después de haberlo lavado 4 veces.

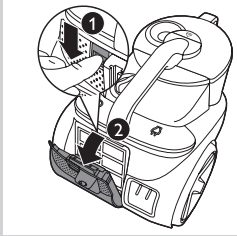

1 Para desmontar la rejilla del filtro, empuje la lengüeta hacia abajo (1) y tire de la rejilla hacia usted (2).

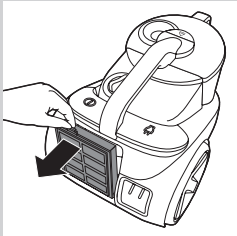

2 Saque el filtro HEPA Super Clean Air tirando de la lengüeta hacia usted.

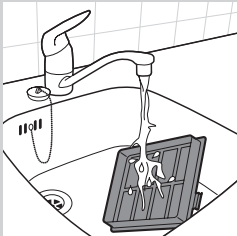

3 Enjuague el filtro bajo el grifo de agua templada a poca presión.

No frote nunca el filtro con un cepillo.

4 Sacuda con cuidado el agua de la superficie del filtro y deje que éste se seque por completo al menos durante 2 horas antes de colocarlo de nuevo en el aspirador.

Nota: La limpieza del filtro no le devuelve a éste su color original, sino que restablece su capacidad de filtrado.

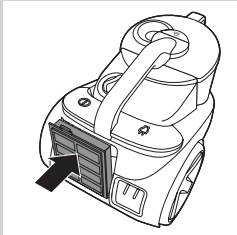

5 Vuelva a encajar el filtro en su sitio.

Nota: Asegúrese de que la lengüeta del filtro esté situada en la parte superior.

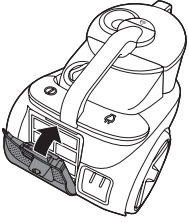

6 Vuelva a colocar la rejilla del filtro en el aspirador.

Sustitución del filtro de salida HEPA Clean Air

Precaución: Utilice solamente filtros originales de Philips.

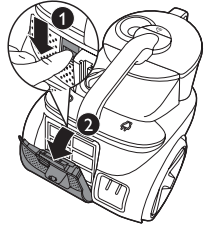

1 Para desmontar la rejilla del filtro, empuje la lengüeta hacia abajo (1) y tire de la rejilla hacia usted (2).

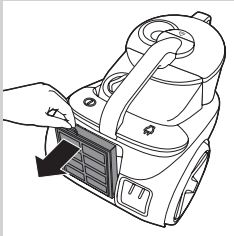

2 Saque el filtro HEPA Super Clean Air tirando de la lengüeta hacia usted.

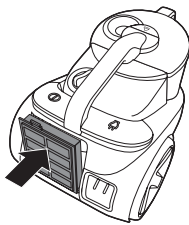

3 Encaje el nuevo filtro HEPA Super Clean Air en su sitio.

Nota: Asegúrese de que la lengüeta del filtro esté situada en la parte superior.

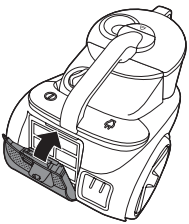

4 Vuelva a colocar la rejilla del filtro en el aspirador.

Almacenamiento

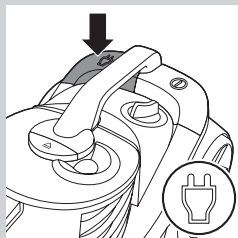

- 1 Apague el aparato y desenchúfelo de la toma de corriente.
- 2 Pulse el botón de recogida del cable para recoger el cable de alimentación.

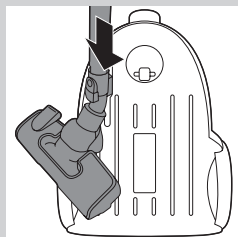

- 3 Coloque el aparato en posición vertical. Introduzca el saliente del cepillo en la ranura para guardar el tubo. Ajuste el tubo a la longitud mínima y después guarde el aparato.

Solicitud de accesorios

Si desea adquirir accesorios para este aparato, visite nuestro sitio Web **www.philips.com/shop**. Si tiene cualquier dificultad para obtener accesorios para su aparato, póngase en contacto con el Servicio de Atención al Cliente de Philips en su país. Encontrará los datos de contacto en el folleto de la Garantía Mundial. También puede visitar **www.philips.com/support**.

Solicitud de filtros

- Los filtros HEPA están disponibles con el número de modelo FC8038.
- Los filtros de espuma están disponibles con el número de modelo FC8073.

Medio ambiente



- Al final de su vida útil, no tire el aparato junto con la basura normal del hogar. Llévelo a un punto de recogida oficial para su reciclado. De esta manera ayudará a conservar el medio ambiente.
- Para ahorrar energía, apague el aparato cuando deje de aspirar, incluso si es sólo durante muy poco tiempo.

Garantía y servicio

Si necesita información o tiene algún problema, visite la página Web de Philips en www.philips.com o póngase en contacto con el Servicio de Atención al Cliente de Philips en su país. Hallará el número de teléfono en el folleto de la garantía mundial. Si no hay Servicio de Atención al Cliente de Philips en su país, diríjase a su distribuidor local Philips.

Guía de resolución de problemas

En este capítulo se resumen los problemas más frecuentes que pueden surgir. Si no puede resolver el problema con la siguiente información, póngase en contacto con el Servicio de Atención al Cliente de su país.

1 La potencia de succión es insuficiente

- Puede que la cubeta para el polvo esté llena.
- Si es necesario, vacíe la cubeta para el polvo.
- Es posible que el botón de potencia de succión no tenga el ajuste correcto.
 - Es posible que la tapa de la cubeta para el polvo no esté colocada correctamente.

Coloque la tapa correctamente.

- Puede que haya que limpiar o cambiar los filtros.

Si es necesario, limpie o cambie los filtros.

- Puede que la boquilla, el tubo o la manguera estén obstruidos.
- Para eliminar la obstrucción, desconecte la pieza obstruida (manguera o tubo) y conéctela al revés (en la medida que sea posible). Ponga en marcha el aspirador para hacer que el aire pase a través de la pieza obstruida en dirección contraria.

2 Es difícil mover el cepillo por el suelo.

- Al reducir la potencia de succión, puede mover la boquilla por el suelo más fácilmente.

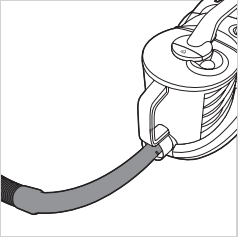

Sisällysluettelo

| | |
|-------------------------|----|
| Johdanto | 76 |
| Yleiskuvaus | 76 |
| Tärkeää | 77 |
| Käyttöönoton valmistelu | 78 |
| Käyttö | 82 |
| Puhdistus ja hoito | 82 |
| Säilytys | 87 |
| Tarvikkeiden tilaaminen | 88 |
| Ympäristöasiaa | 88 |
| Takuu ja huolto | 88 |
| Vianmäärittäminen | 88 |

Johdanto

Onnittelut ostoksestasi ja tervetuloa Philips-tuotteiden käyttäjäksi! Hyödynnä Philipsin tuki ja rekisteröi tuotteesi osoitteessa www.philips.com/welcome.

Yleiskuvaus (Kuva 1)

- 1 Vaahtomuovisuodatin (sininen)
- 2 Pääsuodatin
- 3 Super Clean Air HEPA -suodatin
- 4 Suodattimen pidike
- 5 Johdon kelauspainike
- 6 Kahva
- 7 Imutehon säädin
- 8 Virtapainike
- 9 Taukopidike
- 10 Pistoke
- 11 Pölysäiliön kansi
- 12 Pölysäiliön avauspainike
- 13 Pölysäiliö, jossa kahva
- 14 Irrotettava kansi
- 15 Letkun kiinnitysaukko
- 16 Letkun kiinnitys
- 17 Letkun kiinnityksen vapautuspainikkeet
- 18 Kädensija
- 19 Kääntyvä pyörä
- 20 Säilytyspidike
- 21 Tyypikilpi
- 22 Lattia- ja mattosuutin (vain tietyissä malleissa)
- 23 Keinukytkin
- 24 AeroSeal-suutin (vain tietyissä malleissa)
- 25 Keinukytkin
- 26 Keinukytkin
- 27 TriActive-suutin (vain tietyissä malleissa)
- 28 Turbosuutin (vain tietyissä malleissa)
- 29 Kiillotustyyny
- 30 Super Parquet -parkettisuutin (vain tietyissä malleissa)
- 31 Taukopidikkeet
- 32 Rakosuutin (vain tietyissä malleissa)

- 33** Pieni suutin (vain tietyissä malleissa)
- 34** Tarvikepidike
- 35** Teleskooppiputki, jossa on helppokäyttöinen vapautuspainike
- 36** Harjasuutin (vain tietyissä malleissa)
- 37** Takapyörä

Tärkeää

Lue tämä käyttöopas huolellisesti ennen käyttöä ja säilytä se myöhempiä tarvetta varten.

Vaara

- Älä imuroi vettä tai muuta nestettä. Älä imuroi herkästi syttyviä aineita tai kuumaa tuhkaa.

Varoitus

- Tarkista, että laitteeseen merkitty käyttöjännite vastaa paikallista verkkojännitettä, ennen kuin liität laitteen pistorasiaan.
- Älä käytä laitetta, jos pistoke, johto tai itse laite on vaurioitunut.
- Jos virtajohto on vahingoittunut, se on oman turvallisuutesi vuoksi hyvä vaihdattaa Philipsin valtuuttamassa huoltoliikkeessä tai muulla ammattitaitoisella korjaajalla.
- Laitetta voivat käyttää myös yli 8-vuotiaat lapset ja henkilöt, joiden fyysinen tai henkinen toimintakyky on rajoittunut tai joilla ei ole kokemusta tai tietoa laitteiden käytöstä, jos heitä on neuvottu laitteen turvallisesta käytöstä ja tarjolla on turvallisen käytön edellyttämä valvonta ja jos heille on kerrottu laitteeseen liittyvistä vaaroista.
- Älä anna lasten leikkiä laitteella.
- Lapset voivat tyhjentää ja puhdistaa pölysäiliön sekä puhdistaa ja vaihtaa suodatinosan ainoastaan aikuisen valvonnassa.
- Älä osoita letkulla, putkella tai muilla osilla ketään silmiin tai korviin äläkä laita suuhusi letkua, joka on kytketty käynnissä olevaan pölynimuriin.
- Pistoke on irrotettava pistorasiasta ennen laitteen puhdistusta tai huoltoa.
- Älä puhdista mitään laitteen osaa astianpesukoneessa.
- Varmista, että pääsuodatin ja vaahtomuovisuodatin ovat täysin kuivat, ennen kuin laitat ne takaisin laitteeseen puhdistamisen jälkeen.

Varoitus

- Kun imuroit tuhkaa, hienoa hiekkaa, kalkkia, sementtiä tai muita vastaavia aineita, suodattimen huokokset tukkeutuvat. Jos imuteho heikkenee selvästi, puhdista vaahtomuovisuodatin.
- Käytä vain alkuperäisiä Philips-suodattimia, älä yritä tehdä suodattimia itse.
- Älä käytä laitetta ilman suodattimia, sillä silloin moottori vioittuu ja laitteen käyttöikä lyhenee.
- Älä imuroi suuria esineitä, sillä ne voivat tukkia letkun tai putken.
- Laite ei toimi, jos pölysäiliö ei ole kunnolla paikallaan.
- Saat parhaan tuloksen puhdistamalla pää- ja vaahtomuovisuodattimen vähintään 4 kertaa vuodessa.
- Älä irrota kumitiivisteitä.
- Älä puhdista kumitiivisteitä puhdistusaineilla.
- Säiliötä ei saa huuhdella juoksevilla vedellä. Jos vahingossa teet näin, poista ja kuivaa irrotettava kansi, ennen kuin asetat pölysäiliön takaisin laitteeseen.

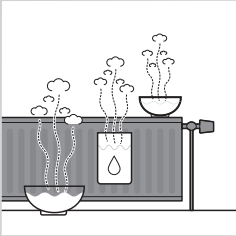

- Pölynimuri saa imuroinnin aikana aikaan staattista sähköä varsinkin huoneissa, joiden ilma on kuiva. Sen tuloksena voit saada pieniä sähköiskuja, kun kosketat pölynimurin putkea tai muita teräsovia. Nämä sähköiskut eivät ole vaarallisia sinulle, eivätkä ne vahingoita laitetta. Voit vähentää sähköisyyttä seuraavilla tavoilla:
- 1 Pura laitteen varaus koskettamalla putkella usein muita huoneessa olevia metalliesineitä (esimerkiksi pöydän tai tuolin jalvoja, lämpöpatteria tms.).
 - 2 Kohota huoneen ilmankosteutta pitämällä huoneessa vesiastiaa. Voit esimerkiksi ripustaa vedellä täytettyjä astioita lämpöpattereihin tai asettaa niitä lämpöpatterien päälle tai viereen.

Sähkömagneettiset kentät (EMF)

Tämä Philips-laite vastaa kaikkia sähkömagneettisia kenttiä (EMF) koskevia standardeja. Jos laitetta käytetään oikein ja tämän käyttöohjeen ohjeiden mukaisesti, sen käyttäminen on turvallista tämänhetkisen tutkimustiedon perusteella.

Käyttöönoton valmistelu

Letku

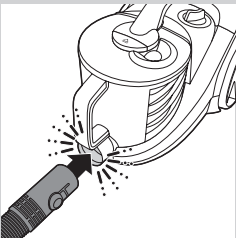

- 1 Liitä letku laittamalla se letkun kiinnitysaukkoon, kunnes se napsahtaa paikalleen.

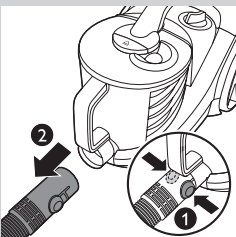

- 2 Irrota letku painamalla vapautuspainikkeita (1) ja vetämällä letku irti kiinnitysaukosta (2).

Kädensija

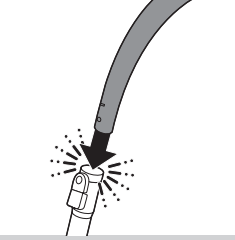

- 1 Liitä putki letkun kädensijaan työntämällä kädensija putkeen. Sovita lukitusnuppi putkessa olevaan reikään, kunnes kuulet napsahduksen.
 - Irrota putki kädensijasta painamalla vapautuspainiketta ja vetämällä kädensija irti putkesta.

Teleskooppiputki

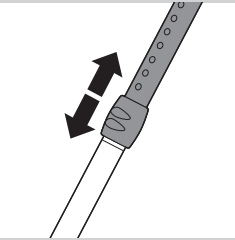

- 1 Siirtämällä putken lukitusta ylös tai alas voit säätää putken pituuden sellaiseksi, että kädensija on lantion tasolla.

Suuttimien liittäminen

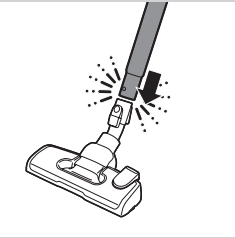

- Liitä suutin tai lisäosa putkeen asettamalla putki suuttimeen tai lisäosaan ja sovittamalla lukitusnuppi suuttimessa olevaan reikään, niin, että se napsahtaa paikalleen.

Huomautus: Voit liittää suuttimen tai lisäosat myös suoraan kädensijaan.

AeroSeal-suutin (vain tietyissä malleissa)

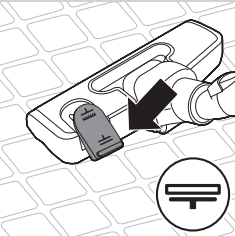

AeroSeal-suutin on suunniteltu keräämään enemmän pölyä ja nukkaa matoista ja jopa lattian raoista yhdellä vedolla.

- Käytä lattia-asetusta kovien lattiapintojen (esim. laatta-, parketti-, laminaatti- tai korkkilattioiden) imuroimiseen: paina suuttimen päällä olevaa keinukytkintä jalallasi, jolloin harjakset tulevat ulos kotelosta.

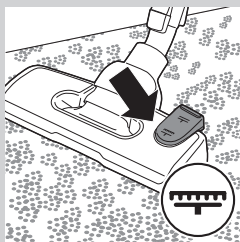

- Mattoasetuksen käyttö: paina keinukytkintä uudelleen siten, että harjaosa painuu suuttimen koteloon.

TriActive-suutin (vain tietyissä malleissa)

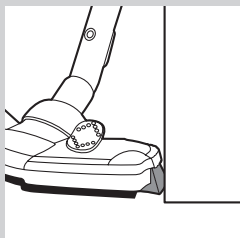

- TriActive-suuttimella voi imuroida monenlaisia mattoja ja kovia lattiapintoja.
- Suuttimen reunoilla olevat sivuharjat keräävät tehokkaasti pölyä ja likaa, mikä helpottaa esimerkiksi huonekalujen jalkojen imurointia.

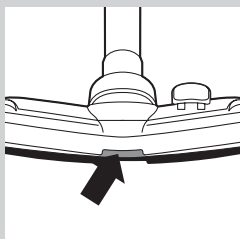

- Suuttimen kärjessä oleva aukko imee helposti isommatkin roskat.

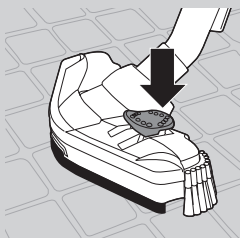

- 1** Kun imuroit lattiapintoja, paina suuttimen päällä olevaa keinukytkintä jalallasi.
- 2** Lattiapinnoille tarkoitettu harjaosa tulee ulos syvennyksestä. Samalla suuttimen pyörä nousee ylös, jotta lattiapinnat eivät naarmuuntuisi ja laite liikkuisi mahdollisimman ketterästi.

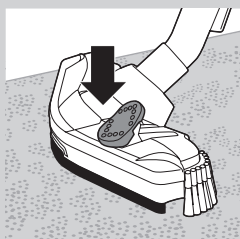

- 2** Kun imuroit mattoja, paina keinukytkintä uudelleen.
- 3** Harjaosa vetäytyy takaisin suuttimen syvennykseen ja pyörä laskeutuu alas automaattisesti.

Lattia- ja mattosuutin (vain tietyissä malleissa)

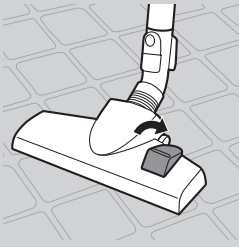

Lattia- ja mattosuutinta voi käyttää sekä matoilla että kovilla lattiatpinnoilla.

- 1** Kun imuroit lattiatpintoja, paina suuttimen päällä olevaa keinukytkintä jalallasi.
- ▶ Lattiatpinnoille tarkoitettu harjaosa tulee ulos syvennyksestä.

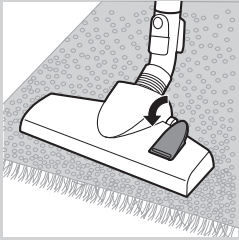

- 2** Kun imuroit mattoja, paina keinukytkintä uudelleen.
- ▶ Harjaosa vetäytyy takaisin suuttimen syvennykseen.

Rakosuutin, pieni suutin ja harjasuutin (vain tietyt mallit)

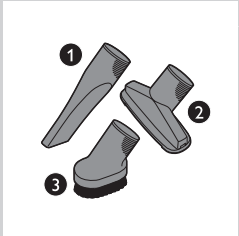

- 1** Kiinnitä pieni suutin, rakosuutin tai harjasuutin suoraan kädensijaan tai putkeen.
- 1 Rakosuuttimen avulla voi imuroida ahtaita nurkkia ja hankalia paikkoja.
- 2 Pienellä suuttimella voi imuroida esimerkiksi tuolien ja sohvien istuinosia.
- 3 Harjasuuttimen avulla voi imuroida esimerkiksi tietokoneita ja kirjahyllyjä.

Tarvikepidike

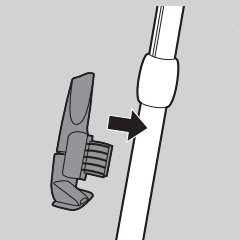

- 1** Napsauta tarvikepidike putkeen.
- 2** Napsauta rakosuutin, pieni suutin ja harjasuutin pidikkeeseen.

Käyttö

Imuroiminen

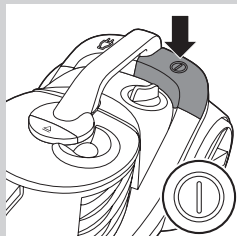

- 1 Vedä virtajohto kokonaan ulos laitteesta ja liitä se pistorasiaan.
- 2 Paina laitteen päällä olevaa käynnistuspainiketta jalalla.

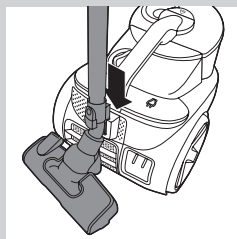

- 3 Jos haluat keskeyttää imuroinnin hetkeksi, aseta suuttimessa oleva taukopidike imurin taukopidikkeeseen.

Imutehon säätäminen

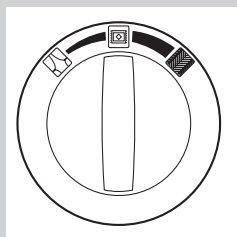

- **Voit säätää imutehoa imuroinnin aikana laitteen päällä olevasta imutehon säätimestä.**
- Käytä likaisten mattojen ja kovien lattiapintojen imurointiin maksimitehoa.
- Käytä mattojen imurointiin kohtalaista tehoa.
- Käytä esimerkiksi verhojen ja pöytäliinojen imurointiin minimitehoa.

Vinkki: Vähentämällä imutehoa voit liikuttaa suutinta lattialla helpommin.

Puhdistus ja hoito

Pistoke on irrotettava pistorasiasta ennen laitteen puhdistusta tai huoltoa.

Älä puhdista mitään laitteen osaa astianpesukoneessa.

Pölysäiliön tyhjennys

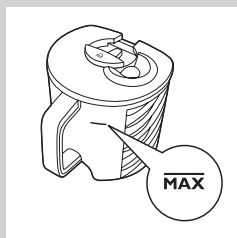

Huomautus: Varmista tehokas toiminta tyhjentämällä pölysäiliö aina käytön jälkeen. Tyhjennä pölysäiliö aina, kun pöly saavuttaa ylätasen ilmaisuuden.

Varoitus Lapset voivat tyhjentää ja puhdistaa pölysäiliön sekä puhdistaa ja vaihtaa suodatinosan ainoastaan aikuisen valvonnassa.

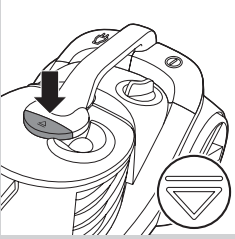

1 Paina pölysäiliön vapautuspainiketta, tartu pölysäiliön kahvaan ja nosta pölysäiliö laitteesta.

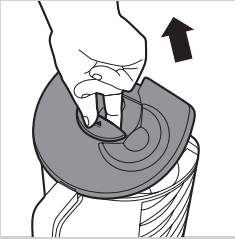

2 Poista pölysäiliön kansi.

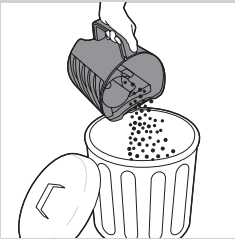

3 Tyhjennä pölysäiliö jäteastiaan.

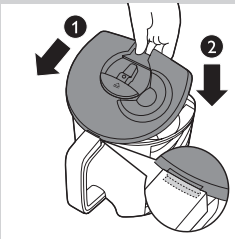

4 Kiinnitä pölysäiliön kansi (1) ja sulje se (2).

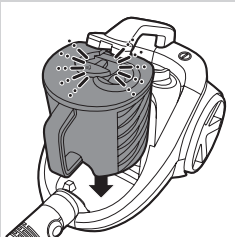

5 Aseta pölysäiliö takaisin laitteeseen ja paina ylintä kahvaa, kunnes kuulet napsahduksen.

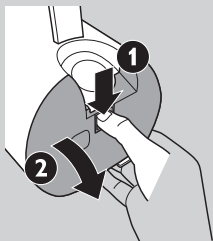

Varoitus Säiliötä ei saa huuhdella juoksevilla vedellä. Jos vahingossa teet näin, poista ja kuivaa irrotettava kansi, ennen kuin asetat pölysäiliön takaisin laitteeseen.

Suodattimien puhdistus ja vaihto

Varoitus Älä käytä muita suodattimia. Käytä vain alkuperäisiä Philips HEPA-suodattimia. Lisätietoja HEPA-suodattimien tilaamisesta on kohdassa Tarvikkeiden tilaaminen.

Huomautus: Normaalissa käytössä sinun ei tarvitse vaihtaa pääsuodatinta.

Huomautus: Vaihda vaahtomuovisuodatin vain, kun se on hyvin likainen eikä sitä voi puhdistaa kunnolla, tai kun se on vahingoittunut.

Vaahtomuovi- ja pääsuodattimen puhdistaminen

Varoitus Saat parhaan tuloksen puhdistamalla pää- ja vaahtomuovisuodattimen vähintään 4 kertaa vuodessa.

Varoitus Älä yritä tehdä suodatinta itse, vaan käytä vain alkuperäistä Philips-suodatinta.

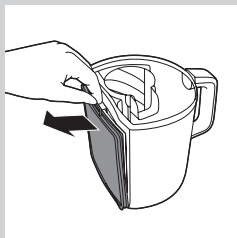

1 Irrota pölysäiliö ja vedä pääsuodatinta itseäsi kohti.

2 Ota sininen vaahtomuovisuodatin pääsuodattimesta.

Vinkki: Jotta kädet eivät likaannu, voit käyttää kielekettä suodattimen poistamiseen.

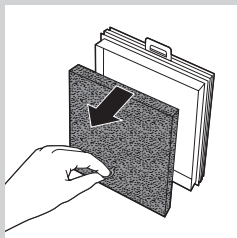

3 Puhdista vaahtomuovi- ja pääsuodatin juoksevilla vedellä.

Älä käytä koskaan harjaa tai puhdistusaineita vaahtomuovi- ja pääsuodattimen puhdistukseen. Älä myöskään pese niitä pesukoneessa tai astianpesukoneessa.

Huomautus: Puhdistus ei palauta suodattimen alkuperäistä väriä, mutta se palauttaa suodatustehon.



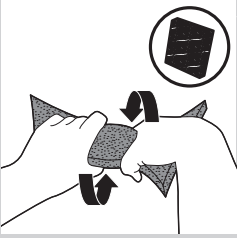

4 Väännä sininen vaahtomuovisuodatin ulos.

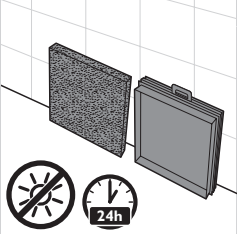

5 Anna vaahtomuovi- ja pääsuodattimen kuivua ainakin 24 tuntia, poissa suorasta auringonpaisteesta.

Varmista, että vaahtomuovi- ja pääsuodatin ovat täysin kuivat.

Älä kuivata vaahtomuovi- ja pääsuodatinta lämpöpatterin päällä tai kuivausrummussa.

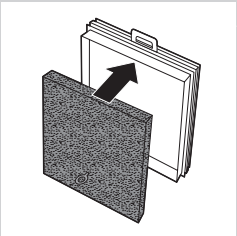

6 Paina vaahtomuovisuodatin takaisin pääsuodattimeen.

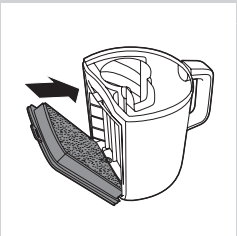

7 Kiinnitä pääsuodatin takaisin pölysäiliöön.

Super Clean Air HEPA -suodattimen puhdistaminen

Puhdista Super Clean Air HEPA -suodatin kuuden kuukauden välein. Voit puhdistaa Super Clean Air HEPA -suodattimen enintään neljä kertaa, sen jälkeen suodatin on vaihdettava.

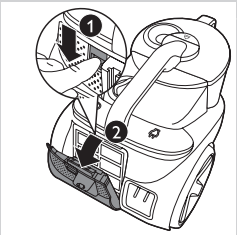

1 Irrota suodattimen pidike työntämällä kielekettä alaspäin (1) ja vetämällä pidikettä itseäsi kohti (2).

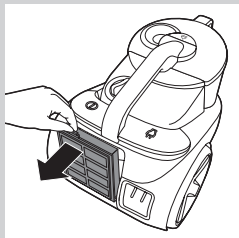

- 2** Irrota Super Clean Air HEPA -suodatin vetämällä kielekettä itseäsi kohti.



- 3** Huuhtelee suodatin lämpimällä, hitaasti valuvalla vesijohtovedellä.

Älä koskaan puhdistaa suodatinta harjalla.

- 4** Ravista vesi huolellisesti suodattimen pinnasta. Anna suodattimen kuivua kokonaan (vähintään 2 tuntia), ennen kuin asetat sen takaisin pölynimuriin.

Huomautus: Puhdistus ei palauta suodattimen alkuperäistä väriä, mutta se palauttaa suodatustehon.

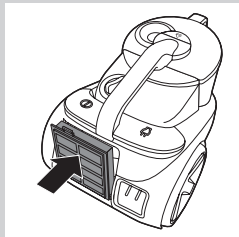

- 5** Napsauta suodatin takaisin paikalleen.

Huomautus: Varmista, että suodattimen kieleke on yläpuolella.

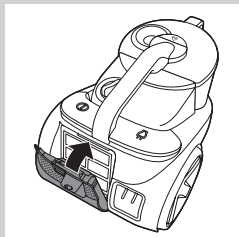

- 6** Kiinnitä suodattimen pidike takaisin pölynimuriin.

Super Clean Air HEPA -suodattimen vaihtaminen

Varoitus Käytä vain alkuperäisiä Philips-suodattimia.

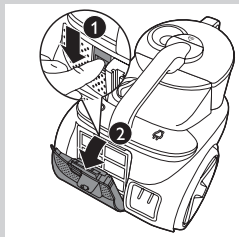

- 1** Irrota suodattimen pidike työntämällä kielekettä alaspäin (1) ja vetämällä pidikettä itseäsi kohti (2).

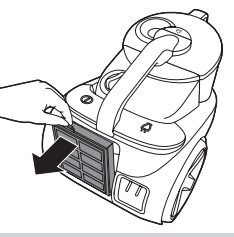

- 2** Irrota Super Clean Air HEPA -suodatin vetämällä kielekettä itseäsi kohti.

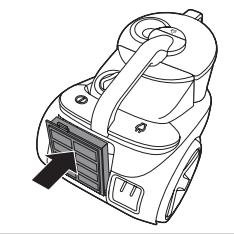

- 3** Napsauta uusi Super Clean Air HEPA -suodatin paikalleen.

Huomautus: Varmista, että suodattimen kieleke on yläpuolella.

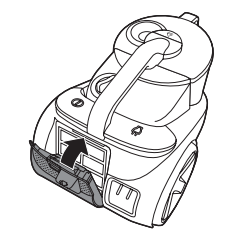

- 4** Kiinnitä suodattimen pidike takaisin pölynimuriin.

Säilytys

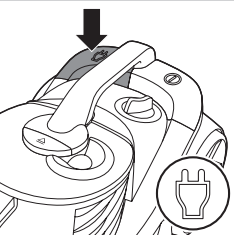

- 1** Katkaise laitteesta virta ja irrota pistoke pistorasiasta.

- 2** Kelaaj virtajohto takaisin painamalla kelauskytkintä.

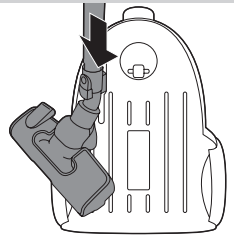

- 3** Aseta laite pystyasentoon. Aseta suuttimen pidike säilytyspidikkeeseen, säädä putki lyhyimpään pituuteen ja aseta laite säilytykseen.

Tarvikkeiden tilaaminen

Voit ostaa laitteen lisäosia osoitteesta www.philips.com/shop. Jos lisäosien ostamisessa on hankaluuksia, ota yhteys Philipsin maakohtaiseen asiakaspalveluun (yhteystiedot kansainvälisessä takuulehtisessä). Voit myös käydä osoitteessa www.philips.com/support.

Suodattimien tilaaminen

- HEPA-suodattimia on saatavissa tyyppinumerolla FC8038.
- Vaahtomuovisuodattimia on saatavissa tyyppinumerolla FC8073.

Ympäristöasiaa



- Älä hävitä vanhoja laitteita tavallisen talousjätteen mukana, vaan toimita ne valtuutettuun kierrätyspisteeseen. Näin autat vähentämään ympäristölle aiheutuvia haittavaikutuksia.
- Säästä energiaa sammuttamalla laite, kun lopetat imuroimisen, vaikka jatkaisitkin imuroimista pian.

Takuu ja huolto

Jos haluat lisätietoja tai laitteessa ilmenee ongelmia, tutustu Philipsin verkkosivustoon osoitteessa www.philips.com tai kysy neuvoa Philipsin kuluttajapalvelukeskuksesta (puhelinumero on kansainvälisessä takuulehtisessä). Jos maassasi ei ole kuluttajapalvelukeskusta, ota yhteyttä Philipsin jälleenmyyjään.

Vianmääritys

Tässä luvussa kuvataan tavallisimmat laitteen käyttöön liittyvät ongelmat. Ellet onnistu ratkaisemaan ongelmaa alla olevien ohjeiden avulla, ota yhteys Philipsin maakohtaiseen asiakaspalveluun.

1 Imuteho ei riitä.

- Pölysäiliö voi olla täynnä.
- Tyhjennä pölysäiliö tarvittaessa.
- Imutehon säädin ei ehkä ole oikean asetuksen kohdalla.
- Pölysäiliön kantta ei ehkä ole asetettu oikein.

Aseta kansi oikein.

- Suodattimet täytyy ehkä puhdistaa tai vaihtaa.

Puhdista tai vaihda suodattimet tarvittaessa.

- Suutin, putki tai letku voi olla tukkeutunut.
- Poista tukos irrottamalla tukkeutunut osa (letku tai putki) ja liittämällä se (mahdollisimman tiukasti) toisinpäin laitteeseen. Käynnistä pölynimuri, jotta vastakkainen ilmavirta irrottaa tukoksen.

2 Suuttimen liikuttaminen lattialla on vaikeaa.

- Vähentämällä imutehoa voit liikuttaa suutinta lattialla helpommin.

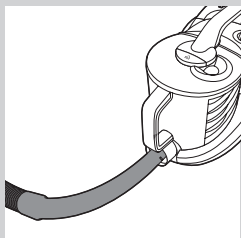

Table des matières

| | |
|---------------------------|-----|
| Introduction | 89 |
| Description générale | 89 |
| Important | 90 |
| Avant l'utilisation | 91 |
| Utilisation de l'appareil | 95 |
| Nettoyage et entretien | 96 |
| Rangement | 101 |
| Commande d'accessoires | 101 |
| Environnement | 102 |
| Garantie et service | 102 |
| Dépannage | 102 |

Introduction

Félicitations pour votre achat et bienvenue dans l'univers Philips ! Pour profiter pleinement de l'assistance Philips, enregistrez votre produit sur le site à l'adresse suivante : www.philips.com/welcome.

Description générale (fig. 1)

- 1 Filtre en mousse (bleu)
- 2 Filtre principal
- 3 Filtre HEPA Super Clean Air
- 4 Grille du filtre
- 5 Bouton d'enroulement du cordon
- 6 Poignée supérieure
- 7 Bouton de puissance d'aspiration
- 8 Bouton marche/arrêt
- 9 Insert pour rangement du tube
- 10 Cordon d'alimentation
- 11 Couvercle du récupérateur de poussière
- 12 Bouton de déverrouillage du récupérateur de poussière
- 13 Récupérateur de poussière avec poignée
- 14 Couvercle amovible
- 15 Orifice de raccordement du flexible
- 16 Raccordement du flexible
- 17 Boutons de déverrouillage du raccordement du flexible
- 18 Poignée
- 19 Roulette pivotante
- 20 Insert pour rangement du tube
- 21 Plaque signalétique
- 22 Brosse combinée (certains modèles uniquement)
- 23 Interrupteur à bascule
- 24 Brosse AeroSeal (certains modèles uniquement)
- 25 Interrupteur à bascule
- 26 Interrupteur à bascule
- 27 Brosse TriActive (certains modèles uniquement)
- 28 Brosse Turbo (certains modèles uniquement)
- 29 Patins
- 30 Brosse Super Parquet (certains modèles uniquement)
- 31 Clavette
- 32 Suceur plat (certains modèles uniquement)

- 33** Petit embout (certains modèles uniquement)
- 34** Clip pour accessoires
- 35** Tube télescopique avec bouton de déverrouillage facile à actionner
- 36** Brosse (certains modèles uniquement)
- 37** Roue arrière

Important

Lisez attentivement ce mode d'emploi avant d'utiliser l'appareil et conservez-le pour un usage ultérieur.

Danger

- N'aspirez jamais d'eau, de liquides, de substances inflammables, ni de cendres encore chaudes.

Avertissement

- Avant de brancher l'appareil, vérifiez que la tension indiquée sur l'appareil correspond à la tension supportée par le secteur local.
- N'utilisez jamais l'appareil si la prise, le cordon d'alimentation ou l'appareil lui-même est endommagé.
- Si le cordon d'alimentation est endommagé, il doit être remplacé par Philips, par un Centre Service Agréé Philips ou par un technicien qualifié afin d'éviter tout accident.
- Cet appareil peut être utilisé par les enfants à partir de 8 ans et par des personnes aux capacités physiques, sensorielles ou mentales réduites ou qui ont un manque d'expérience et de connaissances, s'ils ont reçu des instructions quant à l'utilisation sécurisée de l'appareil et qu'ils sont supervisés en ce sens et s'ils ont pris connaissance des dangers encourus.
- Ne laissez pas les enfants jouer avec l'appareil.
- Les enfants ne doivent vider et nettoyer le récupérateur de poussière ou remplacer les filtres que sous le contrôle d'un adulte.
- Ne dirigez pas le flexible, le tube ou tout autre accessoire vers les yeux ou les oreilles et ne les placez pas dans votre bouche lorsqu'ils sont raccordés à l'aspirateur et que celui-ci est sous tension.
- La fiche doit être retirée de la prise avant le nettoyage ou l'entretien de l'appareil.
- Ne nettoyez aucune pièce de l'appareil au lave-vaisselle.
- Assurez-vous que le filtre principal et le filtre en mousse sont complètement secs avant de les replacer dans l'appareil après le nettoyage.

Attention

- Lorsque vous aspirez des cendres, du sable fin, de la chaux, de la poussière de ciment ou d'autres substances similaires, les pores du filtre en mousse se bouchent. Si vous constatez une forte diminution de la puissance d'aspiration, nettoyez le filtre en mousse.
- Utilisez exclusivement les filtres Philips d'origine. Ne tentez pas de concevoir un filtre vous-même.
- N'utilisez jamais l'appareil sans l'un des filtres car vous risqueriez d'endommager le moteur et de réduire la durée de vie de l'appareil.
- N'aspirez pas d'objets de grande taille car ils peuvent bloquer le passage de l'air dans le tube ou le flexible.

- L'appareil ne fonctionne pas si le récupérateur de poussière ou le couvercle du récupérateur de poussière n'a pas été correctement placé.
- Pour des performances optimales, nettoyez le filtre principal et le filtre en mousse au moins 4 fois par an.
- N'enlevez aucun joint en caoutchouc.
- Ne nettoyez aucun joint en caoutchouc avec du détergent.
- Évitez de rincer le récupérateur de poussière sous le robinet. Si vous l'avez néanmoins fait accidentellement, assurez-vous d'avoir retiré et séché le couvercle amovible avant de replacer le récupérateur de poussière dans l'appareil.
- Lors de l'aspiration, notamment dans des pièces où l'air est peu humide, l'aspirateur produit de l'électricité statique. Lorsque vous touchez le tube ou d'autres parties en acier de l'aspirateur, vous pouvez par conséquent ressentir de légères décharges électriques sans danger pour votre santé et l'appareil. Pour réduire ce désagrément, nous vous conseillons :
 - 1 de décharger l'appareil en plaçant fréquemment le tube contre d'autres objets métalliques de la pièce (par exemple, des pieds de table ou de chaise, un radiateur, etc.) ;
 - 2 d'augmenter le niveau d'humidité de l'air dans la pièce en y plaçant de l'eau, par exemple dans un humidificateur suspendu à vos radiateurs ou des bols posés dessus ou à proximité.

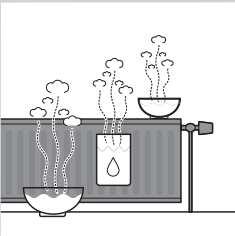

Champs électromagnétiques (CEM)

Cet appareil Philips est conforme à toutes les normes relatives aux champs électromagnétiques (CEM). Il répond aux règles de sécurité établies sur la base des connaissances scientifiques actuelles s'il est manipulé correctement et conformément aux instructions de ce mode d'emploi.

Avant l'utilisation

Flexible

- 1** Pour raccorder le flexible, insérez-le dans l'orifice de raccordement du flexible jusqu'à ce qu'il s'enclenche (clic).

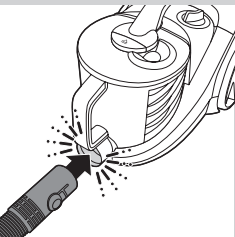

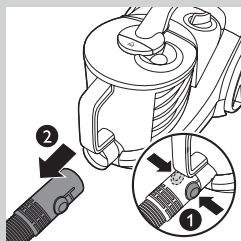

- 2** Pour détacher le flexible, appuyez sur les boutons de déverrouillage (1) et tirez le flexible hors de son orifice de raccordement (2).

Poignée

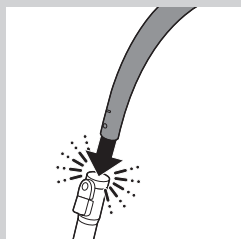

- 1** Pour fixer le tube à la poignée du flexible, insérez la poignée dans le tube. Enclenchez le bouton de verrouillage dans l'orifice du tube jusqu'à ce qu'il s'enclenche (clic).
- Pour détacher le tube, appuyez sur le bouton déverrouillage facile à actionner et séparez les deux parties.

Tube télescopique

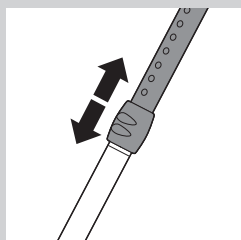

- 1** Déplacez le verrouillage du tube vers le haut ou vers le bas pour régler la longueur du tube de façon à ce que la poignée se trouve au niveau de la hanche.

Fixation des embouts

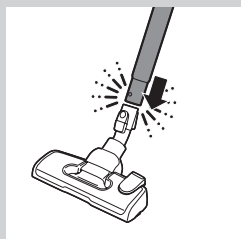

- Pour fixer la brosse ou un accessoire au tube, insérez le tube dans la brosse ou l'accessoire. Ensuite, enclenchez le bouton de verrouillage dans l'ouverture de la brosse ou de l'accessoire jusqu'à ce qu'il s'enclenche (clic).

Remarque : Vous pouvez également fixer la brosse ou les accessoires directement à la poignée.

Brosse AeroSeal (certains modèles uniquement)

La brosse AeroSeal est spécialement conçue pour aspirer avec efficacité les fissures du sol et les tapis, et capturer plus de poussières et de peluches à chaque passage.

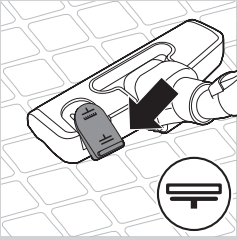

- Utilisez la fonction sols durs pour nettoyer les sols durs (par exemple, pour les sols pavés, en parquet, en laminé et en lino) : faites sortir la brosette en actionnant du pied le sélecteur situé sur la brosse.

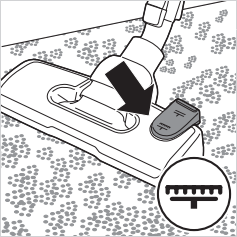

- Utilisez la fonction moquette pour nettoyer les moquettes : rentrez la brosette en actionnant de nouveau le sélecteur.

Brosse TriActive (certains modèles uniquement)

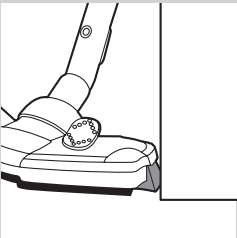

La brosse TriActive est multifonctionnelle ; elle s'adapte aussi bien aux moquettes qu'aux sols durs.

- Les brosettes latérales permettent de ramasser plus de poussière et de saleté de part et d'autre de la brosse, pour un meilleur résultat le long des meubles ou d'autres obstacles.

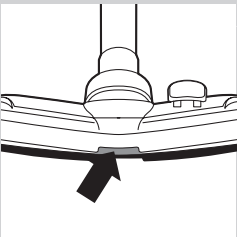

- L'ouverture à l'avant de l'embout permet d'aspirer les particules de plus grande taille.

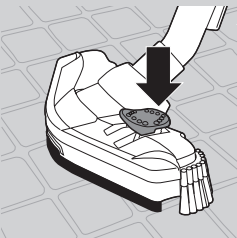

- 1 Pour nettoyer les sols durs, actionnez du pied le sélecteur situé sur la brosse.
- La brosette pour sols durs sort ainsi de son logement. La roue se soulève également afin d'éviter les rayures et d'augmenter la maniabilité de l'appareil.

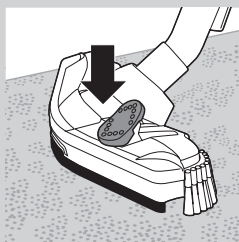

- 2** Pour nettoyer les moquettes, actionnez de nouveau le sélecteur.
 ▶ La brosette rentre dans son logement et la roue descend automatiquement.

Brosse combinée (certains modèles uniquement)

La brosse combinée vous permet de passer l'aspirateur sur des sols durs ou moquettes.

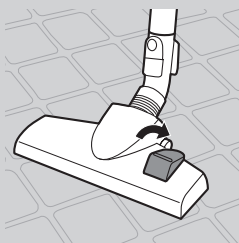

- 1** Pour nettoyer les sols durs, actionnez du pied le sélecteur situé sur la brosse.
 ▶ La brosette pour sols durs sort de son logement.



- 2** Pour nettoyer les moquettes, actionnez de nouveau le sélecteur.
 ▶ La brosette rentre dans son logement.

Suceur plat, petit embout et brosse (certains modèles uniquement)

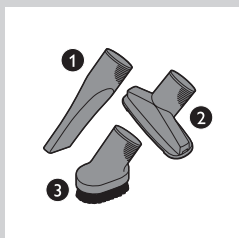

- 1** Fixez le petit embout, le suceur plat ou la brosse directement à la poignée ou au tube.
- 1 Servez-vous du suceur plat pour nettoyer les recoins et les endroits difficiles d'accès.
 - 2 Utilisez le petit embout pour nettoyer de petites surfaces, telles que des sièges ou des canapés.
 - 3 Employez la brosse pour nettoyer des ordinateurs, des étagères, etc.

Clip pour accessoires

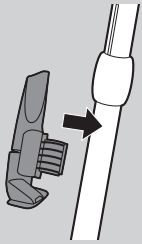

- 1 Fixez le clip sur le tube.
- 2 Fixez le suceur plat, le petit embout ou la brosse sur le clip.

Utilisation de l'appareil

Aspiration

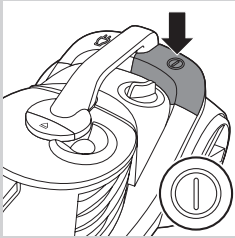

- 1 Sortez entièrement le cordon d'alimentation de l'appareil et branchez-le sur une prise secteur.
- 2 Appuyez sur le bouton marche/arrêt de l'appareil avec votre pied pour l'allumer.

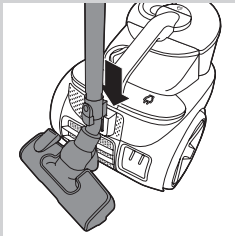

- 3 Si vous souhaitez interrompre momentanément votre tâche, insérez la clavette de la brosse dans l'insert pour rangement du tube afin de ranger ce dernier dans une position pratique.

Réglage de la puissance d'aspiration

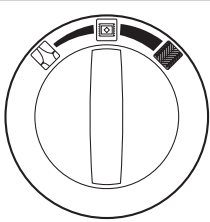

- **En cours d'utilisation, vous pouvez régler la puissance d'aspiration à l'aide du bouton situé sur l'appareil.**
- La puissance d'aspiration maximale permet de nettoyer des moquettes ou des sols durs très sales.
- La puissance moyenne d'aspiration permet de nettoyer les moquettes.
- La puissance d'aspiration minimale permet de nettoyer des rideaux, tapis de table, etc.

Conseil : Pour déplacer la brosse sur le sol plus facilement, réduisez la puissance d'aspiration.

Nettoyage et entretien

La fiche doit être retirée de la prise avant le nettoyage ou l'entretien de l'appareil.

Ne nettoyez aucune pièce de l'appareil au lave-vaisselle.

Vidage du récupérateur de poussière

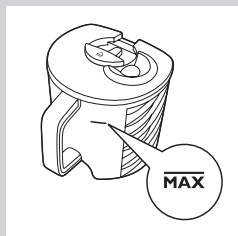

Remarque : Pour des performances optimales, videz le récupérateur de poussière après utilisation. Videz toujours le récupérateur de poussière lorsque le niveau de poussière atteint l'indication maximale.

Attention : Les enfants ne doivent vider et nettoyer le récupérateur de poussière ou remplacer les filtres que sous le contrôle d'un adulte.

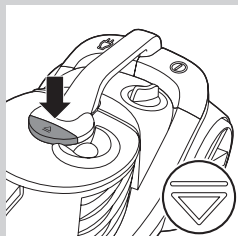

- 1 Appuyez sur le bouton de déverrouillage du récupérateur de poussière, saisissez le récupérateur de poussière par sa poignée et sortez-le de l'appareil.



- 2 Retirez le couvercle du récupérateur de poussière.

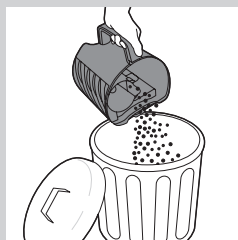

- 3 Videz le contenu du récupérateur de poussière dans la poubelle.

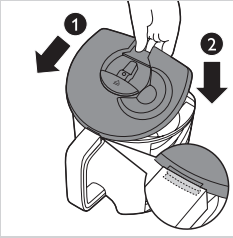

- 4** Remettez le couvercle du récupérateur de poussière en place (1) et fermez-le (2).

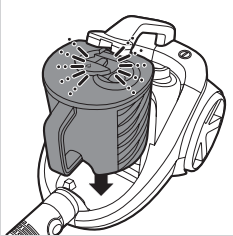

- 5** Replacez le récupérateur de poussière dans l'appareil et abaissez la poignée supérieure (clac).

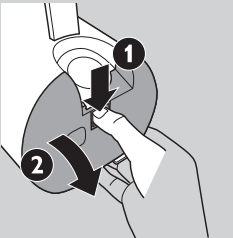

Attention : Évitez de rincer le récupérateur de poussière sous le robinet. Si vous l'avez néanmoins fait accidentellement, assurez-vous d'avoir retiré et séché le couvercle amovible avant de replacer le récupérateur de poussière dans l'appareil.

Nettoyage et remplacement des filtres

Attention : N'utilisez pas d'autres filtres. Utilisez exclusivement des filtres HEPA Philips d'origine. Pour en savoir plus sur la commande de filtres HEPA, consultez le chapitre « Commande d'accessoires ».

Remarque : En cas d'utilisation normale, vous n'avez pas à remplacer le filtre principal.

Remarque : Remplacez le filtre en mousse uniquement s'il est très sale et ne peut pas être nettoyé correctement, ou s'il est endommagé.

Nettoyage du filtre en mousse et du filtre principal

Attention : Pour des performances optimales, nettoyez le filtre principal et le filtre en mousse au moins 4 fois par an.

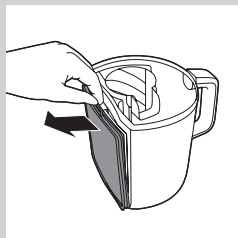

Attention : Ne tentez pas de concevoir le filtre vous-même. Utilisez exclusivement un filtre Philips d'origine.

- 1** Retirez le récupérateur de poussière et tirez le filtre principal vers vous.

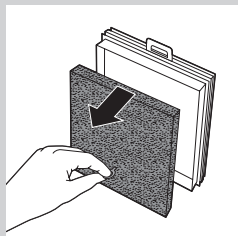

- 2** Retirez le filtre bleu en mousse du filtre principal.

Conseil : Pour éviter de salir vos mains, vous pouvez utiliser la languette du filtre pour l'enlever.



- 3** Nettoyez le filtre en mousse et le filtre principal sous le robinet.

N'utilisez jamais de brosse ou de détergent pour nettoyer le filtre en mousse et le filtre principal. Ne les nettoyez pas dans la machine à laver ni au lave-vaisselle.

Remarque : Le nettoyage ne permet pas au filtre de retrouver sa couleur d'origine. En revanche, il lui permet de retrouver ses qualités de filtration.

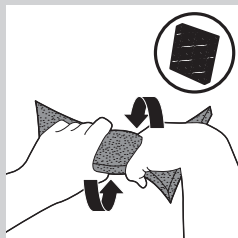

- 4** Tordez le filtre bleu en mousse.

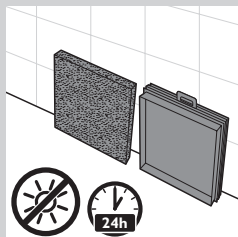

- 5** Laissez le filtre en mousse et le filtre principal sécher pendant au moins 24 heures, à l'abri des rayons du soleil.

Assurez-vous que le filtre en mousse et le filtre principal sont complètement secs.

Ne séchez pas le filtre en mousse et le filtre principal sur le radiateur ou dans le sèche-linge.

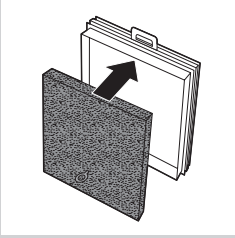

6 Remplacez le filtre en mousse dans le filtre principal.

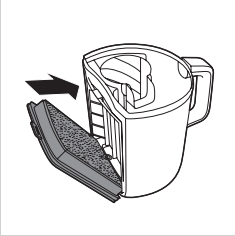

7 Remettez le filtre principal dans le récupérateur de poussière.

Nettoyage du filtre HEPA Super Clean Air

Nettoyez le filtre HEPA Super Clean Air tous les 6 mois. Vous pouvez nettoyer le filtre HEPA Super Clean Air jusqu'à 4 fois. Remplacez-le après l'avoir nettoyé 4 fois.

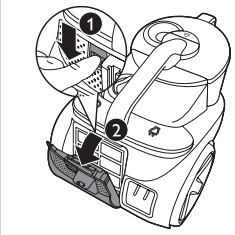

1 Pour détacher la grille du filtre, poussez la languette vers le bas (1) et tirez la grille vers vous (2).

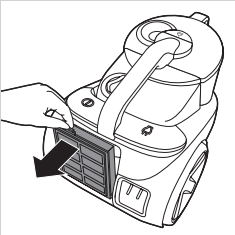

2 Retirez le filtre HEPA Super Clean Air en tirant la languette vers vous.



3 Rincez le filtre sous l'eau chaude.

N'utilisez jamais de brosse pour nettoyer le filtre.

4 Secouez le filtre pour en retirer l'excès d'eau. Laissez-le sécher complètement (pendant au moins 2 heures) avant de le replacer dans l'aspirateur.

Remarque : Le nettoyage ne permet pas au filtre de retrouver sa couleur d'origine. En revanche, il lui permet de retrouver ses qualités de filtration.

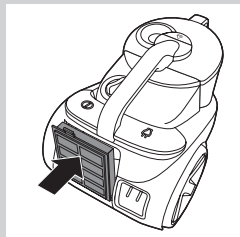

5 Remettez le filtre en place (clic).

Remarque : Assurez-vous que la languette du filtre est orientée vers le haut.

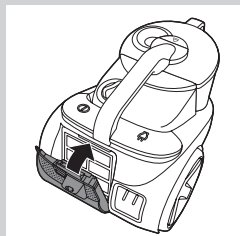

6 Remplacez la grille du filtre dans l'aspirateur.

Remplacement du filtre HEPA Super Clean Air

Attention : Utilisez exclusivement des filtres Philips d'origine.

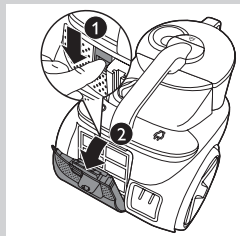

1 Pour détacher la grille du filtre, poussez la languette vers le bas (1) et tirez la grille vers vous (2).

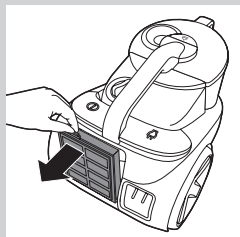

2 Retirez le filtre HEPA Super Clean Air en tirant la languette vers vous.

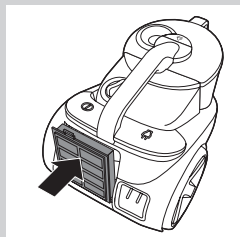

3 Mettez le nouveau filtre HEPA Super Clean Air en place (clic).

Remarque : Assurez-vous que la languette du filtre est orientée vers le haut.

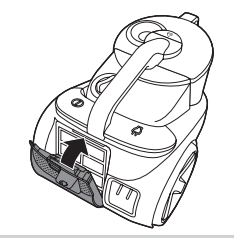

- 4 Remplacez la grille du filtre dans l'aspirateur.

Rangement

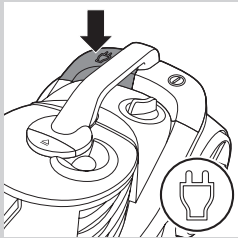

- 1 Mettez l'appareil hors tension et débranchez-le du secteur.
- 2 Enroulez le cordon d'alimentation en appuyant sur le bouton d'enroulement.



- 3 Placez l'appareil en position verticale. Insérez la clavette de l'embout dans la rainure prévue à cet effet pour ranger le tube, réglez le tube au plus court et rangez l'appareil.

Commande d'accessoires

Pour acheter des accessoires pour cet appareil, rendez-vous sur notre site Web www.philips.com/shop. Si vous rencontrez des difficultés pour obtenir des accessoires pour votre appareil, contactez le Service Consommateurs Philips de votre pays. Vous en trouverez les coordonnées dans le dépliant de garantie internationale. Vous pouvez également consulter le site Web www.philips.com/support.

Commande de filtres

- Les filtres HEPA sont disponibles sous la référence FC8038.
- Les filtres en mousse sont disponibles sous la référence FC8073.

Environnement



- Lorsqu'il ne fonctionnera plus, ne jetez pas l'appareil avec les ordures ménagères, mais déposez-le à un endroit assigné à cet effet, où il pourra être recyclé. Vous contribuerez ainsi à la protection de l'environnement.
- Pour économiser de l'énergie, éteignez l'appareil lorsque vous arrêtez l'aspiration, même si ce n'est que pour un court moment.

Garantie et service

Si vous souhaitez obtenir des informations supplémentaires ou faire réparer l'appareil, ou si vous rencontrez un problème, rendez-vous sur le site Web de Philips à l'adresse www.philips.com ou contactez le Service Consommateurs Philips de votre pays. Vous trouverez le numéro de téléphone correspondant sur le dépliant de garantie internationale. S'il n'existe pas de Service Consommateurs Philips dans votre pays, renseignez-vous auprès de votre revendeur Philips local.

Dépannage

Ce chapitre présente les problèmes les plus courants que vous pouvez rencontrer avec votre appareil. Si vous ne parvenez pas à résoudre le problème à l'aide des informations ci-dessous, contactez le Service Consommateurs Philips de votre pays.

1 La puissance d'aspiration est insuffisante.

- Le récupérateur de poussière est peut-être plein. Si nécessaire, videz le récupérateur de poussière.
- Le bouton de puissance d'aspiration n'est peut-être pas sur le bon réglage.
- Le couvercle du récupérateur de poussière n'est peut-être pas placé correctement.

Placez le couvercle correctement.

- Les filtres doivent peut-être être nettoyés ou remplacés. Si nécessaire, nettoyez ou remplacez les filtres.
- L'embout, le tube ou le tuyau est peut-être bouché.
- Le cas échéant, détachez l'élément bouché (flexible ou tube) et raccordez-le (tant que possible) dans le sens inverse. Allumez l'aspirateur pour forcer l'air à traverser l'élément bouché dans l'autre sens.

2 Il est difficile de déplacer la brosse sur le sol.

- Pour déplacer la brosse sur le sol plus facilement, réduisez la puissance d'aspiration.

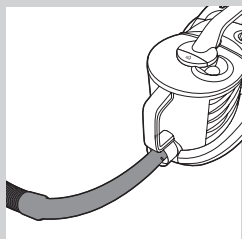

Sommario

| | |
|----------------------------------|-----|
| Introduzione | 103 |
| Descrizione generale | 103 |
| Importante | 104 |
| Predisposizione dell'apparecchio | 105 |
| Modalità d'uso dell'apparecchio | 109 |
| Pulizia e manutenzione | 110 |
| Conservazione | 115 |
| Ordinazione degli accessori | 115 |
| Tutela dell'ambiente | 115 |
| Garanzia e assistenza | 115 |
| Risoluzione dei guasti | 116 |

Introduzione

Congratulazioni per l'acquisto e benvenuti in Philips! Per trarre il massimo vantaggio dall'assistenza Philips, registrate il vostro prodotto su www.philips.com/welcome.

Descrizione generale (fig. 1)

- 1 Filtro in schiuma (blu)
- 2 Filtro principale
- 3 Filtro HEPA Super Clean Air
- 4 Griglia del filtro
- 5 Pulsante di riavvolgimento del cavo
- 6 Manico superiore
- 7 Manopola potenza aspirazione
- 8 Pulsante on/off
- 9 Alloggiamento fermo di blocco
- 10 Spina di rete
- 11 Coperchio del contenitore della polvere
- 12 Pulsante di sgancio del contenitore polvere
- 13 Contenitore polvere con maniglia
- 14 Rivestimento rimovibile
- 15 Apertura di attacco del tubo flessibile
- 16 Attacco del tubo flessibile
- 17 Pulsanti di sgancio dell'attacco del tubo flessibile
- 18 Impugnatura
- 19 Ruota girevole
- 20 Alloggiamento conservazione
- 21 Targhetta modello
- 22 Spazzola Combi (solo alcuni modelli)
- 23 Interruttore oscillante
- 24 Spazzola AeroSeal (solo alcuni modelli)
- 25 Interruttore oscillante
- 26 Interruttore oscillante
- 27 Spazzola TriActive (solo alcuni modelli)
- 28 Spazzola turbo (solo alcuni modelli)
- 29 Panni per la pulizia
- 30 Spazzola Super Parquet (solo alcuni modelli)
- 31 Scanalatura per riporre l'apparecchio
- 32 Bocchetta a lancia (solo alcuni modelli)

- 33** Bocchetta piccola (solo alcuni modelli)
- 34** Accessorio clip
- 35** Tubo telescopico con pulsante di sgancio semplice
- 36** Spazzola (solo modelli specifici)
- 37** Ruota posteriore

Importante

Prima di utilizzare l'apparecchio, leggete attentamente il presente manuale e conservatelo per eventuali riferimenti futuri.

Pericolo

- Non aspirare mai acqua o altre sostanze liquide. Non aspirare in nessun caso sostanze infiammabili e cenere se non completamente fredda.

Avviso

- Prima di collegare l'apparecchio, verificate che la tensione riportata sulla spina corrisponda alla tensione disponibile.
- Non utilizzate l'apparecchio se la spina, il cavo di alimentazione o l'apparecchio stesso sono danneggiati.
- Nel caso in cui il cavo di alimentazione fosse danneggiato, dovrà essere sostituito presso i centri autorizzati Philips, i rivenditori specializzati oppure da personale debitamente qualificato, per evitare situazioni pericolose.
- Questo apparecchio può essere usato da bambini di età pari o superiore agli 8 anni e da persone con capacità mentali, fisiche o sensoriali ridotte, prive di esperienza o conoscenze adeguate, a condizione che abbiano ricevuto istruzioni per l'uso dell'apparecchio in condizioni di sicurezza e siano consapevoli dei rischi connessi all'utilizzo.
- Non lasciate giocare i bambini con l'apparecchio.
- I bambini possono solo svuotare e riempire il contenitore della polvere oppure pulire o sostituire i filtri con la supervisione di un adulto.
- Non puntate il flessibile, il tubo o qualsiasi altro accessorio in direzione degli occhi o delle orecchie e non introcucetelo in bocca quando è collegato all'aspirapolvere e quest'ultimo è acceso.
- La spina deve essere rimossa dalla presa di corrente prima di pulire o effettuare interventi di manutenzione sull'apparecchio.
- non lavate i componenti dell'aspirapolvere nella lavastoviglie.
- Assicuratevi che il filtro principale e il filtro in schiuma siano completamente asciutti prima di inserirli nuovamente nell'apparecchio dopo la pulizia.

Attenzione

- Quando utilizzate l'apparecchio per aspirare cenere, sabbia fine, calce, cemento in polvere e sostanze simili, è possibile che i fori del filtro in schiuma si ostruiscano. Se notate una sensibile diminuzione della potenza di aspirazione, pulite il filtro in schiuma.
- Utilizzate solo filtri originali Philips. Non cercate di creare i filtri autonomamente.
- Non utilizzate mai l'apparecchio senza i filtri onde evitare di danneggiare il motore e compromettere il funzionamento dell'aspirapolvere.
- Se si aspirano oggetti di grandi dimensioni, il passaggio dell'aria nel tubo o nel flessibile potrebbe ostruirsi.

- L'apparecchio non funziona se il contenitore della polvere o il relativo coperchio non sono posizionati correttamente.
- Per prestazioni ottimali, pulite sia il filtro principale che il filtro in schiuma almeno 4 volte l'anno.
- Non rimuovete le guarnizioni in gomma.
- Non pulite le guarnizioni in gomma con detergente per la pulizia.
- Il contenitore della polvere non deve essere sciacquato sotto l'acqua corrente. Se questa operazione è stata eseguita erroneamente, rimuovete e asciugate il rivestimento rimovibile prima di reinserire il contenitore all'interno dell'apparecchio.

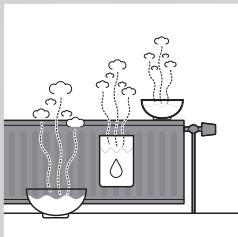

- Durante la pulizia, specialmente in stanze con una bassa umidità dell'aria, l'aspirapolvere genera elettricità statica. Di conseguenza, quando toccate il tubo o altre parti in acciaio dell'apparecchio, è possibile avvertire delle scariche elettriche. Queste ultime non sono dannose né per l'uomo, né per l'apparecchio. Per ovviare a questo inconveniente, vi consigliamo di:
 - 1 scaricare a terra l'apparecchio appoggiando spesso il tubo su altri oggetti di metallo presenti nella stanza (ad esempio sulle gambe di un tavolo o di una sedia oppure contro un radiatore, ecc...);
 - 2 aumentare il livello di umidità dell'aria nella stanza utilizzando dell'acqua. Potete, ad esempio, appendere contenitori o recipienti pieni d'acqua sui radiatori oppure nelle loro vicinanze.

Campi elettromagnetici (EMF)

Questo apparecchio Philips è conforme a tutti gli standard relativi ai campi elettromagnetici (EMF). Se utilizzato in modo appropriato seguendo le istruzioni contenute nel presente manuale d'uso, l'apparecchio consente un utilizzo sicuro come confermato dai risultati scientifici attualmente disponibili.

Predisposizione dell'apparecchio

Tubo flessibile

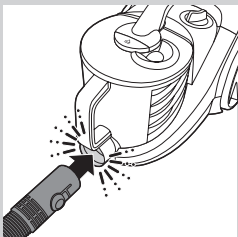

- 1 Per collegare il tubo flessibile, inseritelo nell'apertura di collegamento fino a che non scatta in posizione.

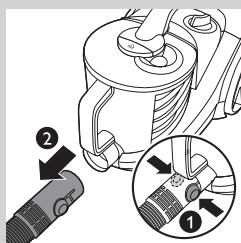

- 2** Per scollegare il tubo premete i pulsanti di sgancio (1) ed estraetelo dall'apertura di collegamento (2).

Impugnatura

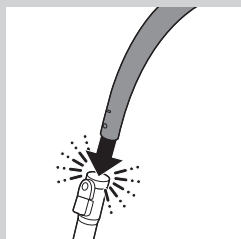

- 1** Per collegare il tubo all'impugnatura del tubo flessibile, inserite quest'ultima nel tubo stesso. Inserite il pulsante di blocco a molla nell'apertura del tubo fino a che non scatta in posizione.
- Per scollegare il tubo, premete il pulsante di sgancio semplice ed estraete l'impugnatura dal tubo.

Tubo telescopico

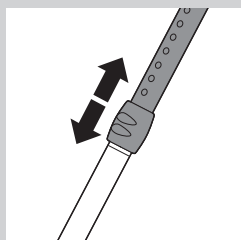

- 1** Muovete il sistema di blocco del tubo verso l'alto o verso il basso per regolare la lunghezza del tubo in modo tale che l'impugnatura si trovi all'altezza del fianco.

Collegamento delle bocchette/spazzole

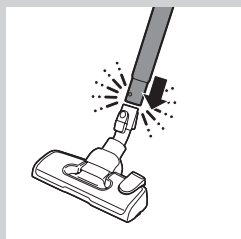

- Per collegare una bocchetta/spazzola o un accessorio al tubo, inserite quest'ultimo nella bocchetta/spazzola o nell'accessorio, quindi fate scattare in posizione il pulsante di blocco a molla nell'apertura della bocchetta/spazzola o dell'accessorio.

Nota: La bocchetta/spazzola o gli accessori possono anche essere collegati direttamente all'impugnatura.

Spazzola AeroSeal (solo alcuni modelli)

La spazzola AeroSeal è stata progettata per raggiungere in profondità la sporcizia nelle cavità dei pavimenti e dei tappeti al fine di catturare più polvere e lanugine ad ogni passata.

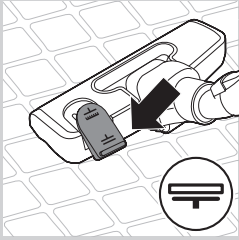

- Utilizzate l'impostazione per superfici dure per pulire pavimenti quali piastrelle, parquet, laminati o linoleum: premete con il piede l'interruttore oscillante posto sulla parte superiore della bocchetta per far fuoriuscire le setole dall'alloggiamento.

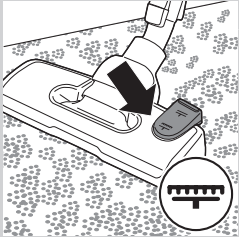

- Per pulire i tappeti, utilizzate l'impostazione apposita: premete nuovamente l'interruttore oscillante per far rientrare le setole nell'alloggiamento.

Spazzola TriActive (solo alcuni modelli)

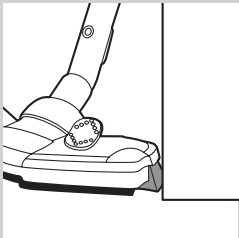

La spazzola TriActive è una spazzola multifunzionale indicata per moquette e pavimenti duri.

- Le setole laterali catturano una maggiore quantità di polvere e sporco ai lati della spazzola e consentono una pulizia accurata intorno ai mobili e negli angoli difficili da raggiungere.

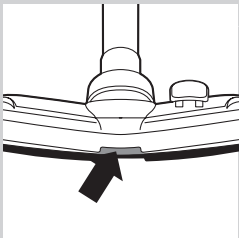

- L'apertura della bocchetta consente di aspirare particelle di dimensioni maggiori.

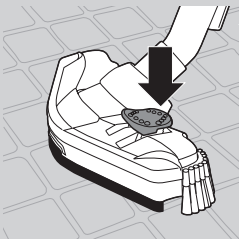

- 1** Per la pulizia di pavimenti difficili, spingete con il piede l'interruttore a leva posto in cima alla spazzola:
 - ▼ verranno estratte le apposite setole dall'alloggiamento. Contemporaneamente, la ruota verrà alzata per evitare di graffiare la superficie sottostante e per migliorare la manovrabilità dell'apparecchio.

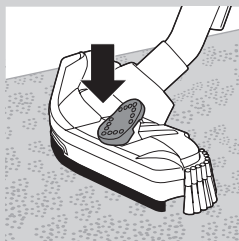

- 2** Per la pulizia dei tappeti, premete nuovamente l'interruttore a leva:
 ► le setole rientreranno nell'alloggiamento e la ruota verrà abbassata automaticamente.

Spazzola Combi (solo alcuni modelli)

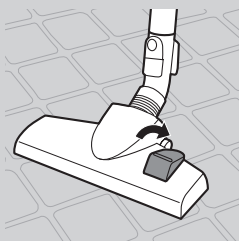

La Spazzola Combi può essere utilizzata sia per i tappeti che per i pavimenti difficili.

- 1** Per la pulizia di pavimenti difficili, spingete con il piede l'interruttore a leva posto in cima alla spazzola:
 ► verranno estratte le apposite setole dall'alloggiamento.



- 2** Per la pulizia dei tappeti, premete nuovamente l'interruttore a leva:
 ► le setole rientreranno nell'alloggiamento.

Bocchetta a lancia, bocchetta piccola e spazzola (solo modelli specifici)

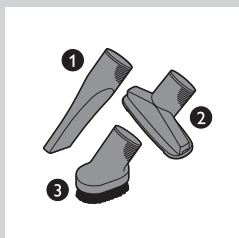

- 1** Inserite la bocchetta a lancia, la bocchetta piccola o la spazzola direttamente sul manico o sul tubo.
- 1 Utilizzate la bocchetta a lancia per pulire gli angoli e i punti difficili da raggiungere.
 - 2 Utilizzate la bocchetta piccola per pulire aree di piccole dimensioni, come poltrone e divani.
 - 3 Utilizzate la spazzola per pulire computer; scaffali, ecc.

Accessorio clip

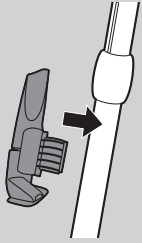

- 1 Agganciate l'accessorio clip sul tubo.
- 2 Inserite la bocchetta a lancia, la bocchetta piccola e la spazzola nella clip.

Modalità d'uso dell'apparecchio

Come aspirare

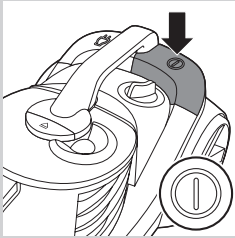

- 1 Estraiete completamente il cavo di alimentazione dall'apparecchio e inserite la spina nella presa di corrente.
- 2 Per accendere l'apparecchio, premete con il piede il pulsante on/off sulla parte superiore dell'apparecchio.

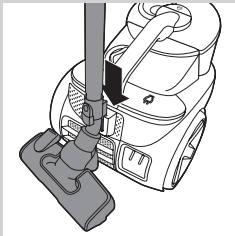

- 3 Se desiderate fare una pausa, inserite il bordo prominente della spazzola nell'alloggiamento di blocco per riporre il tubo nel modo più conveniente.

Regolazione della forza aspirante

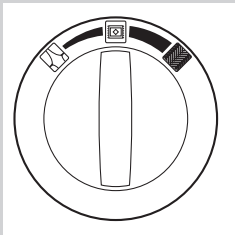

- **Durante il funzionamento, potrete regolare la potenza di aspirazione usando la manopola posta sulla parte superiore dell'apparecchio.**
- Selezionate la potenza di aspirazione massima per pavimenti o moquette molto sporchi.
- Per la pulizia di tappeti, utilizzate una potenza di aspirazione media.
- Selezionate la potenza di aspirazione minima per tende, tappeti, ecc.

Consiglio Riducendo la potenza di aspirazione, potete muovere la bocchetta sul pavimento in maniera più agevole.

Pulizia e manutenzione

La spina deve essere rimossa dalla presa di corrente prima di pulire o effettuare interventi di manutenzione sull'apparecchio.

Non lavate i componenti dell'aspirapolvere in lavastoviglie.

Come svuotare il recipiente della polvere

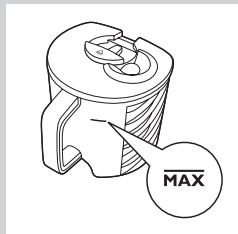

Nota: Per prestazioni ottimali, svuotate il contenitore della polvere dopo l'uso. Svuotate sempre il contenitore quando la polvere raggiunge l'indicazione di livello massimo.

Attenzione I bambini possono solo svuotare e riempire il contenitore della polvere oppure pulire o sostituire i filtri con la supervisione di un adulto.

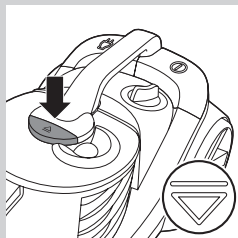

- 1** Premete il pulsante di sgancio del contenitore della polvere, afferrate l'impugnatura del contenitore ed estraetelo dall'apparecchio.



- 2** Rimuovete il coperchio dal contenitore della polvere.

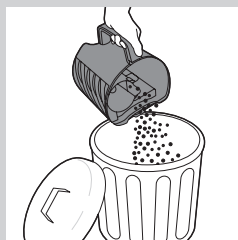

- 3** Svuotate il contenitore della polvere nel bidone della spazzatura.

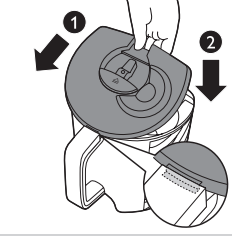

- 4** Reinserite il coperchio del contenitore della polvere (1) e richiudetelo (2).

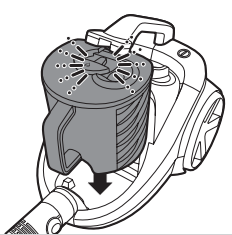

- 5** Reinserite il contenitore della polvere nell'apparecchio e premete l'impugnatura superiore fino a che non scatta in posizione.

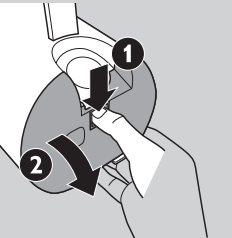

Attenzione Il contenitore della polvere non deve essere sciacquato sotto l'acqua corrente. Se questa operazione è stata eseguita erroneamente, rimuovete e asciugate il rivestimento rimovibile prima di reinserire il contenitore all'interno dell'apparecchio.

Pulizia e sostituzione dei filtri

Attenzione Non utilizzate altri tipi di filtri. Utilizzate solo filtri HEPA Philips originali. Per ulteriori informazioni o per ordinare dei filtri HEPA, fate riferimento al capitolo "Ordinazione degli accessori".

Nota: L'utilizzo normale non richiede la sostituzione del filtro principale.

Nota: Sostituite solo il filtro in schiuma quando risulta molto sporco, non può più essere pulito o risulta danneggiato.

Pulizia del filtro in schiuma e del filtro principale

Attenzione Per prestazioni ottimali, pulite sia il filtro principale che il filtro in schiuma almeno 4 volte l'anno.

Attenzione Non provate a creare filtri autonomamente; utilizzate solo filtri Philips originali.

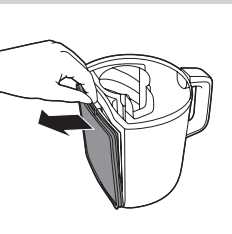

- 1** Rimuovete il contenitore della polvere e tirate il filtro principale verso di voi.

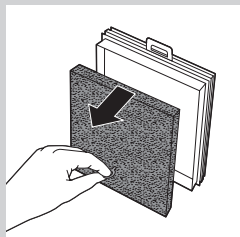

2 Estraiete il filtro in schiuma blu dal filtro principale.

Consiglio Per evitare di sporcarvi le mani, potete utilizzare la linguetta per rimuovere il filtro.



3 Pulite il filtro in schiuma e il filtro principale sotto l'acqua corrente.

Non utilizzate mai spazzoline o agenti detergenti per pulire il filtro in schiuma e il filtro principale. Non puliteli né in lavatrice né in lavastoviglie.

Nota: La pulizia non ripristina il colore originale del filtro, ma ne ripristina la potenza.

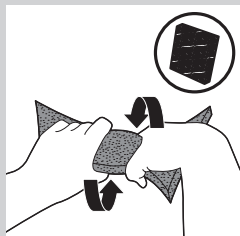

4 Strizzate il filtro in schiuma blu.

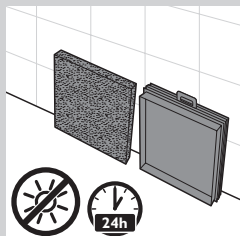

5 Lasciate che il filtro in schiuma e il filtro principale si asciughino per almeno 24 ore lontano dalla luce diretta del sole.

Assicuratevi che il filtro in schiuma e il filtro principale siano completamente asciutti.

Non lasciate asciugare il filtro in schiuma e il filtro principale su un calorifero o nell'asciugatrice.

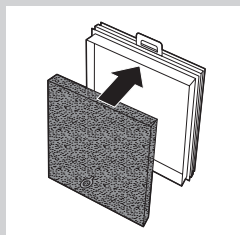

6 Reinsерite il filtro in schiuma nel filtro principale.

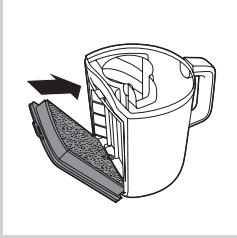

7 Reinserite il filtro principale nel contenitore della polvere.

Pulizia del filtro Super Clean Air HEPA

Pulite il filtro Super Clean Air HEPA ogni 6 mesi. Il filtro Super Clean Air HEPA può essere pulito al massimo 4 volte, dopodiché deve essere sostituito.

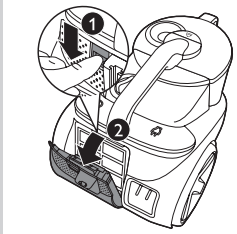

1 Per togliere la griglia del filtro, premete la linguetta verso il basso (1) e tirate la griglia verso di voi (2).

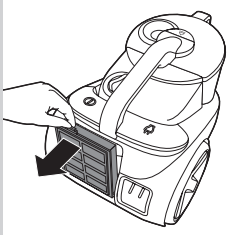

2 Estraiete il filtro HEPA Super Clean Air tirando la linguetta verso di voi.

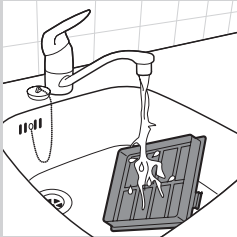

3 Risciacquate il filtro sotto un getto di acqua calda con poca pressione.

Non pulite mai il filtro con una spazzola.

4 Scuotete l'acqua dalla superficie del filtro prestando attenzione. Lasciatelo asciugare completamente (per almeno 2 ore) prima di inserirlo nuovamente nell'aspirapolvere.

Nota: La pulizia non ripristina il colore originale del filtro, ma ne ripristina la potenza.

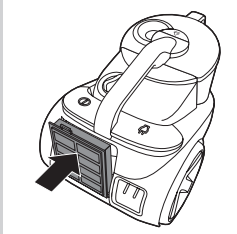

5 Reinserite il filtro nuovamente in posizione.

Nota: Assicuratevi che la linguetta del filtro si trovi sulla parte superiore.

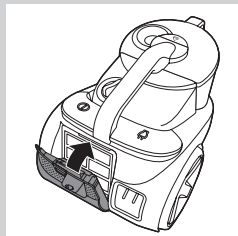

6 Reinserite la griglia del filtro nell'aspirapolvere.

Sostituzione del filtro HEPA Super Clean Air

Attenzione Utilizzate solo filtri originali Philips.

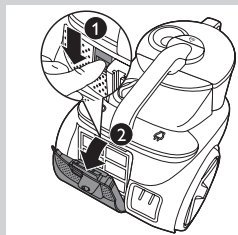

1 Per togliere la griglia del filtro, premete la linguetta verso il basso (1) e tirate la griglia verso di voi (2).

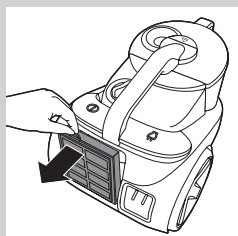

2 Estraiete il filtro HEPA Super Clean Air tirando la linguetta verso di voi.

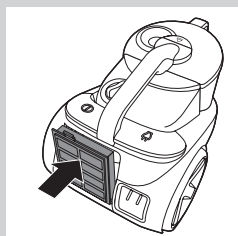

3 Riposizionate il nuovo filtro HEPA Super Clean Air.

Nota: Assicuratevi che la linguetta del filtro si trovi sulla parte superiore.

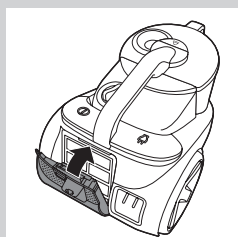

4 Reinserite la griglia del filtro nell'aspirapolvere.

Conservazione

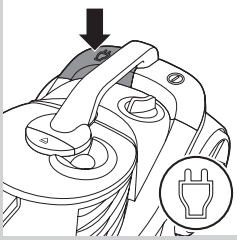

1 Spegnete l'apparecchio dopo l'uso e rimuovete la spina dalla presa di corrente.

2 Premete il pulsante di riavvolgimento per avvolgere il cavo.

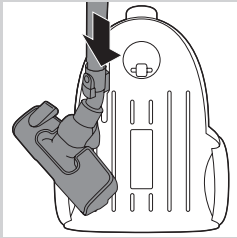

3 Posizionate l'apparecchio in verticale. Inserite il bordo della bocchetta/spazzola nell'alloggiamento di conservazione per riporre il tubo, riducete al minimo la lunghezza del tubo e riponete l'apparecchio.

Ordinazione degli accessori

Per acquistare accessori per quest'apparecchio, visitate il nostro sito Web **www.philips.com/shop**. Se avete difficoltà a reperire gli accessori per il vostro apparecchio, rivolgetevi al Centro Assistenza Clienti Philips del vostro paese. I dettagli di contatto sono forniti nell'opuscolo della garanzia internazionale. Potete anche visitare il sito **www.philips.com/support**.

Ordinazione dei filtri

- I filtri HEPA sono disponibili con il codice FC8038.
- I filtri in schiuma sono disponibili con il codice FC8073.

Tutela dell'ambiente



- Per contribuire alla tutela dell'ambiente, non gettate l'apparecchio tra i rifiuti domestici quando non viene più utilizzato, ma consegnatelo a un centro di raccolta ufficiale.
- Per risparmiare energia, spegnete l'apparecchio quando non state pulendo (anche se si tratta di una breve pausa).

Garanzia e assistenza

Per assistenza o informazioni e in caso di problemi, visitate il sito Web Philips all'indirizzo www.philips.com oppure contattate il Centro Assistenza Clienti Philips del vostro paese. Per conoscere il numero di telefono consultate l'opuscolo della garanzia. Se nel vostro paese non esiste un Centro Assistenza Clienti, rivolgetevi al vostro rivenditore Philips.

Risoluzione dei guasti

In questo capitolo vengono riportati i problemi più ricorrenti legati all'uso dell'apparecchio. Se non riuscite a risolvere i problemi con le informazioni seguenti, vi preghiamo di contattare il Centro Assistenza Clienti Philips del vostro paese.

1 La potenza di aspirazione è insufficiente.

- È possibile che il contenitore della polvere sia pieno.
- Se necessario, svuotate il contenitore della polvere.
- La manopola della potenza di aspirazione potrebbe non essere impostata in maniera corretta.
- Il coperchio del contenitore della polvere non è stato posizionato correttamente.

Posizionate il coperchio in maniera corretta.

- È possibile che i filtri debbano essere puliti o sostituiti.

Se necessario, pulite o sostituite i filtri.

- Forse la bocchetta, il tubo o il tubo flessibile sono ostruiti.
- Per rimuovere le eventuali ostruzioni, smontate la parte bloccata (flessibile o tubo) e rimontatela (per quanto possibile) al contrario. Accendete quindi l'aspirapolvere e fate passare un getto d'aria attraverso la parte ostruita, procedendo nella direzione opposta.

2 Risulta difficile far passare la bocchetta sul pavimento.

- Riducendo la potenza di aspirazione, potete muovere la bocchetta sul pavimento in maniera più agevole.

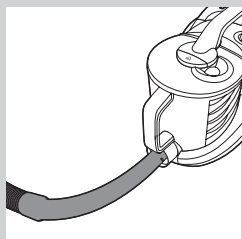

Inhoudsopgave

| | |
|--------------------------|-----|
| Inleiding | 117 |
| Algemene beschrijving | 117 |
| Belangrijk | 118 |
| Klaarmaken voor gebruik | 119 |
| Het apparaat gebruiken | 123 |
| Schoonmaken en onderhoud | 124 |
| Opbergen | 129 |
| Accessoires bestellen | 129 |
| Milieu | 129 |
| Garantie en service | 129 |
| Problemen oplossen | 130 |

Inleiding

Gefeliciteerd met uw aankoop en welkom bij Philips! Als u volledig wilt profiteren van de ondersteuning die Philips biedt, registreer uw product dan op www.philips.com/welcome.

Algemene beschrijving (fig. 1)

- 1 Schuimrubber filter (blauw)
- 2 Hoofdfilter
- 3 Super Clean Air HEPA-filter
- 4 Filterrooster
- 5 Snoeropwindknop
- 6 Handgreep bovenzijde
- 7 Zuigkrachtknop
- 8 Aan/uitknop
- 9 Parkeersleuf
- 10 Stekker
- 11 Deksel van stofemmer
- 12 Ontgrendelknop stofemmer
- 13 Stofemmer met handvat
- 14 Afneembare kap
- 15 Slangaansluitopening
- 16 Slangaansluiting
- 17 Ontgrendelknoppen van slang aansluiting
- 18 Handgreep
- 19 Zwenkwiel
- 20 Opbergsleuf
- 21 Typeplaatje
- 22 Combinatiezuigmond (alleen bepaalde typen)
- 23 Kantelpedaal
- 24 AeroSeal-zuigmond (alleen bepaalde typen)
- 25 Kantelpedaal
- 26 Kantelpedaal
- 27 TriActive-zuigmond (alleen bepaalde typen)
- 28 Turbo-zuigmond (alleen bepaalde typen)
- 29 Polijstschijven
- 30 Super Parquet-zuigmond (alleen bepaalde typen)
- 31 Parkeerrand
- 32 Spleetzuigmond (alleen bepaalde typen)

- 33 Kleine zuigmond (alleen bepaalde typen)
- 34 Accessoireclip
- 35 Telescoopbuis met snelontgrendelingsknop
- 36 Borstelzuigmond (alleen bepaalde typen)
- 37 Achterwiel

Belangrijk

Lees deze gebruiksaanwijzing zorgvuldig door voordat u het apparaat gaat gebruiken. Bewaar de gebruiksaanwijzing om deze zo nodig later te kunnen raadplegen.

Gevaar

- Zuig nooit water of een andere vloeistof op met de stofzuiger. Zuig nooit brandbare stoffen op en zuig nooit as op voordat deze volledig is afgekoeld.

Waarschuwing

- Controleer of het voltage dat wordt aangegeven op het apparaat, overeenkomt met de plaatselijke netspanning voordat u het apparaat aansluit.
- Gebruik het apparaat niet indien de stekker; het netsnoer of het apparaat zelf beschadigd is.
- Indien het netsnoer beschadigd is, moet u het laten vervangen door Philips, een door Philips geautoriseerd servicecentrum of personen met vergelijkbare kwalificaties om gevaar te voorkomen.
- Dit apparaat kan worden gebruikt door kinderen van 8 jaar en ouder en door personen met verminderde lichamelijke, zintuiglijke of geestelijke vermogens, of die gebrek aan ervaring of kennis hebben, als zij instructies hebben ontvangen over hoe het apparaat veilig kan worden gebruikt en er toezicht is om veilig gebruik vast te stellen en als zij zijn geweest op de gevaren verbonden aan het gebruik.
- Laat kinderen niet met het apparaat spelen.
- Kinderen mogen uitsluitend onder toezicht de stofemmer legen en schoonmaken en de filters schoonmaken of vervangen.
- Richt de slang, de buis of andere accessoires niet op uw ogen of oren en stop deze onderdelen ook niet in uw mond wanneer ze zijn aangesloten op de stofzuiger en deze is ingeschakeld.
- Haal de stekker uit het stopcontact voor u het apparaat schoonmaakt of onderhoudt.
- Maak geen enkel onderdeel van het apparaat in de vaatwasmachine schoon.
- Zorg ervoor dat het hoofdfilter en het schuimrubber filter volledig droog zijn na het schoonmaken voordat u deze terugplaatst in het apparaat.

Let op

- Als u het apparaat gebruikt om as, fijn zand, kalk, cementstof of vergelijkbare stoffen op te zuigen, raken de poriën van het schuimrubber filter verstopt. Als u merkt dat de zuigkracht aanzienlijk afneemt, maak dan het schuimrubber filter schoon.
- Gebruik uitsluitend de originele Philips-filters. Probeer zelf geen filters te maken.

- Gebruik het apparaat nooit zonder een van de filters. Doet u dit toch, dan raakt de motor beschadigd en neemt de levensduur van het apparaat af.
- Zuig geen grote voorwerpen op, omdat deze de luchtdoorvoer door de slang of buis kunnen verstopen.
- Het apparaat werkt niet als de stofemmer of het deksel van de stofemmer niet goed is geplaatst.
- Maak zowel het hoofdfilter als het schuimrubber filter ten minste 4 keer per jaar schoon voor de beste prestaties.
- Verwijder de rubberen afdichtingen niet.
- Maak de rubberen afdichtingen niet schoon met schoonmaakmiddelen.
- Spoel de stofemmer niet af onder de kraan. Als u dit per ongeluk wel hebt gedaan, zorg er dan voor dat u de afneembare kap verwijdert en droogt voordat u de stofemmer terugplaatst in het apparaat.
- Tijdens het stofzuigen, met name in kamers met een lage luchtvochtigheid, bouwt de stofzuiger statische elektriciteit op. Hierdoor kunt u elektrische schokken voelen als u de buis of andere metalen delen van de stofzuiger aanraakt. Deze schokken zijn niet schadelijk voor u en leveren geen schade op aan het apparaat. Om dit ongemak te beperken, adviseren wij u:
 - 1 het apparaat te ontladen door de buis regelmatig tegen andere metalen voorwerpen in de kamer te houden (bijvoorbeeld tegen tafel- of stoelpoten, radiatoren, enz.);
 - 2 de luchtvochtigheid in de kamer te verhogen door water neer te zetten. U kunt bijvoorbeeld waterbakjes aan de radiatoren hangen of kommen met water op of bij de radiatoren plaatsen.

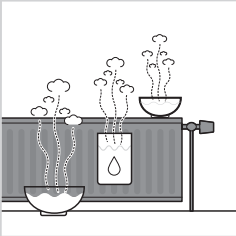

Elektromagnetische velden (EMV)

Dit Philips-apparaat voldoet aan alle richtlijnen met betrekking tot elektromagnetische velden (EMV). Mits het apparaat op de juiste wijze en volgens de instructies in deze gebruiksaanwijzing wordt gebruikt, is het veilig te gebruiken volgens het nu beschikbare wetenschappelijke bewijs.

Klaarmaken voor gebruik

Slang

- 1 Bevestig de slang door deze in de slangaansluitopening te duwen totdat deze vastklikt ('klik').

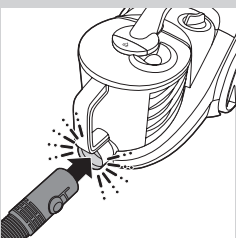

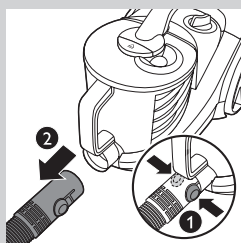

- 2** Om de slang te verwijderen, drukt u op de ontgrendelknoppen (1) en trekt u de slang uit de slangaansluitopening (2).

Handgreep

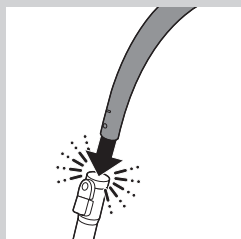

- 1** Bevestig de buis aan de handgreep van de slang door de handgreep in de buis te steken. Schuif het geveerde vergrendelingsknopje in de opening in de buis totdat dit vastklikt ('klik').
 - Verwijder de buis door de snelontgrendelingsknop in te drukken en de handgreep uit de buis te trekken.

Telescoopbuis

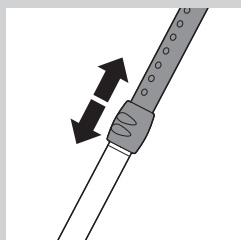

- 1** Beweeg de buisvergrendeling naar boven of naar beneden om de lengte van de buis zo aan te passen dat de handgreep zich ter hoogte van uw heup bevindt.

De zuigmonden bevestigen

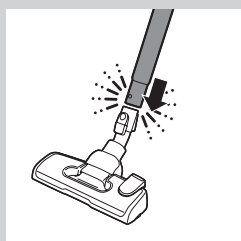

- Als u de zuigmond of een accessoire aan de buis wilt bevestigen, moet u de buis in de zuigmond of het accessoire steken. Schuif het geveerde vergrendelingsknopje in de opening van de zuigmond of het accessoire totdat het vastklikt ('klik').

Opmerking: U kunt de zuigmond of de accessoires ook rechtstreeks aan de handgreep bevestigen.

AeroSeal-zuigmond (alleen bepaalde typen)

De AeroSeal-zuigmond is speciaal ontworpen om dieper in vloerspleten en tapijten te komen en bij elke beweging meer stof en pluïsjes op te zuigen.

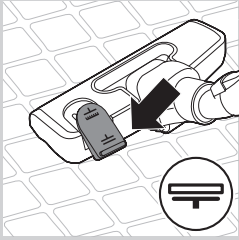

- Gebruik de stand voor harde vloeren (zoals tegel-, parket-, laminaat- of linoleumvloeren) om harde vloeren schoon te maken: druk met uw voet op het kantelpedaal op de zuigmond om de borstelstrip uit te klappen.

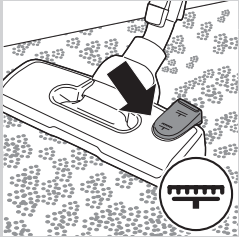

- Om tapijten schoon te maken, gebruikt u de stand voor tapijt. Druk nogmaals op het kantelpedaal om de borstelstrip weer in te klappen.

TriActive-zuigmond (alleen bepaalde typen)

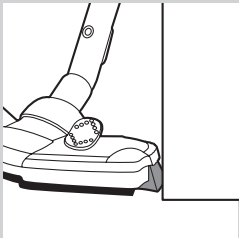

De TriActive-zuigmond is een veelzijdige zuigmond voor tapijten en harde vloeren.

- De zijborstels nemen meer stof en vuil op aan de zijkanten van de zuigmond zodat u beter kunt schoonmaken langs meubelen en andere obstakels.

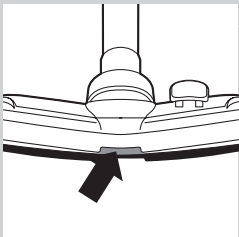

- Via de opening aan de voorzijde van de zuigmond kunt u grotere vuildelen opzuigen.

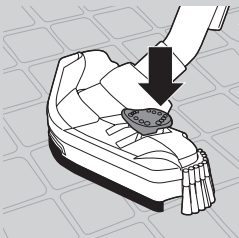

- 1 Om harde vloeren schoon te maken, drukt u met uw voet op het kantelpedaal op de zuigmond.
- De borstelstrip voor het zuigen van harde vloeren wordt uitgeklaapt. Het wiel gaat tegelijkertijd omhoog zodat u geen krassen maakt en beter kunt manoeuvreren.

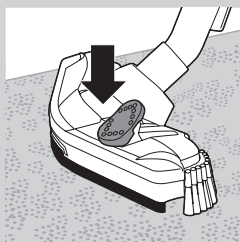

- 2 Om tapijt schoon te maken, drukt u nogmaals met uw voet op het kantelpedaal.
- De borstelstrip wordt ingeklapt en het wiel zakt automatisch omlaag.

Combinatiezuigmond (alleen bepaalde typen)

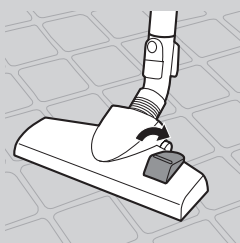

De combinatiezuigmond kan zowel op tapijt als op harde vloeren worden gebruikt.

- 1 Om harde vloeren schoon te maken, drukt u met uw voet op het kantelpedaal op de zuigmond.
- De borstelstrip voor het zuigen van harde vloeren wordt uitgeklaapt.



- 2 Om tapijt schoon te maken, drukt u nogmaals met uw voet op het kantelpedaal.
- De borstelstrip wordt ingeklapt.

Spleetzuigmond, kleine zuigmond en borstelzuigmond (alleen bepaalde typen)

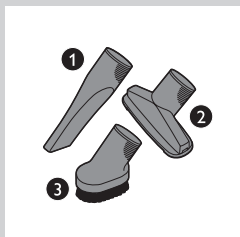

- 1 Bevestig de kleine zuigmond, de spleetzuigmond of de borstelzuigmond rechtstreeks aan de handgreep of aan de buis.
- 1 Gebruik de spleetzuigmond om kleine hoekjes en moeilijk bereikbare plekjes te stofzuigen.
 - 2 Gebruik de kleine zuigmond voor het stofzuigen van kleine oppervlakken, bijv. de zittingen van stoelen en banken.
 - 3 Gebruik de borstelzuigmond voor het schoonmaken van computers, boekenplanken, enz.

Accessoireclip

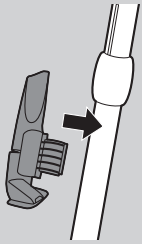

- 1 Klik de accessoireclip op de buis.
- 2 Klik de spleetzuigmond, de kleine zuigmond en de borstelzuigmond op de clip.

Het apparaat gebruiken

Stofzuigen

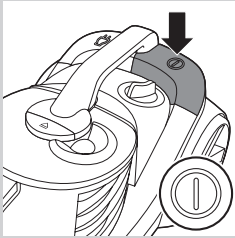

- 1 Trek het snoer volledig uit het apparaat en steek de stekker in het stopcontact.
- 2 Druk met uw voet op de aan/uitknop boven op het apparaat om het in te schakelen.

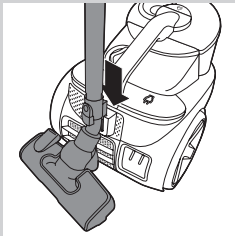

- 3 Als u even wilt pauzeren, plaats dan de parkeerrand op de zuigmond in de parkeersleuf om de buis in een handige stand te parkeren.

De zuigkracht instellen

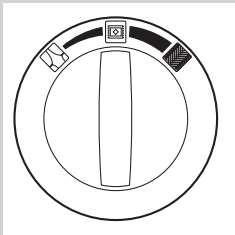

- **Tijdens het stofzuigen kunt u de zuigkracht aanpassen met de zuigkrachtknop boven op het apparaat.**
- Gebruik maximale zuigkracht om erg vuile tapijten en harde vloeren te stofzuigen.
- Gebruik gemiddelde zuigkracht om tapijten te stofzuigen.
- Gebruik minimale zuigkracht om gordijnen, tafelkleden enzovoort te stofzuigen.

Tip: Door een lagere zuigkracht in stellen, kunt u de zuigmond gemakkelijker over de vloer bewegen.

Schoonmaken en onderhoud

Haal de stekker uit het stopcontact voor u het apparaat schoonmaakt of onderhoudt.

Maak geen enkel onderdeel van het apparaat schoon in de vaatwasmachine.

De stofemmer legen

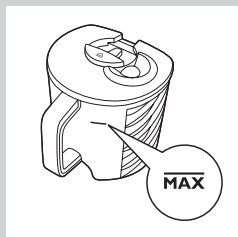

Opmerking: Voor optimale prestaties moet u na ieder gebruik de stofemmer legen. Leeg de stofemmer altijd wanneer het stof het maximumniveau heeft bereikt.

Let op: Kinderen mogen uitsluitend onder toezicht de stofemmer legen en schoonmaken en de filters schoonmaken of vervangen.

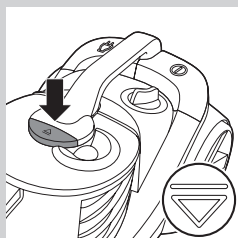

1 Druk op de ontgrendelknop van de stofemmer, pak de handgreep van de stofemmer vast en til de stofemmer uit het apparaat.



2 Verwijder het deksel van de stofemmer.

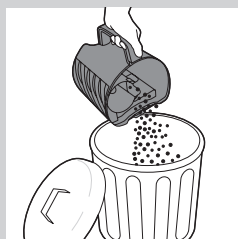

3 Leeg vervolgens de stofemmer in een afvalbak.

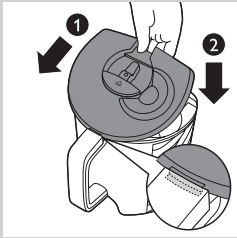

4 Bevestig het deksel van de stofemmer (1) en sluit het deksel (2).

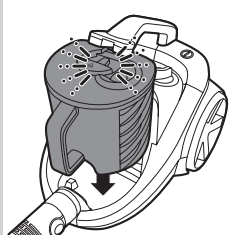

5 Plaats de stofemmer terug in het apparaat en duw de handgreep op de bovenzijde naar beneden ('klik').

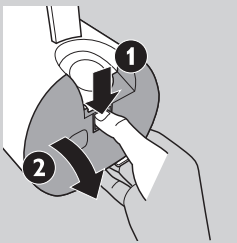

Let op: Spoel de stofemmer niet af onder de kraan. Als u dit per ongeluk wel hebt gedaan, zorg er dan voor dat u de afneembare kap verwijdert en droogt voordat u de stofemmer terugplaatst in het apparaat.

De filters schoonmaken en vervangen

Let op: Gebruik geen andere filters. Gebruik uitsluitend de originele Philips HEPA-filters. Zie hoofdstuk 'Accessoires bestellen' voor meer informatie over het bestellen van HEPA-filters.

Opmerking: Bij normaal gebruik hoeft u het hoofdfilter niet te vervangen.

Opmerking: Vervang het schuimrubber filter alleen wanneer het heel vuil is en niet goed kan worden schoongemaakt, of wanneer het beschadigd is.

Het schuimrubber filter en het hoofdfilter schoonmaken

Let op: Maak zowel het hoofdfilter als het schuimrubber filter ten minste 4 keer per jaar schoon voor de beste prestaties.

Let op: Probeer het filter niet zelf te maken, maar gebruik uitsluitend een origineel Philips-filter.

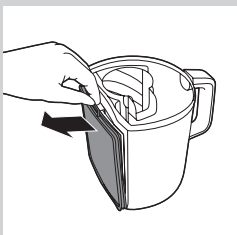

1 Verwijder de stofemmer en trek het hoofdfilter naar u toe.

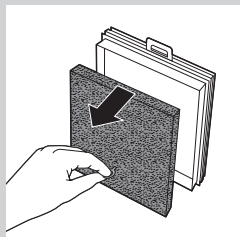

- 2** Haal het blauwe schuimrubber filter uit het hoofdfilter.

Tip: U kunt het lipje gebruiken om het filter te verwijderen zodat u geen vuile handen krijgt.



- 3** Maak het schuimrubber filter en het hoofdfilter schoon onder de kraan.

Gebruik nooit een borstel of schoonmaakmiddel om het schuimrubber filter en het hoofdfilter schoon te maken. Maak deze ook niet schoon in de wasmachine of vaatwasmachine.

Opmerking: Door het schoonmaken wordt niet de originele kleur van het filter, maar wel het filtratievermogen hersteld.

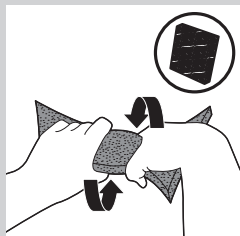

- 4** Wring het blauwe schuimrubber filter uit.

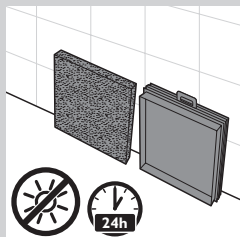

- 5** Laat het schuimrubber filter en het hoofdfilter ten minste 24 uur drogen, buiten het bereik van direct zonlicht.

Controleer of het schuimrubber filter en het hoofdfilter volledig droog zijn.

Droog het schuimrubber filter en het hoofdfilter niet op de radiator of in de droger.

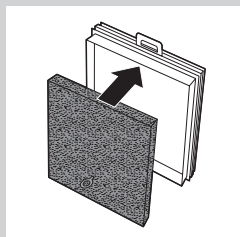

- 6** Druk het schuimrubber filter terug in het hoofdfilter.

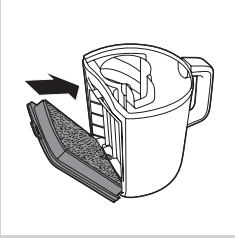

- 7** Bevestig het hoofdfilter weer aan de stofemmer.

Het Super Clean Air HEPA-filter schoonmaken

Maak het Super Clean Air HEPA-filter om de 6 maanden schoon. U kunt het Super Clean Air HEPA-filter maximaal 4 keer schoonmaken. Vervang het filter als het 4 keer is schoongemaakt.

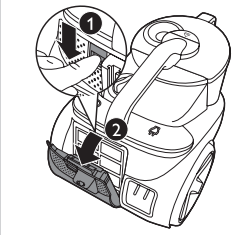

- 1** Verwijder het filterrooster door het lipje omlaag te duwen (1) en het rooster naar u toe te trekken (2).

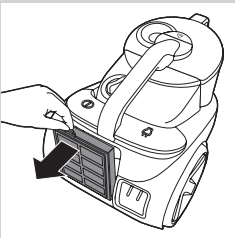

- 2** Trek het Super Clean Air HEPA-filter uit het apparaat door het lipje naar u toe te trekken.



- 3** Spoel het filter af onder een langzaam lopende warme kraan.

Maak het filter nooit schoon met een borstel.

- 4** Schud het water voorzichtig van het oppervlak van het filter. Laat het filter volledig opdrogen (minimaal 2 uur) voordat u het terugplaatst in de stofzuiger.

Opmerking: Door het schoonmaken wordt niet de originele kleur van het filter, maar wel de filtratiekracht hersteld.

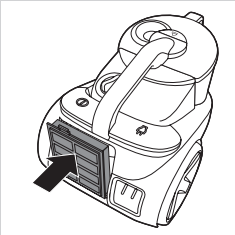

- 5** Klik het filter terug op zijn plaats.

Opmerking: Zorg ervoor dat het lipje van het filter aan de bovenkant zit.

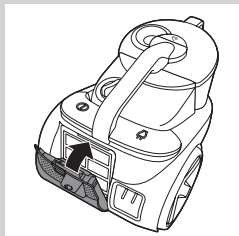

6 Bevestig het filterrooster weer in de stofzuiger.

Het Super Clean Air HEPA-filter vervangen

Let op: Gebruik uitsluitend originele Philips-filters.

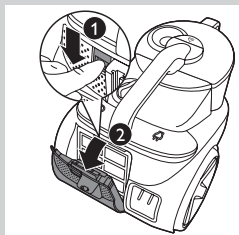

1 Verwijder het filterrooster door het lipje omlaag te duwen (1) en het rooster naar u toe te trekken (2).

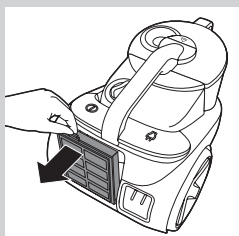

2 Trek het Super Clean Air HEPA-filter uit het apparaat door het lipje naar u toe te trekken.

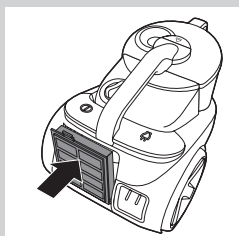

3 Klik het nieuwe Super Clean Air HEPA-filter op zijn plaats.

Opmerking: Zorg ervoor dat het lipje van het filter aan de bovenkant zit.

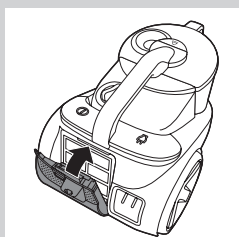

4 Bevestig het filterrooster weer in de stofzuiger.

Opbergen

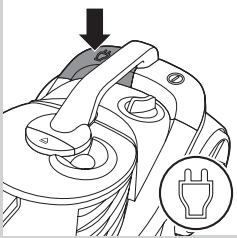

- 1 Schakel het apparaat uit en haal de stekker uit het stopcontact.
- 2 Druk op de snoeropwindknop om het snoer op te winden.

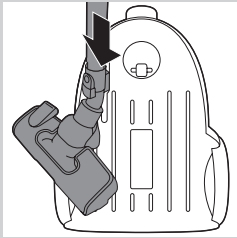

- 3 Plaats het apparaat rechtop en plaats de rand op de zuigmond in de opberggleuf om de buis op te bergen. Stel de buis in op de kortste lengte en berg vervolgens het apparaat op.

Accessoires bestellen

Ga naar onze website www.philips.com/shop om accessoires voor dit apparaat te kopen. Als u problemen hebt met het vinden van accessoires voor uw apparaat, neem dan contact op met het Philips Consumer Care Centre in uw land. U vindt de contactgegevens in het 'worldwide garantie'-vouwblad. U kunt ook naar www.philips.com/support gaan.

Filters bestellen

- HEPA-filters zijn verkrijgbaar onder typenummer FC8038.
- Schuimrubber filters zijn verkrijgbaar onder typenummer FC8073.

Milieu



- Gooi het apparaat aan het einde van zijn levensduur niet weg met het normale huisvuil, maar lever het in op een door de overheid aangewezen inzamelpunt om het te laten recyclen. Op die manier levert u een bijdrage aan een schonere leefomgeving.
- Bespaar energie door het apparaat uit te schakelen wanneer u stopt met stofzuigen, zelfs als het maar voor even is.

Garantie en service

Als u service of informatie nodig hebt of als u een probleem hebt, bezoek dan de Philips-website (www.philips.nl) of neem contact op met het Philips Consumer Care Centre in uw land. U vindt het telefoonnummer in het 'worldwide garantie'-vouwblad. Als er geen Consumer Care Centre in uw land is, ga dan naar uw Philips-dealer.

Problemen oplossen

Dit hoofdstuk behandelt in het kort de problemen die u kunt tegenkomen tijdens het gebruik van het apparaat. Als u er niet in slaagt het probleem op te lossen met behulp van de onderstaande informatie, neem dan contact op met het Consumer Care Centre in uw land.

1 De zuigkracht is onvoldoende.

- Misschien is de stofemmer vol.

Leeg de stofemmer, indien nodig.

- Misschien staat de zuigkrachtknop niet in de goede stand.
- Misschien is het deksel van de stofemmer niet goed geplaatst.

Plaats het deksel op de juiste manier:

- Misschien moeten de filters worden schoongemaakt of vervangen.

Maak de filters schoon of vervang ze, indien nodig.

- Controleer of de zuigmond, de buis of de slang verstopt zit.
- Om de verstopping te verhelpen, verwijdert u het verstopte onderdeel (slang of buis) en bevestigt u het (zo goed mogelijk) andersom op het apparaat. Schakel de stofzuiger in om lucht in tegenovergestelde richting door het verstopte onderdeel te blazen.

2 Het is moeilijk de zuigmond over de vloer te bewegen.

- U kunt de zuigmond gemakkelijker over de vloer bewegen als u de zuigkracht verlaagt.

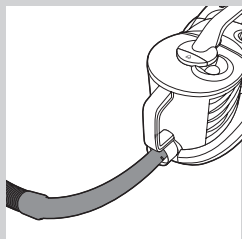

Innholdsfortegnelse

| | |
|---------------------------|-----|
| Innledning | 131 |
| Generell beskrivelse | 131 |
| Viktig | 132 |
| Før bruk | 133 |
| Bruke apparatet | 137 |
| Rengjøring og vedlikehold | 137 |
| Oppbevaring | 142 |
| Bestille tilbehør | 143 |
| Miljø | 143 |
| Garanti og service | 143 |
| Feilsøking | 143 |

Innledning

Gratulerer med kjøpet og velkommen til Philips! Du får best mulig nytte av støtten som Philips tilbyr; hvis du registrerer produktet ditt på www.philips.com/welcome.

Generell beskrivelse (fig. 1)

- 1 Skumfilter (blått)
- 2 Hovedfilter
- 3 Super Clean Air HEPA-filter
- 4 Filtergitter
- 5 Knapp for innrulling av ledning
- 6 Toppåhåndtak
- 7 Knapp for sugeseffekt
- 8 Av/på-knapp
- 9 Parkeringsspor
- 10 Støpsel
- 11 Støvbeholderlokk
- 12 Utløserknapp for støvbeholder
- 13 Støvbeholder med håndtak
- 14 Avtakbart deksel
- 15 Åpning for slangetilkobling
- 16 Slangetilkobling
- 17 Utløserknapper for slangetilkobling
- 18 Håndtak
- 19 Svinghjul
- 20 Oppbevaringsspor
- 21 Merkeplate
- 22 Kombimunnstykke (kun bestemte modeller)
- 23 Vippebryter
- 24 AeroSeal-munnstykke (kun bestemte modeller)
- 25 Vippebryter
- 26 Vippebryter
- 27 TriActive-munnstykke (kun bestemte modeller)
- 28 Turbomunnstykke (kun bestemte modeller)
- 29 Poleringsputer
- 30 Suverent parkettmunnstykke (kun bestemte modeller)
- 31 Kant for parkering
- 32 Fugemunnstykke (kun bestemte modeller)

- 33** Lite munnstykke (kun bestemte modeller)
- 34** Klemme for tilleggsutstyr
- 35** Teleskoprør med enkel utløserknapp
- 36** Børstemunnstykke (kun bestemte typer)
- 37** Bakhjul

Viktig

Les denne brukerveiledningen nøye før du bruker apparatet, og ta vare på den for senere referanse.

Fare

- Sug aldri opp vann eller annen væske. Sug aldri opp lettantennelige stoffer, og sug ikke opp aske før den er blitt kald.

Advarsel

- Før du kobler til apparatet, må du kontrollere at spenningen som er angitt på apparatet, stemmer overens med nettspenningen.
- Du må ikke bruke apparatet hvis støpselet, ledningen eller selve apparatet er ødelagt.
- Hvis ledningen er ødelagt, må den alltid skiftes ut av Philips, et servicesenter som er godkjent av Philips, eller lignende kvalifisert personell, slik at man unngår farlige situasjoner.
- Dette apparatet kan brukes av barn over åtte år og av personer med nedsatt sanseevne eller fysisk eller psykisk funksjonsevne, eller personer med manglende erfaring eller kunnskap, dersom de får instruksjoner om sikker bruk av apparatet og tilsyn som sikrer sikker bruk, og hvis de er klar over risikoen.
- Ikke la barn leke med apparatet.
- Barn kan bare tømme og rengjøre støvbeholderen eller rengjøre eller bytte filtre hvis de er under oppsyn.
- Ikke rett slangen, røret eller noe annet tilbehør mot øynene eller ørene, og putt dem heller ikke i munnen når de er koblet til støvsugeren og støvsugeren er slått på.
- Støpselet må tas ut av stikkontakten før rengjøring eller vedlikehold av apparatet.
- Ikke vask noen deler av støvsugeren i oppvaskmaskinen.
- Sørg for at hovedfilteret og skumfilteret er fullstendig tørre før du setter dem tilbake i apparatet etter at de er rengjort.

Viktig

- Når du bruker apparatet til å støvsuge aske, fin sand, kalk, sementstøv og lignende stoffer, vil porene i skumfilteret bli blokkert. Hvis du merker at sugeeffekten blir klart dårligere, må du rengjøre skumfilteret.
- Bare bruk originale filtre fra Philips, ikke prøv å lage noen av filtrene selv.
- Ikke bruk apparatet uten filter. Dette skader motoren og forkorter apparatets levetid.
- Ikke sug opp store gjenstander. Det kan blokkere luftgjennomstrømningen gjennom røret eller slangen.
- Apparatet virker ikke hvis støvbeholderen eller støvbeholderlokket ikke er satt ordentlig på.
- Rengjør hovedfilteret og skumfilteret minst fire ganger i året for å få best ytelse.
- Ikke ta av gummipakningene.

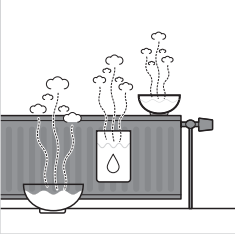

- Ikke rengjør gummipakningene med vaskemiddel.
- Ikke skyll støvbeholderen med rennende vann. Hvis dette har skjedd ved et uhell, må du ta av og tørke det avtakbare dekselet før du setter støvbeholderen tilbake i apparatet.
- Mens du støvsuger, spesielt på rom med lav luftfuktighet, bygger støvsugeren opp statisk elektrisitet. Et resultat av det er at du kan oppleve å få elektrisk støt når du berører røret eller andre deler i stål på støvsugeren. Disse støtene er ikke skadelige for deg, og de skader ikke apparatet. Vi anbefaler følgende for å redusere dette:
 - 1 Utlad apparatet ved ofte å holde røret mot andre metallgjenstander i rommet (for eksempel stol- og bordben, radiator osv.).
 - 2 Hev luftfuktigheten i rommet ved å plassere vann i rommet. Du kan for eksempel henge beholdere som er fylt med vann, på radiatorene eller plassere boller som er fylt med vann, på eller i nærheten av radiatorene.

Elektromagnetiske felt (EMF)

Dette Philips-apparatet overholder alle standarder som gjelder for elektromagnetiske felt (EMF). Hvis det håndteres riktig og i samsvar med instruksjonene i denne brukerhåndboken, er det trygt å bruke det ut fra den kunnskapen vi har per dags dato.

Før bruk

Slange

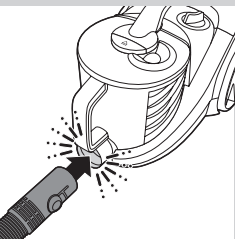

- 1** Koble slangen til ved å feste den i slangetilkoblingen (du hører et klikk).

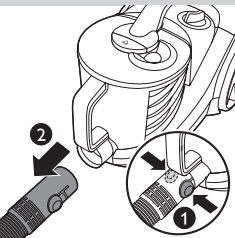

- 2** Koble fra slangen ved å trykke på utløserknappene (1) og trekke slangen ut av slangetilkoblingen (2).

Håndtak

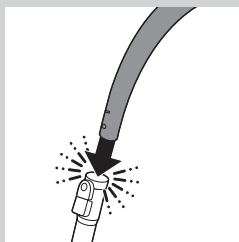

- 1 Koble røret til håndtaket på slangen ved å sette håndtaket inn i røret. Fest låseknappen inn i åpningen i røret (du hører et klikk).
- Koble røret fra håndtaket ved å trykke på utløserknappen og trekke håndtaket ut av røret.

Teleskopør

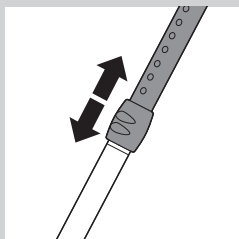

- 1 Beveg rørlåsen opp eller ned for å justere lengden på røret, slik at håndtaket er i hoftehøyde.

Koble til munnstykkene

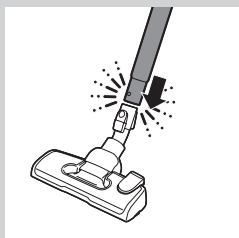

- Fest et munnstykke eller tilbehør på røret ved å sette røret inn i munnstykket eller tilbehøret og feste den fjærbelastede låseknappen i åpningen på munnstykket eller tilbehøret (du hører et klikk).

Merk: Du kan også koble til munnstykket eller tilbehør direkte på håndtaket.

AeroSeal-munnstykke (kun bestemte modeller)

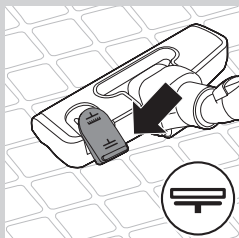

AeroSeal-munnstykket er spesielt utviklet for å nå dypere ned i fuger og tepper for å fange opp mer støv og lo ved hver bevegelse.

- Bruk innstillingen for harde gulv for å rengjøre harde gulv (for eksempel fliser, parkett, laminat og linoleum): Trykk på vippebryteren øverst på munnstykket med foten, slik at børsten felles ut.

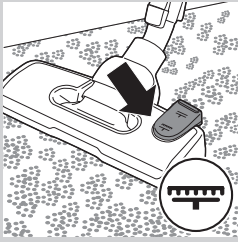

- Bruk innstillingen for teppe når du skal rengjøre tepper: Trykk på vippebryteren igjen for å skjule børstekanten i munnstykket.

TriActive-munnstykke (kun bestemte modeller)

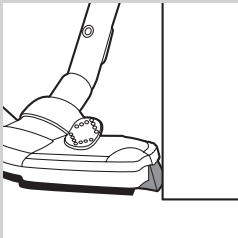

TriActive-munnstykket er et flerfunksjonsmunnstykke for tepper og harde gulv.

- Sidebørstene fanger opp mer støv og smuss på sidene av munnstykket, og dette gjør at du kan rengjøre bedre langs møbelben og andre hindringer.

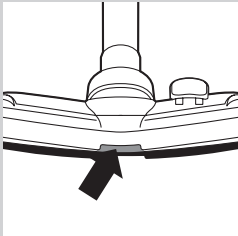

- Åpningen foran på munnstykket gjør at du kan suge opp større partikler.

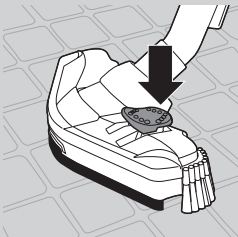

- 1 Når du skal støvsuge harde gulv, trykker du på vippebryteren øverst på munnstykket med foten.
 - ▶ Børsten for støvsuging av harde gulv vippes ut av munnstykket. Hjulet løftes samtidig for å unngå riper og for å gjøre munnstykket enklere å manøvrere.

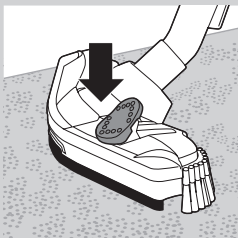

- 2 Når du skal støvsuge tepper, trykker du på vippebryteren igjen.
 - ▶ Børsten trekkes inn i munnstykket, og hjulet senkes automatisk.

Kombimunnstykke (kun bestemte modeller)

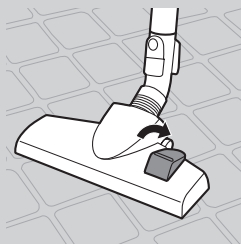

Kombimunnstykket kan brukes på tepper eller på harde gulv.

- 1** Når du skal støvsuge harde gulv, trykker du på vippebryteren øverst på munnstykket med foten.
- Børsten for støvsuging av harde gulv vippes ut av munnstykket.



- 2** Når du skal støvsuge tepper, trykker du på vippebryteren igjen.
- Børsten trekkes inn i munnstykket.

Fugemunnstykke, lite munnstykke og børstemunnstykke (kun bestemte typer)

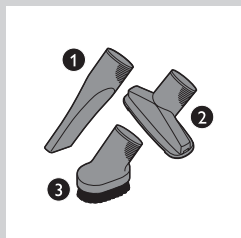

- 1** Koble det lille munnstykket, fugemunnstykket eller børstemunnstykket rett på håndtaket eller røret.
- 1 Bruk fugemunnstykket til å støvsuge trange hjørner eller steder som er vanskelige å nå.
- 2 Bruk det lille munnstykket til å støvsuge mindre områder, for eksempel sofaer eller stoler.
- 3 Bruk børstemunnstykket til å støvsuge datamaskiner, bokhyller osv.

Klemme for tilleggsutstyr

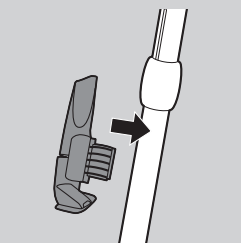

- 1** Trykk klemmen for tilbehør fast på røret.
- 2** Fest fugemunnstykket, det lille munnstykket og børstemunnstykket på klemmen.

Bruke apparatet

Støvsuging

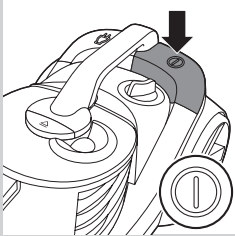

- 1 Trekk ledningen helt ut av apparatet, og sett støpset i stikkontakten.
- 2 Trykk på av/på-knappen oppå apparatet med foten for å slå det på.

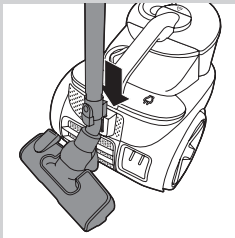

- 3 Hvis du vil ta en liten pause, setter du kanten på munnstykket inn i parkeringsporet for å sette fra deg røret i en praktisk stilling.

Justere sugeeffekten

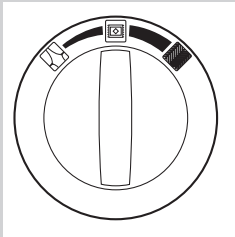

- **Mens du støvsuger kan du justere sugeeffekten ved hjelp av knappen for sugeeffekt oppå apparatet.**
- Bruk maksimal sugeeffekt når du støvsuger svært skitne tepper og harde gulv.
- Bruk moderat sugeeffekt for å støvsuge tepper.
- Bruk minimal sugeeffekt når du støvsuger gardiner, duker osv.

Tips: Ved å redusere sugeeffekten kan du bevege munnstykket enklere over gulvet.

Rengjøring og vedlikehold

Støpset må tas ut av stikkontakten før rengjøring eller vedlikehold av apparatet.

Ikke vask noen deler av apparatet i oppvaskmaskinen.

Tømme støvbeholderen

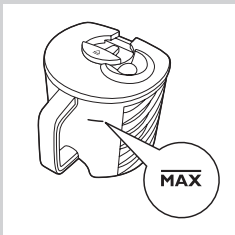

Merk: Tøm støvbeholderen etter bruk for å få optimal ytelse. Tøm alltid støvbeholderen når støvet når maksimumsindikatoren.

Viktig: Barn kan bare tømme og rengjøre støvbeholderen eller rengjøre eller bytte filtre hvis de er under oppsyn.

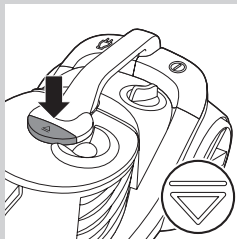

1 Trykk på utløserknappen for støvbeholderen, ta tak i håndtaket på støvbeholderen, og løft støvbeholderen ut av apparatet.

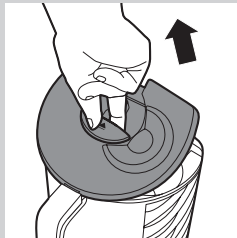

2 Ta lokket av støvbeholderen.



3 Tøm innholdet i støvbeholderen i søppelkassen.

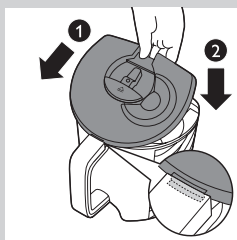

4 Fest lokket på støvbeholderen igjen (1), og lukk det (2).

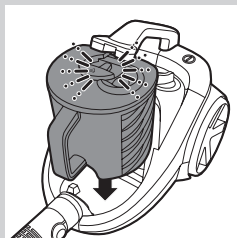

5 Sett støvbeholderen tilbake i apparatet, og dytt topphåndtaket ned (du hører et klikk).

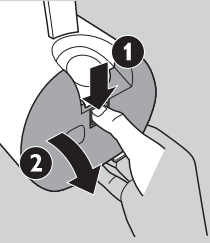

Viktig: Ikke skyll støvbeholderen med rennende vann. Hvis dette har skjedd ved et uhell, må du ta av og tørke det avtakbare dekelet før du setter støvbeholderen tilbake i apparatet.

Slik rengjør du og bytter ut filterene

Viktig: Ikke bruk noen andre filtre. Bruk kun originale HEPA-filtre fra Philips. Hvis du vil ha mer informasjon om bestilling av HEPA-filtre, kan du se i avsnittet Bestille tilbehør.

Merk: Ved normal bruk trenger du ikke å skifte hovedfilteret.

Merk: Du trenger bare å skifte skumfilteret når det er svært skittent, og ikke kan bli rengjort ordentlig, eller når det er skadet.

Slik rengjør du skumfilteret og hovedfilteret

Viktig: Rengjør hovedfilteret og skumfilteret minst fire ganger i året for å få best ytelse.

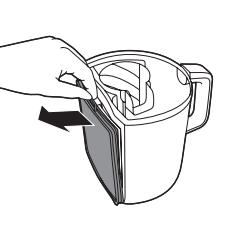

Viktig: Ikke prøv å lage filteret selv. Bruk kun et originalt filter fra Philips.

1 Fjern støvbeholderen, og trekk hovedfilteret mot deg.

2 Ta det blå skumfilteret ut av hovedfilteret.

Tips: Bruk fliken for å fjerne filteret for å unngå å skitne til hendene.

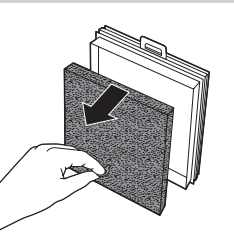

3 Rengjør skumfilteret og hovedfilteret under springen.

Ikke bruk en børste eller rengjøringsmidler for å rengjøre skumfilteret og hovedfilteret. Ikke rengjør dem i en vaskemaskin eller oppvaskmaskin heller.

Merk: Rengjøringen gjenoppretter ikke den opprinnelige fargen på filteret, men gjenoppretter filtreringsevnen.

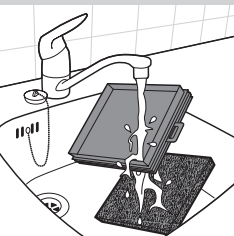

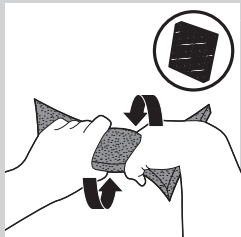

4 Vri opp det blå skumfilteret.

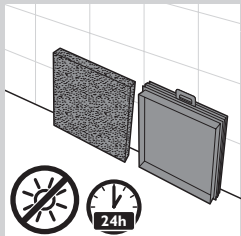

5 La skumfilteret og hovedfilteret tørke i minst 24 timer, men unngå direkte sollys.

Sørg for at skumfilteret og hovedfilteret er fullstendig tørre.

Ikke tørk skumfilteret eller hovedfilteret på en varmeovn eller i tørketrommelen.

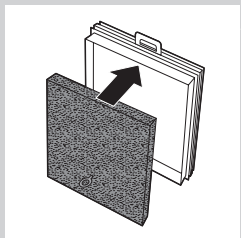

6 Trykk skumfilteret tilbake i hovedfilteret.

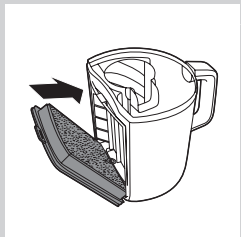

7 Fest hovedfilteret i støvbeholderen.

Rengjør Super Clean Air HEPA-filteret

Rengjør Super Clean Air HEPA-filteret hver sjettede måned. Du kan rengjøre det vaskbare Super Clean Air HEPA-filteret maksimalt fire ganger. Skift filteret når det har vært vasket fire ganger.

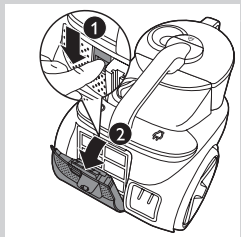

1 Ta filtergitteret av ved å trykke fliken nedover (1) og trekke gitteret mot deg (2).

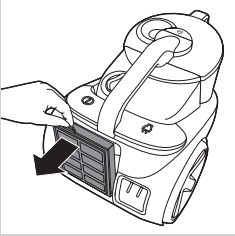

- 2** Trekk Super Clean Air HEPA-filteret ut ved å trekke fliken mot deg.



- 3** Skyll filteret under sakterennende, varmt vann i springen.

Filteret må ikke rengjøres med en børste.

- 4** Rist vannet forsiktig fra overflaten på filteret. La filteret tørke i minst to timer til det er helt tørt, før du setter det tilbake i støvsugeren.

Merk: Rengjøringen gjenoppretter ikke den opprinnelige fargen på filteret, men gjenoppretter filtreringsevnen.

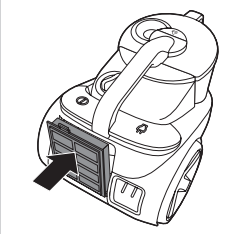

- 5** Klikk filteret tilbake på plass.

Merk: Sørg for at fliken på filteret sitter på toppen.

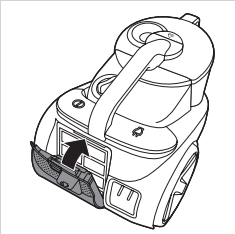

- 6** Fest filtergitteret på støvsugeren.

Skifte Super Clean Air HEPA-filteret

Viktig: Bruk kun originale filtre fra Philips.

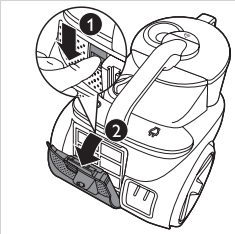

- 1** Ta filtergitteret av ved å trykke fliken nedover (1) og trekke gitteret mot deg (2).

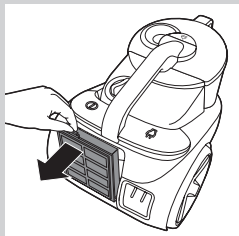

2 Trekk ut Super Clean Air HEPA-filteret ved å trekke fliken mot deg.

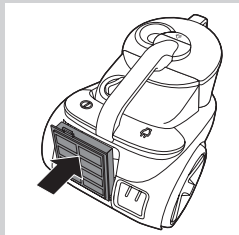

3 Klikk det nye Super Clean Air HEPA-filteret på plass.

Merk: Sørg for at fliken på filteret sitter på toppen.

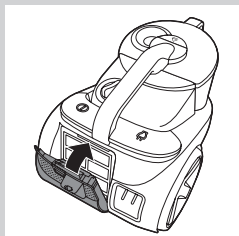

4 Fest filtergitteret på støvsugeren.

Oppbevaring

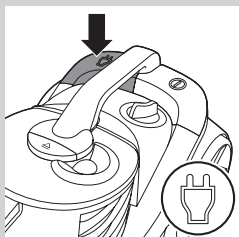

1 Slå av apparatet, og ta støpselet ut av vegguttaket.

2 Trykk på knappen for innrulling av ledning for å rulle inn ledningen.

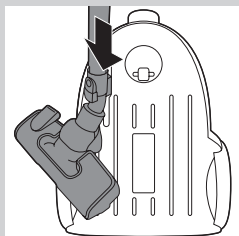

3 Sett apparatet i oppreist stilling. Sett kanten på munnstykket i oppbevaringssporet for å oppbevare røret, juster røret til den korteste lengden, og sett deretter bort apparatet.

Bestille tilbehør

Hvis du vil kjøpe tilbehør til dette apparatet, kan du gå til webområdet vårt på **www.philips.com/shop**. Hvis du har problemer med å få tak i tilbehør til maskinen, kan du ta kontakt med Philips' forbrukerstøtte i landet der du bor. Du finner kontaktopplysninger i garantiheftet. Du kan også gå til **www.philips.com/support**.

Bestille filtre

- HEPA-filtre er tilgjengelige under typenummer FC8038.
- Skumfiltre er tilgjengelige under typenummer FC8073.

Miljø



- Ikke kast apparatet som restavfall når det ikke kan brukes lenger. Lever det på en gjenvinningsstasjon. Slik bidrar du til å ta vare på miljøet.
- For å spare energi kan du slå av apparatet når du stopper rengjøringen, selv om det bare er en kort stund.

Garanti og service

Hvis du trenger service eller informasjon, eller hvis du har et problem, kan du gå til nettsidene til Philips på www.philips.com. Du kan også ta kontakt med Philips' forbrukertjeneste der du bor. Du finner telefonnummeret i garantiheftet. Hvis det ikke finnes noen forbrukertjeneste i nærheten, kan du kontakte din lokale Philips-forhandler.

Feilsøking

Dette avsnittet oppsummerer de vanligste problemene som kan oppstå med apparatet. Hvis du ikke klarer å løse problemet med informasjonen nedenfor, kan du ta kontakt med Philips' forbrukertjeneste der du bor.

1 Sugeeffekten er redusert.

- Kanskje støvbeholderen er full.
 - Tøm støvbeholderen om nødvendig.
 - Kanskje knappen for sugeeffekt ikke er satt til riktig innstilling.
 - Kanskje lokket på støvbeholderen ikke er satt ordentlig på.
- Sett lokket ordentlig på.
- Kanskje filtrene må rengjøres eller skiftes.
- Rengjør eller skift filtrene om nødvendig.
- Kanskje munnstykket, røret eller slangen er blokkert.

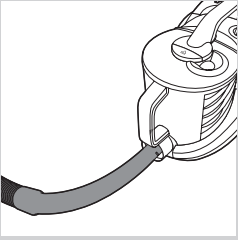

- Når du vil fjerne en blokkering, kobler du fra den tilstoppede enheten (slange eller rør), snur den og kobler den til den andre veien (så langt det lar seg gjøre). Slå deretter på støvsugeren for å tvinge luften forbi den tilstoppede enheten fra motsatt side.

2 Det er vanskelig å bevege munnstykket på gulvet.

- Ved å redusere sugeseffekten kan du bevege munnstykket enklere på gulvet.

Índice

| | |
|----------------------------|-----|
| Introdução | 145 |
| Descrição geral | 145 |
| Importante | 146 |
| Preparar para a utilização | 147 |
| Utilizar o aparelho | 151 |
| Limpeza e manutenção | 152 |
| Arrumação | 157 |
| Encomendar acessórios | 157 |
| Meio ambiente | 157 |
| Garantia e assistência | 158 |
| Resolução de problemas | 158 |

Introdução

Parabéns pela sua compra e bem-vindo à Philips! Para tirar todo o partido da assistência fornecida pela Philips, registre o seu produto em www.philips.com/welcome.

Descrição geral (fig. 1)

- 1 Filtro em espuma (azul)
- 2 Filtro principal
- 3 Filtro Super Clean Air HEPA
- 4 Grelha do filtro
- 5 Botão de recolha do fio
- 6 Pega superior
- 7 Botão regulador da potência de sucção
- 8 Botão de ligar/desligar
- 9 Ranhura de descanso
- 10 Ficha de alimentação
- 11 Tampa do recipiente do pó
- 12 Botão para soltar o recipiente do pó
- 13 Recipiente do pó com pega
- 14 Tampa amovível
- 15 Abertura da ligação da mangueira
- 16 Ligação da mangueira
- 17 Botões de libertação da ligação da mangueira
- 18 Pega
- 19 Roda rotativa
- 20 Ranhura de arrumação
- 21 Placa de identificação
- 22 Escova de dupla função (apenas em modelos específicos)
- 23 Botão basculante
- 24 Escova AeroSeal (apenas em modelos específicos)
- 25 Botão basculante
- 26 Botão basculante
- 27 Escova TriActive (apenas em modelos específicos)
- 28 Escova turbo (apenas em modelos específicos)
- 29 Bases de polimento
- 30 Escova Super Parquet (apenas modelos específicos)
- 31 Encaixe de arrumação
- 32 Bico para fendas (apenas em modelos específicos)

- 33** Bico pequeno (apenas em modelos específicos)
- 34** Mola para os acessórios
- 35** Tubo telescópico com botão de libertação fácil
- 36** Escova (apenas em modelos específicos)
- 37** Roda traseira

Importante

Leia cuidadosamente este manual do utilizador antes de utilizar o aparelho e guarde-o para consultas futuras.

Perigo

- Nunca aspire água ou qualquer outro líquido. Nunca aspire substâncias inflamáveis nem cinzas ainda quentes.

Aviso

- Verifique se a voltagem indicada no aparelho corresponde à voltagem eléctrica local antes de o ligar.
- Não utilize o aparelho se a ficha, o fio de alimentação ou o próprio aparelho estiverem danificados.
- Se o fio estiver danificado, deve ser sempre substituído pela Philips, por um centro de assistência autorizado da Philips ou por pessoal devidamente qualificado para se evitarem situações de perigo.
- Este aparelho pode ser utilizado por crianças com idade igual ou superior a 8 anos ou pessoas com capacidades físicas, sensoriais ou mentais reduzidas, ou com falta de experiência e conhecimento, caso lhes tenham sido dadas instruções relativas à utilização segura do aparelho, sido supervisionadas para garantir a utilização segura do mesmo e tenham sido alertadas para os perigos envolvidos.
- Não permita que as crianças brinquem com o aparelho.
- As crianças podem esvaziar e limpar o recipiente do pó e limpar ou substituir os filtros apenas sob supervisão.
- Não aponte a mangueira, o tubo ou qualquer outro acessório para os olhos ou ouvidos, nem coloque na boca quando estiverem ligados ao aspirador e este se encontrar em funcionamento.
- A ficha deve ser retirada da tomada de saída antes de limpar ou efectuar a manutenção do aparelho.
- Não limpe nenhuma das peças do aparelho na máquina da loiça.
- Assegure-se de que o filtro principal e o filtro em espuma estão completamente secos antes de os colocar novamente no aparelho, depois de os limpar.

Cuidado

- Ao utilizar o aparelho para aspirar cinzas, areia fina, cal, pó de cimento e substâncias semelhantes, os poros do filtro em espuma ficam obstruídos. Se verificar uma diminuição acentuada na potência de sucção, limpe o filtro em espuma.
- Utilize apenas filtros originais da Philips, não tente fazer um filtro para o aspirador.
- Nunca utilize o aparelho sem os filtros, uma vez que pode danificar o motor e diminuir o tempo de vida do aparelho.
- Não aspire objectos de grandes dimensões, pois pode provocar a obstrução da passagem de ar no tubo ou na mangueira.
- O aparelho não funciona se o recipiente do pó ou a tampa do recipiente do pó não estiverem colocados correctamente.

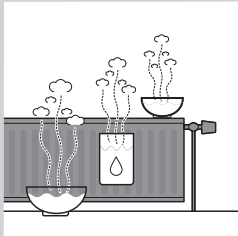

- Para obter o melhor desempenho, limpe o filtro principal e o filtro em espuma, no mínimo, 4 vezes por ano.
- Não retire nenhum dos vedantes em borracha.
- Não limpe nenhum dos vedantes em borracha com um detergente de limpeza.
- Não deve enxaguar o recipiente do pó em água corrente. Se o fizer acidentalmente, assegure-se de que remove e seca a tampa amovível antes de voltar a colocar o recipiente do pó no aparelho.
- Ao aspirar, especialmente em divisões com pouca humidade no ar, o seu aspirador gera electricidade estática. Como consequência, pode sofrer choques eléctricos ao tocar no tubo ou noutros componentes de aço do seu aspirador. Estes choques não são perigosos para si e não danificam o aparelho. Para reduzir este incómodo, aconselhamo-lo a:
 - 1 descarregar o aparelho encostando o tubo frequentemente a outros objectos de metal na divisão (por exemplo as pernas de uma mesa ou cadeira, um radiador, etc.);
 - 2 aumentar o nível de humidade do ar na divisão, colocando água na mesma. Por exemplo, pode pendurar recipientes com água nos radiadores ou colocar taças com água em cima ou perto dos mesmos.

Campos electromagnéticos (CEM)

Este aparelho da Philips respeita todas as normas relacionadas com campos electromagnéticos (CEM). Se for manuseado correctamente e de acordo com as instruções neste manual do utilizador, este aparelho proporciona uma utilização segura, como demonstrado pelas provas científicas actualmente disponíveis.

Preparar para a utilização

Mangueira

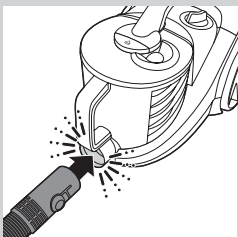

- 1** Para ligar a mangueira, insira-a na ligação da mangueira, abrindo-a até esta encaixar na posição correcta (ouve-se um estalido).

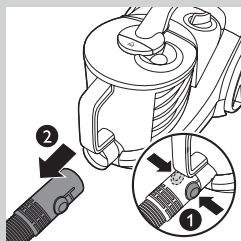

- 2** Para desencaixar a mangueira, prima os botões de libertação (1) e puxe a mangueira para fora da abertura da ligação da mangueira (2).

Pega

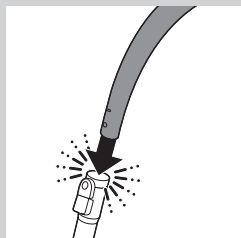

- 1** Para ligar o tubo à pega da mangueira, insira a pega no tubo. Introduza o botão de bloqueio de mola na abertura no tubo até este encaixar na posição correcta (ouve-se um estalido).

- Para desmontar o tubo, prima o botão de libertação fácil e puxe a pega para fora do tubo.

Tubo telescópico

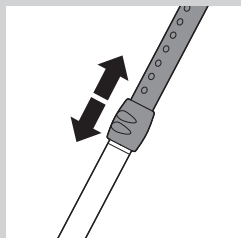

- 1** Desloque o bloqueio do tubo para cima e para baixo para ajustar o comprimento do tubo de forma a que a pega se situe ao nível da anca.

Encaixar as escovas

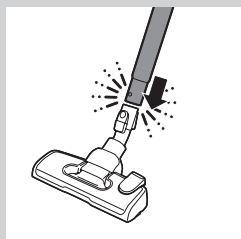

- Para encaixar a escova ou um acessório no tubo, insira o tubo na escova ou no acessório. Introduza o botão de bloqueio de mola no orifício na escova ou no acessório até este encaixar na posição correcta (ouve-se um estalido).

Nota: Também pode ligar o bocal ou os acessórios directamente à pega.

Escova AeroSeal (apenas em modelos específicos)

A escova AeroSeal foi concebida especificamente para limpar as fendas no chão e as carpetes com maior profundidade, recolhendo mais pó e cotão em cada passagem.

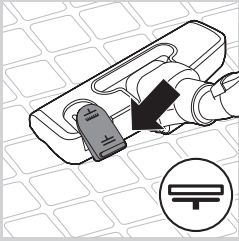

- Utilize a regulação para soalhos para limpar soalhos (por exemplo pavimentos em tijoleira, parquet, laminado e linóleo): com o pé, prima o botão basculante na parte superior do acessório para a escova sair.

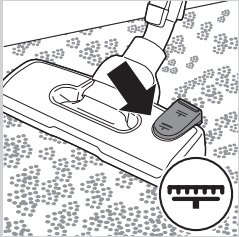

- Utilize a regulação de carpetes para limpar carpetes: pressione novamente o botão basculante para fazer com que a escova seja recolhida para o respectivo compartimento.

Escova TriActive (apenas em modelos específicos)

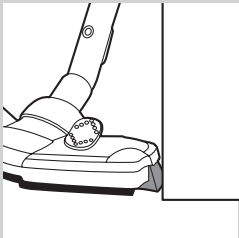

- A escova Tri-Active é uma escova multifunções para carpetes e soalhos.
- As escovas laterais apanham mais poeira e sujidade e permitem uma melhor limpeza junto do mobiliário e de outros obstáculos.

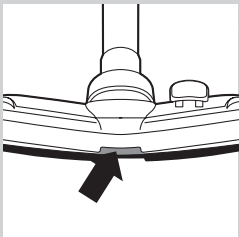

- A abertura na parte da frente da escova permite-lhe aspirar partículas maiores.

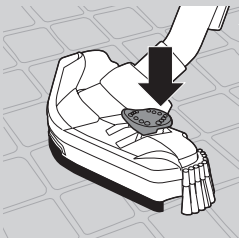

- 1 Para limpar soalhos, pressione o botão basculante na parte de cima da escova com o pé.
- ▶ A escova para limpeza de soalhos sai do compartimento e a roda é levantada para evitar riscos e facilitar os movimentos.

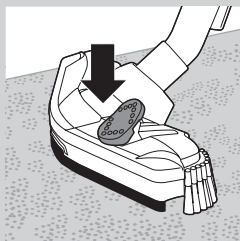

- 2** Para limpar tapetes, pressione novamente o botão basculante.
- ▶ A escova fica protegida no respectivo compartimento e a roda baixa automaticamente.

Escova de dupla função (apenas em modelos específicos)

A escova de dupla função pode ser utilizada em carpetes ou soalhos.

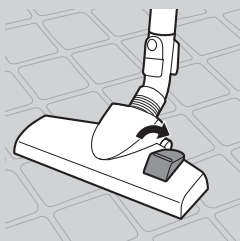

- 1** Para limpar soalhos, pressione o botão basculante na parte de cima da escova com o pé.
- ▶ A escova para limpeza de soalhos desdobra-se.



- 2** Para limpar tapetes, pressione novamente o botão basculante.
- ▶ A escova é recolhida.

Bico para fendas, bico pequeno e escova (apenas em modelos específicos)

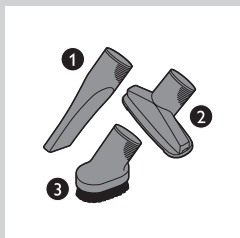

- 1** Coloque o bico pequeno, o bico para fendas ou a escova directamente na pega ou no tubo.
- 1 Utilize o bico para fendas para limpar cantos estreitos ou locais de difícil acesso.
- 2 Utilize o bico pequeno para aspirar áreas pequenas, como os assentos das cadeiras ou dos sofás.
- 3 Utilize a escova para limpar computadores, prateleiras, etc.

Mola para os acessórios

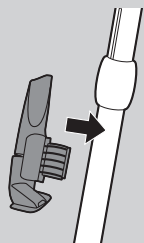

- 1 Encaixe a mola no tubo.
- 2 Encaixe o bico para fendas, o bico pequeno e a escova na mola.

Utilizar o aparelho

Aspirar

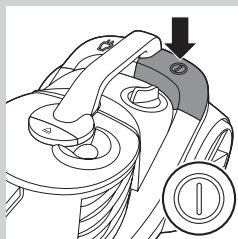

- 1 Puxe todo o cabo para fora do aparelho e ligue a ficha de alimentação à tomada eléctrica.
- 2 Com o pé, prima o botão de ligar/desligar na parte de cima do aparelho para o ligar.

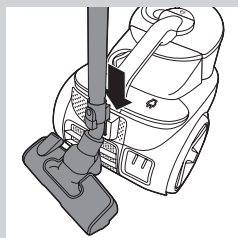

- 3 Se quiser fazer uma pausa, introduza o encaixe de arrumação no bocal na ranhura de arrumação para colocar o tubo numa posição conveniente.

Ajustar a potência de sucção

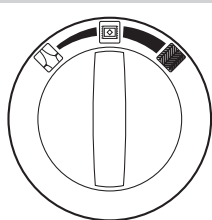

- **A potência de sucção pode ser ajustada enquanto está a aspirar através do botão na parte superior do aparelho.**
- Utilize a potência de sucção máxima para aspirar tapetes e soalhos muito sujos.
- Utilize uma potência de sucção moderada para aspirar tapetes.
- Utilize a potência de sucção mínima para aspirar cortinas, toalhas, etc.

Sugestão: Ao reduzir a potência de sucção, pode mover a escova pelo chão mais facilmente.

Limpeza e manutenção

A ficha deve ser retirada da tomada de saída antes de limpar ou efectuar a manutenção do aparelho.

Não lave nenhuma das peças do aparelho na máquina de lavar loiça.

Esvaziar o recipiente do pó

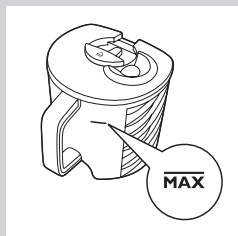

Nota: Para um desempenho ideal, esvazie o recipiente do pó depois da utilização. Esvazie o recipiente do pó sempre que o pó alcançar a indicação máxima.

Atenção: As crianças podem esvaziar e limpar o recipiente do pó e limpar ou substituir os filtros apenas sob supervisão.

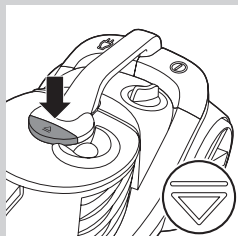

1 Prima o botão de libertação do recipiente do pó, agarre a pega do recipiente do pó e levante o recipiente do pó para fora do aparelho.



2 Retire a tampa do recipiente do pó.

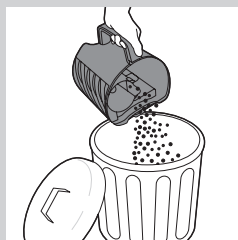

3 Esvazie o recipiente do pó para o caixote do lixo.

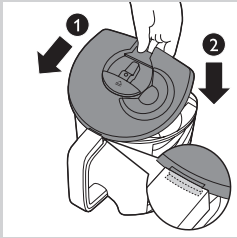

4 Volte a colocar a tampa no recipiente do pó (1) e feche-a (2).

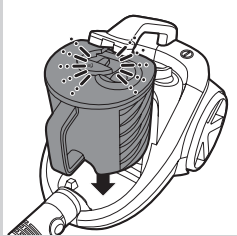

5 Coloque o recipiente do pó novamente no aparelho e pressione a parte superior da pega (ouve-se um estalido).

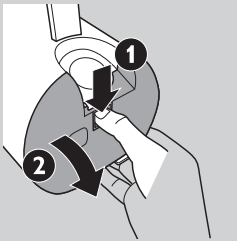

Atenção: Não deve enxaguar o recipiente do pó em água corrente. Se o fizer acidentalmente, assegure-se de que remove e seca a tampa amovível antes de voltar a colocar o recipiente do pó no aparelho.

Limpeza e substituição dos filtros

Atenção: Não utilize outros filtros. Utilize apenas filtros Philips HEPA originais. Para mais informações relativas à encomenda de filtros HEPA, consulte o capítulo “Encomendar acessórios”.

Nota: No caso de uma utilização normal, não necessita de substituir o filtro principal.

Nota: Substitua apenas o filtro em espuma quando este estiver muito sujo e não for possível lavá-lo adequadamente ou quando este estiver danificado.

Limpeza do filtro em espuma e do filtro principal

Atenção: Para obter o melhor desempenho, lave o filtro principal e o filtro em espuma, no mínimo, 4 vezes por ano.

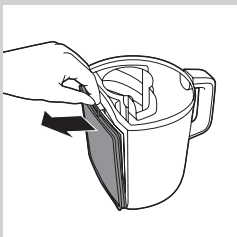

Atenção: Não tente fazer um filtro para o aspirador. Utilize apenas filtros Philips originais.

1 Retire o recipiente do pó e puxe o filtro principal para si.

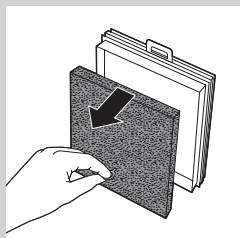

2 Retire o filtro em espuma azul do filtro principal.

Sugestão: Para evitar sujar as mãos, pode utilizar a patilha para retirar o filtro.



3 Lave o filtro em espuma e o filtro principal em água corrente.

Nunca utilize uma escova nem um agente de limpeza para lavar o filtro em espuma e o filtro principal. Não os lave na máquina de lavar roupa, nem na máquina de lavar loiça.

Nota: A lavagem não repõe a cor original do filtro, mas restaura o seu poder de filtração.

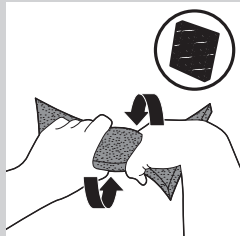

4 Torça o filtro em espuma azul.

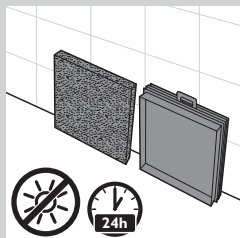

5 Deixe o filtro em espuma e o filtro principal secar durante, no mínimo, 24 horas, afastados da luz solar directa.

Assegure-se de que o filtro em espuma e o filtro principal estão completamente secos.

Não seque o filtro em espuma e o filtro principal num radiador na máquina de secar.

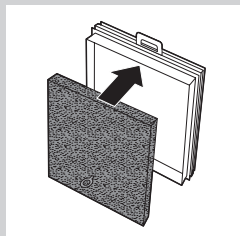

6 Pressione o filtro em espuma novamente sobre o filtro principal.

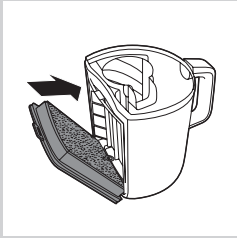

7 Volte a colocar o filtro principal no recipiente do pó.

Limpeza do filtro Super Clean Air HEPA

Lave o filtro Super Clean Air HEPA a cada 6 meses. Pode lavá-lo um máximo de 4 vezes, após as quais deve substituí-lo.

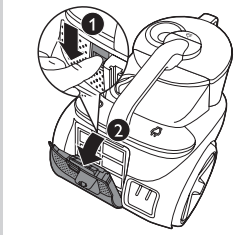

1 Para retirar a grelha do filtro, pressione o separador para baixo (1) e puxe a grelha na sua direcção (2).

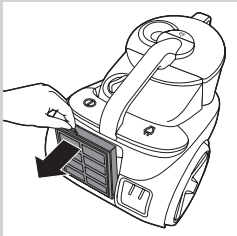

2 Retire o filtro Super Clean Air HEPA puxando a patilha na sua direcção.

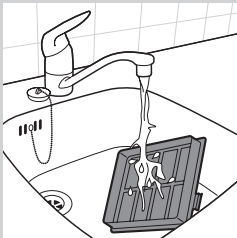

3 Enxágüe o filtro sob uma torneira com um pouco de água quente a correr.

Nunca limpe o filtro com uma escova.

4 Sacuda suavemente a água da superfície do filtro. Deixe o filtro secar totalmente (durante 2 horas, no mínimo) antes de o colocar novamente no aspirador.

Nota: A lavagem não repõe a cor original do filtro, mas restaura o seu poder de filtragem.

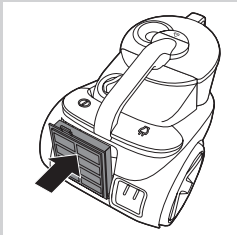

5 Encaixe novamente o filtro na sua posição.

Nota: Assegure-se de que a patilha do filtro está localizada na parte superior.

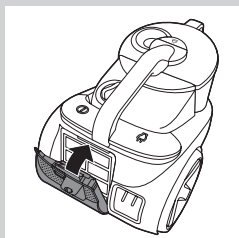

6 Volte a encaixar a grelha do filtro no aspirador.

Substituir o filtro Super Clean Air HEPA

Atenção: Utilize apenas filtros originais da Philips.

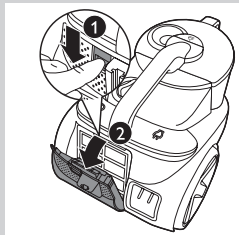

1 Para retirar a grelha do filtro, pressione o separador para baixo (1) e puxe a grelha na sua direcção (2).

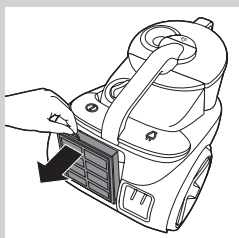

2 Retire o filtro Super Clean Air HEPA puxando a patilha na sua direcção.

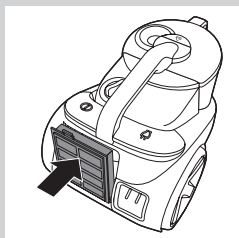

3 Encaixe o novo filtro Super Clean Air HEPA na sua posição.

Nota: Assegure-se de que a patilha do filtro está localizada na parte superior.

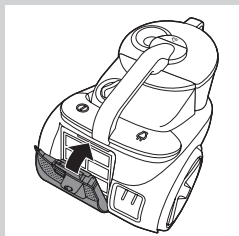

4 Volte a encaixar a grelha do filtro no aspirador.

Arrumação

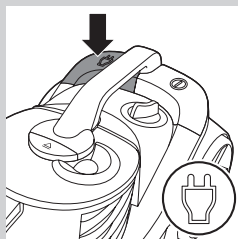

- 1 Desligue o aparelho e retire a ficha de alimentação da tomada eléctrica.
- 2 Prima o botão de recolha do fio para recolher o fio de alimentação.

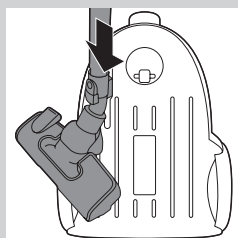

- 3 Coloque o aparelho em posição vertical. Insira o encaixe da escova no ranhura de arrumação para arrumar o tubo, regule o tubo para comprimento mais curto e, em seguida, guarde o aparelho.

Encomendar acessórios

Para comprar acessórios para este aparelho, visite o nosso Web site **www.philips.com/shop**. Se tiver dificuldades em obter acessórios para o seu aparelho, contacte o Centro de Apoio ao Cliente da Philips no seu país. Pode encontrar os detalhes de contacto no folheto de garantia mundial. Também pode visitar **www.philips.com/support**.

Encomendar filtros

- Os filtros HEPA estão disponíveis com a referência FC8038.
- Os filtros em espuma estão disponíveis com a referência FC8073.

Meio ambiente



- No final da vida útil do aparelho, não o elimine com os resíduos domésticos normais; entregue-o num ponto de recolha oficial para reciclagem. Ao fazê-lo ajuda a preservar o ambiente.
- Para poupar energia, desligue o aparelho quando parar de aspirar, mesmo que seja durante um breve período de tempo.

Garantia e assistência

Se precisar de assistência ou informações, ou se tiver algum problema, visite o Web site da Philips em www.philips.com ou contacte o Centro de Apoio ao Cliente Philips no seu país. Poderá encontrar o número de telefone no folheto de garantia mundial. Se não houver um Centro de Apoio ao Cliente no seu país, dirija-se ao representante local da Philips.

Resolução de problemas

Este capítulo resume os problemas mais comuns que pode ter com o aparelho. Se não conseguir resolver o problema com as informações fornecidas a seguir, contacte o Centro de Apoio ao Cliente do seu país.

1 A potência de sucção é insuficiente

- O recipiente do pó pode estar cheio.

Se necessário, esvazie o recipiente do pó.

- O botão da potência de sucção pode não estar regulado correctamente.
- A tampa de recipiente do pó pode não estar colocada correctamente. Coloque a tampa correctamente.

- Os filtros poderão precisar de ser limpos ou substituídos.

Se necessário, limpe ou substitua os filtros.

- O bocal, o tubo ou a mangueira poderão estar obstruídos.
- Para eliminar a obstrução, retire a peça que estiver obstruída (mangueira ou tubo) e monte-a (o melhor possível) na posição oposta. Ligue o aspirador de modo a forçar o ar a passar pela peça obstruída na direcção oposta.

2 É difícil mover a escova pelo chão.

- Se reduzir a potência de sucção, pode mover a escova pelo chão mais facilmente

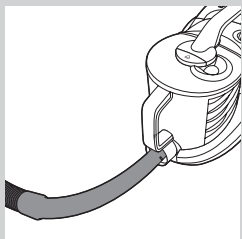

Innehållsförteckning

| | |
|-------------------------------|-----|
| Introduktion | 159 |
| Allmän beskrivning | 159 |
| Viktigt | 160 |
| Föberedelser inför användning | 161 |
| Använda apparaten | 165 |
| Rengöring och underhåll | 165 |
| Förvaring | 170 |
| Beställa tillbehör | 171 |
| Miljön | 171 |
| Garanti och service | 171 |
| Felsökning | 172 |

Introduktion

Grattis till inköpet och välkommen till Philips! För att dra maximal nytta av den support som Philips erbjuder kan du registrera din produkt på www.philips.com/welcome.

Allmän beskrivning (Bild 1)

- 1 Skumfilter (blått)
- 2 Huvudfilter
- 3 Super Clean Air HEPA-filter
- 4 Filtergaller
- 5 Knapp för sladdupprullning
- 6 Övre handtag
- 7 Vred för sugeffekt
- 8 På/av-knapp
- 9 Parkeringsspår
- 10 Stickkontakt
- 11 Dammbehållarlock
- 12 Frigöringsknapp för dammbehållare
- 13 Dammbehållare med handtag
- 14 Löstagbart hölje
- 15 Slanganslutning
- 16 Slanganslutning
- 17 Frigöringsknappar för slanganslutning
- 18 Handtag
- 19 Svängbart hjul
- 20 Förvaringsspår
- 21 Märkplåt
- 22 Kombinationsmunstycke (endast vissa modeller)
- 23 Lägesomkopplare
- 24 AeroSeal-munstycke (endast vissa modeller)
- 25 Lägesomkopplare
- 26 Lägesomkopplare
- 27 TriActive-munstycke (endast vissa modeller)
- 28 Turbomunstycke (endast vissa modeller)
- 29 Poleringskuddar
- 30 Super Parquet-munstycke (endast vissa modeller)
- 31 Parkeringsfläns
- 32 Fogmunstycke (endast vissa modeller)

- 33** Litet munstycke (endast vissa modeller)
- 34** Tillbehörsfäste
- 35** Teleskoprör med knapp för enkel frigöring
- 36** Borstmunstycke (endast vissa modeller)
- 37** Bakhjul

Viktigt

Läs användarhandboken noggrant innan du använder apparaten och spara den för framtida bruk.

Fara

- Sug aldrig upp vatten eller någon annan vätska. Sug aldrig upp lättantändliga ämnen, och sug inte upp aska förrän den är sval.

Varning

- Kontrollera att den spänning som anges på apparaten överensstämmer med den lokala nätspänningen innan du ansluter apparaten.
- Använd inte apparaten om stickkontakten, nätsladden eller själva apparaten är skadad.
- Om nätsladden är skadad måste den alltid bytas ut av Philips, något av Philips auktoriserade serviceombud eller liknande behöriga personer för att undvika olyckor.
- Den här apparaten kan användas av barn som är minst 8 år; av personer med olika funktionshinder eller av personer utan kunskap om hur apparaten används, om de har fått instruktioner om säker användning av apparaten, om de övervakas för att garantera säker användning och om de har blivit informerade om riskerna.
- Låt inte barn leka med apparaten.
- Barn får bara tömma och rengöra dammbehållaren eller rengöra och byta ut filtren under övervakning.
- Rikta inte slangen, röret eller annat tillbehör mot ögon eller öron och stoppa dem inte i munnen när de är anslutna till dammsugaren och den är påslagen.
- Kontakten måste tas bort från vägguttaget innan du rengör eller underhåller apparaten.
- Rengör inga delar i diskmaskin.
- Se till att huvudfiltret och skumfiltret är helt torra innan du sätter tillbaka dem i apparaten efter rengöring.

Varning!

- När du använder apparaten till att suga upp aska, fin sand, kalk, cementdamm och liknande ämnen täpps skumfiltret igen. Om du märker att sugeffekten försämras betydligt ska du rengöra skumfiltret.
- Använd bara Philips originalfilter; försök inte tillverka filter själv.
- Använd aldrig dammsugaren utan filter. Apparatsens motor kan då skadas och livslängden förkortas.
- Sug inte upp stora föremål eftersom det kan orsaka luftstopp i röret eller slangen.
- Apparaten fungerar inte om dammbehållaren eller dammbehållarlocket inte är rätt placerade.
- För bästa prestanda ska du rengöra både huvudfiltret och skumfiltret minst 4 gånger per år.
- Ta inte bort gummiförslutningarna.
- Rengör inte gummiförslutningarna med rengöringsmedel.

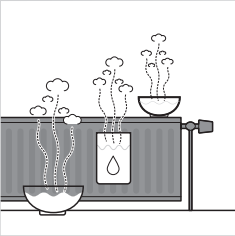

- Du ska inte skölja dammbehållaren under kranen. Om du oavsiktligt har gjort det ska du se till att ta bort och torka det löstagbara höljet innan du sätter tillbaka dammbehållaren i apparaten.
- Under dammsugningen, särskilt i rum med låg luftfuktighet, byggs det upp statisk elektricitet i dammsugaren. Därför kan du få stötar när du rör vid röret eller någon annan av dammsugarens metalldelar. Stötarna är inte skadliga för dig och skadar heller inte apparaten. Men för att undvika problemet kan du göra följande:
 - 1 ladda ur apparaten från statiskt elektricitet genom att regelbundet hålla röret mot andra metallföremål i rummet (till exempel bords- eller stolsben, element osv.)
 - 2 höja luftfuktigheten i rummet genom att placera vatten i rummet. Du kan t.ex. hänga behållare med vatten på elementen eller ställa skålar med vatten på eller nära elementen.

Elektromagnetiska fält (EMF)

Den här apparaten från Philips uppfyller alla standarder för elektromagnetiska fält (EMF). Om apparaten hanteras på rätt sätt och enligt instruktionerna i den här användarhandboken är den säker att använda enligt de vetenskapliga belägg som finns i dagsläget.

Förberedelser inför användning

Slang

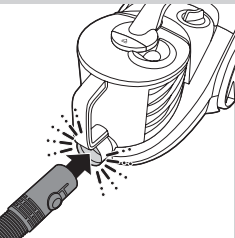

- 1** Anslut slangens genom att sätta in den i slanganslutningsöppningen tills det knäpper på plats (ett klickljud hörs).

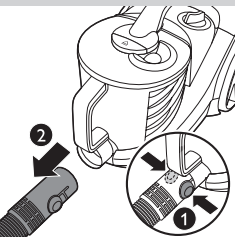

- 2** Koppla loss slangens genom att trycka på frikopplingsknapparna (1) och dra ut slangens från slanganslutningsöppningen (2).

Handtag

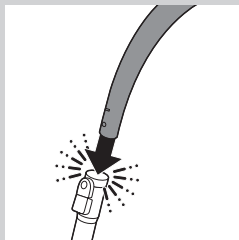

- 1 Anslut röret till slangens handtag genom att föra in handtaget i röret. Passa in den fjäderbelastade låsknappen i öppningen på röret tills den knäpps på plats (ett klickljud hörs).
- Koppla bort röret genom att trycka på knappen för enkel frigöring och dra ut handtaget ur röret.

Teleskoprör

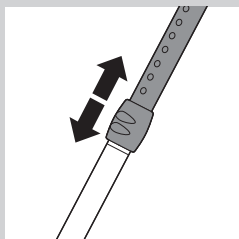

- 1 Flytta rörlåset upp eller ned om du vill justera rörlängden så att handtaget är i höftnivå.

Ansluta munstyckena

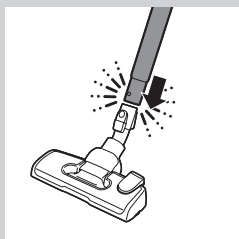

- Anslut munstycket eller ett tillbehör till röret genom att sätta in röret i munstycket eller tillbehören och passa in den fjäderbelastade låsknappen i öppningen på munstycket eller tillbehöret till den knäpps på plats (ett klickljud hörs).

Obs! Du kan också ansluta munstycket eller tillbehöret direkt till handtaget.

AeroSeal-munstycke (endast vissa modeller)

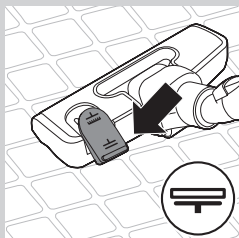

AeroSeal-munstycket är särskilt utformat för att nå djupare i golvspringor och mattor och få med mer damm och ludd i varje tag.

- Använd inställningen för hårda golv till att rengöra hårda golv (till exempel kakel-, parkett-, laminat- och linoleumgolv): tryck med foten på lägesomkopplaren på munstyckets ovsida så att borsten kommer fram.

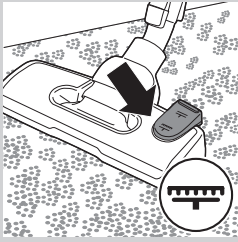

- Använd inställningen för mattor för rengöring av mattor: tryck på lägesomkopplaren igen så att borsten dras in i munstycket.

TriActive-munstycke (endast vissa modeller)

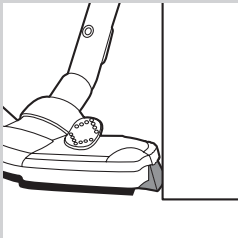

TriActive-munstycket har flera användningsmöjligheter för mattor och hårda golv.

- Sidoborstarna fångar upp mer damm och smuts på sidorna av munstycket och det blir lättare att göra rent längs med möbler och andra föremål.

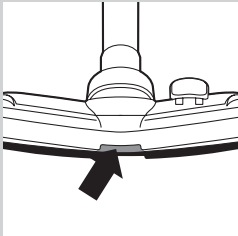

- Större partiklar kan sugas upp genom öppningen längst fram på munstycket.

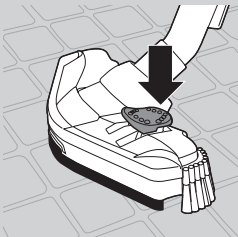

- 1 När du ska dammsuga hårda golv trycker du med foten på lägesomkopplaren på munstyckets ovsida.
 - Borsten för rengöring av hårda golv kommer ut ur höljet. Samtidigt lyfts hjulet så att repor undviks och apparaten blir lättare att hantera.

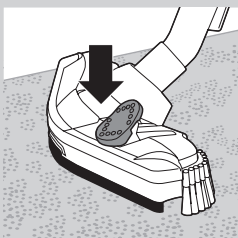

- 2 Tryck på lägesomkopplaren igen när du ska dammsuga mattor.
 - Borsten försvinner in i munstyckets hölje och hjulet sänks automatiskt ned.

Kombinationsmunstycke (endast vissa modeller)

Kombinationsmunstycket kan användas till mattor och hårda golv.

- 1 När du ska dammsuga hårda golv trycker du med foten på lägesomkopplaren på munstyckets ovansida.
 - ▶ Borsten för rengöring av hårda golv kommer ut ur munstyckets hölje.

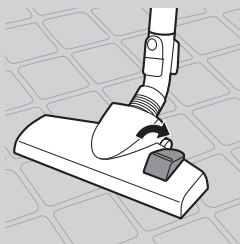

- 2 Tryck på lägesomkopplaren igen när du ska dammsuga mattor.
 - ▶ Borsten försvinner in i munstyckets hölje.

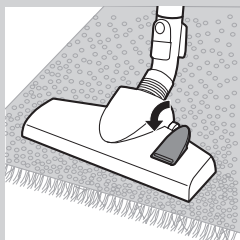

Fogmunstycke, litet munstycke och borstmunstycke (endast vissa modeller)

- 1 Anslut det lilla munstycket, fogmunstycket eller det lilla borstmunstycket direkt till handtaget eller röret.
 - 1 Använd fogmunstycket för att rengöra trånga höm eller svåråtkomliga ställen.
 - 2 Använd det lilla munstycket när du ska rengöra små ytor, t.ex. dynorna på fätöljer och soffor.
 - 3 Använd borstmunstycket när du ska rengöra datorer, bokhyllor osv.

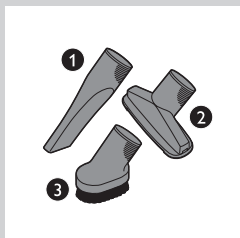

Tillbehörsfäste

- 1 Knäpp fast tillbehörsfästet på röret.
- 2 Knäpp fast fogmunstycket, det lilla munstycket och borstmunstycket på fästet.

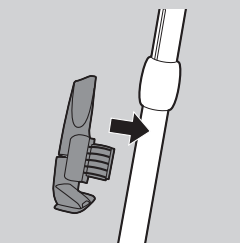

Använda apparaten

Dammsuga

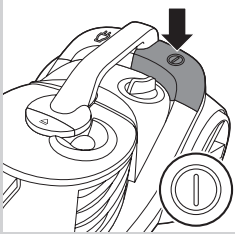

- 1 Dra ut sladden ur apparaten helt och anslut den till stickkontakten i vägguttaget.
- 2 Tryck på på/av-knappen på apparatens ovsida med foten för att starta den.

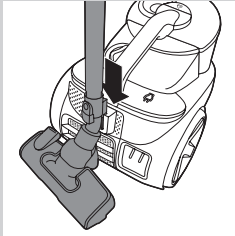

- 3 Om du vill ta en kort paus för du in munstyckets parkeringsfläns i parkeringsspåret för att parkera röret i ett lämpligt läge.

Justera sugeffekten

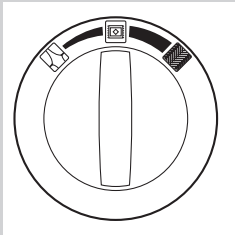

- **Du kan justera sugeffekten med ratten för sugeffekt ovanpå apparaten medan du dammsuger.**
- Använd högsta sugeffekt vid dammsugning av mycket smutsiga mattor och hårda golv.
- Använd måttlig sugkraft när du dammsuger mattor.
- Använd lägsta sugeffekt vid dammsugning av gardiner, väggbonader osv.

Tips: Genom att minska sugeffekten kan du flytta munstycket över golvet lättare.

Rengöring och underhåll

Kontakten måste tas bort från vägguttaget innan du rengör eller underhåller apparaten.

Rengör inga delar i diskmaskin.

Tömma dammbehållaren

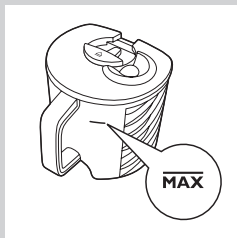

Obs! Töm dammbehållaren efter användning för bästa resultat. Töm alltid dammbehållaren när dammet når maxnivån.

Var försiktig: Barn får bara tömma och rengöra dammbehållaren eller rengöra och byta ut filtren under övervakning.

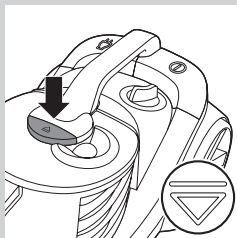

- 1 Tryck på frigöringsknappen på dammbehållaren, ta tag i dammbehållarens handtag och lyft ut dammbehållaren ur apparaten.



- 2 Ta bort locket från dammbehållaren.

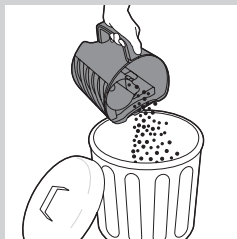

- 3 Töm dammbehållaren i en soptunna.

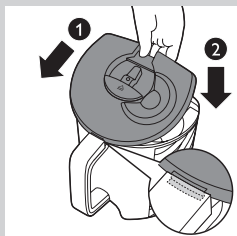

- 4 Sätt tillbaka dammbehållarlocket (1) och stäng det (2).

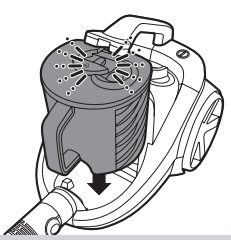

- 5** Sätt tillbaka dammbehållaren i apparaten och tryck ned det översta handtaget (ett klickljud hörs).

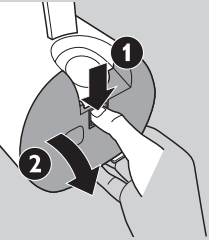

Var försiktig: Du ska inte skölja dammbehållaren under kranen. Om du oavsiktligt har gjort det ska du se till att ta bort och torka det löstagbara höljet innan du sätter tillbaka dammbehållaren i apparaten.

Rengöra och byta ut filtren

Var försiktig: Använd inga andra filter. Använd endast Philips HEPA-originalfilter. Mer information om hur du beställer HEPA-filter finns i kapitlet "Beställa tillbehör".

Obs! Vid normal användning behöver du inte byta ut huvudfiltret.

Obs! Byt bara ut skumfiltret när det är mycket smutsigt och inte kan rengöras ordentligt eller när det är skadat.

Rengöra skumfiltret och huvudfiltret

Var försiktig: För bästa prestanda ska du rengöra både huvudfiltret och skumfiltret minst 4 gånger per år.

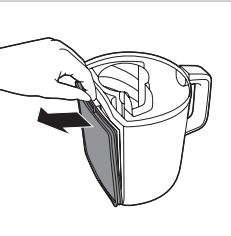

Var försiktig: Använd bara Philips originalfilter, försök inte tillverka filter själv.

- 1** Ta bort dammbehållaren och dra huvudfiltret mot dig.

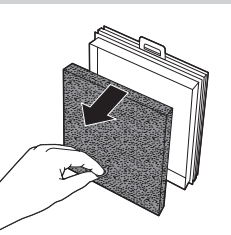

- 2** Ta ut det blå skumfiltret ur huvudfiltret.

Tips: Använd filen för att ta bort filtret så slipper du smutsa ner händerna.



3 Rengör skumfiltret och huvudfiltret under kranen.

Använd aldrig en borste eller rengöringsmedel för att rengöra skumfiltret och huvudfiltret. Tvätta dem inte heller i tvätt- eller diskmaskin.

Obs! Filtrets ursprungliga färg återställs inte när du rengör det, men filtreringseffekten återställs.

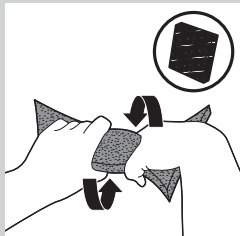

4 Vrid ut det blå skumfiltret.

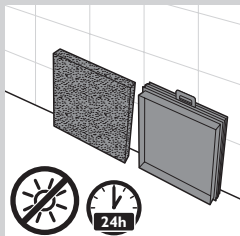

5 Låt skumfiltret och huvudfiltret torka i minst 24 timmar, dock inte i direkt solljus.

Se till att skumfiltret och huvudfiltret är helt torra.

Torka inte skumfiltret och huvudfiltret på elementet eller i torktumblaren.

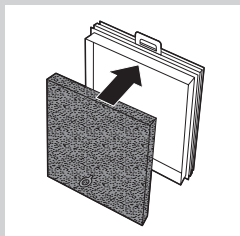

6 Tryck tillbaka skumfiltret i huvudfiltret.

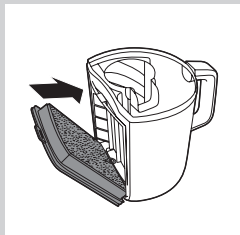

7 Sätt fast huvudfiltret på dammbehållaren igen.

Rengöra Super Clean Air HEPA-filtret

Rengör Super Clean Air HEPA-filtret en gång i halvåret. Du kan rengöra Super Clean Air HEPA-filtret högst fyra gånger. Byt ut filtret när du har rengjort det fyra gånger.

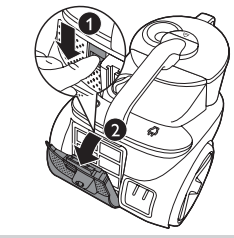

- 1** Lossa på filtergallret genom att skjuta fliken nedåt (1) och dra gallret mot dig (2).

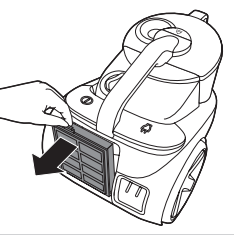

- 2** Dra ut Super Clean Air HEPA-filtret genom att dra fliken mot dig.

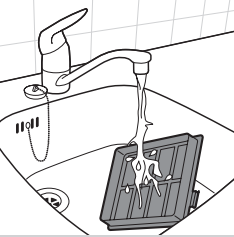

- 3** Skölj filtret under varmt, långsamt rinnande vatten.

Rengör aldrig filtret med en borste.

- 4** Skaka försiktigt bort vattnet från filtrets yta. Låt filtret torka helt (i minst två timmar) innan du sätter tillbaka det i dammsugaren.

Obs! Filtrets ursprungliga färg återställs inte när du rengör det, men filtreringseffekten återställs.

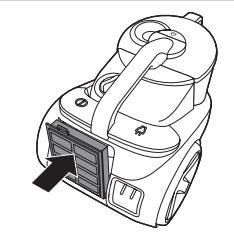

- 5** Klicka filtret på plats igen.

Obs! Se till att filtrets flik sitter högst upp.

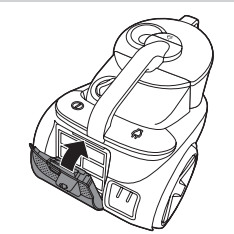

- 6** Sätt tillbaka filtergallret på dammsugaren.

Byta ut Super Clean Air HEPA-filtret

Var försiktig: Använd bara Philips originalfilter.

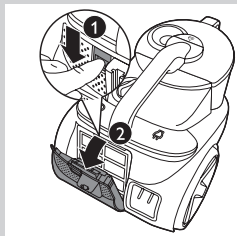

- 1 Lossa på filtergallret genom att skjuta fliken nedåt (1) och dra gallret mot dig (2).

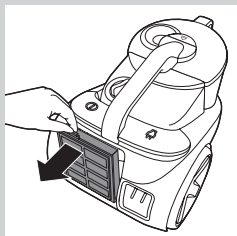

- 2 Dra ut Super Clean Air HEPA-filtret genom att dra fliken mot dig.

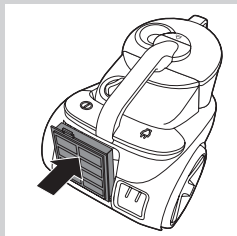

- 3 Klicka på plats det nya Super Clean Air HEPA-filtret.
Obs! Se till att filtrets flik sitter högst upp.

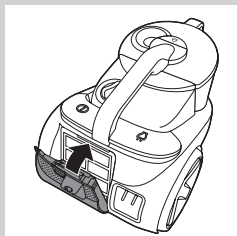

- 4 Sätt tillbaka filtergallret på dammsugaren.

Förvaring

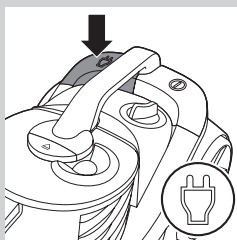

- 1 Stäng av apparaten och dra ut nätsladden ur vägguttaget.
- 2 Rulla in nätsladden genom att trycka på knappen för sladdupprullning.

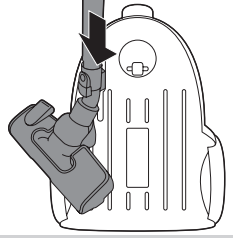

- 3** Ställ dammsugaren upprätt. Sätt in munstyckets parkeringsfläns i parkeringsspåret för att parkera röret, justera röret så att det blir så kort som möjligt och ställ sedan undan apparaten.

Beställa tillbehör

Om du vill köpa tillbehör till den här apparaten kan du gå till vår webbplats **www.philips.com/shop**. Om du får problem med att få tag på tillbehör till apparaten kontaktar du Philips kundtjänst i ditt land. Kontaktinformation finns i garantibroschyren. Du kan också gå till **www.Philips.com/support**.

Beställa filter

- HEPA-filter har modellnummer FC8038.
- Skumfilter har modellnummer FC8073.

Miljön



- Kasta inte apparaten i hushållssoporna när den är förbrukad. Lämna in den för återvinning vid en officiell återvinningsstation, så hjälper du till att skydda miljön.
- Spara energi genom att stänga av dammsugaren när du slutar dammsuga, även om det bara är en kort stund.

Garanti och service

Om du behöver service eller information eller har problem med apparaten kan du gå till Philips webbplats på www.philips.com eller kontakta Philips kundtjänst i ditt land. Du hittar telefonnumret i garantibroschyren. Om det inte finns någon kundtjänst i ditt land vänder du dig till din lokala Philips-återförsäljare.

Felsökning

I det här kapitlet finns en översikt över de vanligaste problemen som kan uppstå med apparaten. Om du inte kan lösa problemet med hjälp av nedanstående information kan du kontakta kundtjänst i ditt land.

1 Sugeffekten är för svag

- Dammbehållaren är kanske full.

Töm dammbehållaren vid behov.

- Kanske är vredet för sugeffekt inte rätt inställt.
- Dammbehållarlocket sitter inte rätt.

Sätt fast locket ordentligt.

- Filtren kanske måste rengöras eller bytas ut.

Rengör eller byt ut filtren vid behov.

- Munstycket, röret eller slangen kanske är tilltäppt.

- För att ta bort det som orsakar tilltäppningen tar du loss den tilltäppta delen (slangen eller röret) och ansluter den sedan åt andra hållet (om det går). Slå på dammsugaren så att luften tvingas i motsatt riktning genom den del som är tilltäppt.

2 Det är svårt att flytta munstycket över golvet.

- Genom att minska sugeffekten kan du flytta munstycket över golvet lättare

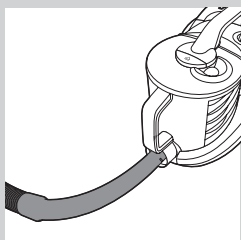

İçindekiler

| | |
|--------------------------------|-----|
| Giriş | 173 |
| Genel açıklamalar | 173 |
| Önemli | 174 |
| Cihazı kullanıma hazırlama | 175 |
| Cihazın kullanımı | 179 |
| Temizlik ve bakım | 179 |
| Saklama | 184 |
| Aksesuarların sipariş edilmesi | 185 |
| Çevre | 185 |
| Garanti ve servis | 185 |
| Sorun giderme | 186 |

Giriş

Ürünümüzü satın aldığınız için teşekkür ederiz; Philips'e hoş geldiniz! Philips'in sunduğu destekten faydalanabilmek için lütfen ürününüzü şu adresten kaydedin: www.philips.com/welcome.

Genel açıklamalar (Şek. 1)

- 1 Köpük filtre (mavi)
- 2 Ana filtre
- 3 Süper Temiz Hava HEPA filtresi
- 4 Filtre ızgarası
- 5 Kordon sarma düğmesi
- 6 Üst kol
- 7 Emiş gücü düğmesi
- 8 Açma/kapama düğmesi
- 9 Durdurma yuvası
- 10 Elektrik fişi
- 11 Toz haznesi kapağı
- 12 Toz haznesi çıkarma düğmesi
- 13 Saplı toz haznesi
- 14 Sökülebilir kapak
- 15 Hortum bağlantı deliği
- 16 Hortum bağlantısı
- 17 Hortum bağlantısı çıkarma düğmeleri
- 18 Sap
- 19 Döner tekerlek
- 20 Saklama yuvası
- 21 Tip plakası
- 22 Kombine başlık (sadece belirli modellerde)
- 23 Pedal
- 24 AeroSeal başlık (sadece belirli modellerde)
- 25 Pedal
- 26 Pedal
- 27 Üçlü Aktif başlık (sadece belirli modellerde)
- 28 Turbo başlık (sadece belirli modellerde)
- 29 Parlatma pedleri
- 30 Süper Parke başlığı (sadece belirli modellerde)
- 31 Durdurma çıkıntısı
- 32 Aralık temizleme başlığı (sadece belirli modellerde)

- 33 Küçük başlık (sadece belirli modellerde)
- 34 Aksesuar klipsi
- 35 Kolay ayırma düğmeli teleskopik boru
- 36 Fırça başlığı (sadece belirli modellerde)
- 37 Arka tekerlek

Önemli

Cihazı kullanmadan önce bu kullanım kılavuzunu okuyun ve gelecekte de başvurmak üzere saklayın.

Tehlike

- Kesinlikle su veya diğer sıvı maddeleri süpürmeyin. Yanıcı maddeleri asla süpürmeyin ve sigara külü süpürürken mutlaka soğumasını bekleyin.

Uyarı

- Cihazı prize takmadan önce, üstünde yazılı olan gerilimin, evinizdeki şebeke gerilimiyle aynı olup olmadığını kontrol edin.
- Cihazın fişi, kordonu veya kendisi hasarlıysa kesinlikle kullanmayın.
- Cihazın elektrik kablosu hasarlıysa, bir tehlike oluşturmasını önlemek için mutlaka Philips'in yetki verdiği bir servis merkezi veya benzer şekilde yetkilendirilmiş kişiler tarafından değiştirilmesini sağlayın.
- Bu cihaz, güvenliklerinden sorumlu kişi tarafından cihazın güvenli kullanımı konusunda yönlendirilmeleri ve cihazın neden olabileceği tehlikelerden haberdar edilmeleri koşuluyla, 8 yaş ve üzeri çocuklar ve fiziksel, motor ya da zihinsel becerileri gelişmemiş veya tecrübe ve bilgi eksikliği olan kişiler tarafından kullanılabilir.
- Çocukların cihazla oynamalarına izin vermeyin.
- Çocuklar yalnızca gözetim altında toz haznesini boşaltıp temizleyebilir ve filtreleri temizleyip değiştirebilir.
- Hortumu, boruyu ya da diğer aksesuarları, elektrikli süpürgeye bağlı ve elektrikli süpürge açık iken gözlerinize ya da kulaklarınıza doğrultmayın ve ağzınıza almayın.
- Cihazı temizlemeden veya cihazın bakımını yapmadan önce fişi prizden çekilmelidir.
- Cihazın hiçbir parçasını bulaşık makinesinde yıkamayın.
- Temizleme sonrası tekrar cihaza takmadan önce ana filtrenin ve köpük filtrenin tamamen kuru olduğundan emin olun.

Dikkat

- Cihazı kül, ince kum, kireç, toz çimento ve benzer maddeleri süpürmek için kullanmanız halinde köpük filtrenin gözenekleri tıkanabilir. Çekiş gücünde büyük bir düşüş olduğunda köpük filtreyi temizleyin.
- Yalnızca orijinal Philips filtrelerini kullanın, herhangi bir filtreyi kendiniz yapmaya çalışmayın.
- Cihazı kesinlikle filtrelerden herhangi biri olmadan kullanmayın. Bu, motora zarar verir ve cihazın kullanım ömrünü azaltır.
- Boru ya da hortumda hava geçişini engelleyebileceğinden büyük nesnelere süpürmeyin.
- Toz haznesi veya toz haznesi kapağı doğru şekilde takılmamışsa cihaz çalışmaz.
- En iyi performansı sağlamak için, hem ana filtreyi hem de köpük filtreyi yılda en az 4 kez temizleyin.
- Sızdırmazlık kauçuklarının herhangi birini sökmeyin.
- Sızdırmazlık kauçuklarını temizlik deterjanı ile temizlemeyin.

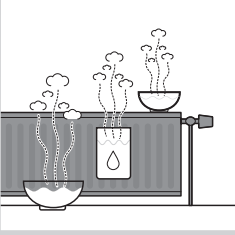

- Toz haznesini musluk altında yıkamanız önerilmez. Yanlışlıkla bu hatayı yaparsanız, toz haznesini tekrar cihaza takmadan önce sökülebilir kapağı çıkarıp iyice kuruttuğunuzdan emin olun.
- Özellikle az nemli odalarda elektrikli süpürgeyle temizlik sırasında, elektrikli süpürgeinizde statik elektrik birikir. Bunun sonucunda, boruya veya elektrikli süpürgeinizin diğer çelik parçalarına dokunduğunuzda elektrik çarpması yaşayabilirsiniz. Bu çarpmalar size ve cihaza zarar vermez. Bu rahatsızlığı azaltmak için aşağıdakileri yapmanızı öneririz:
 - 1 Boruyu sık sık odadaki diğer metal nesnelere değdirerek cihaz yükünü boşaltmak (örneğin, masanın veya sandalyenin ayakları, radyatör vb.);
 - 2 odaya su koyarak odanın nem düzeyini artırmak. Örneğin, radyatörlere su dolu kaplar asabilir veya radyatörlerin yanına veya üstüne su dolu kaplar yerleştirebilirsiniz.

Elektromanyetik alanlar (EMF)

Bu Philips cihazı elektromanyetik alanlarla (EMF) ilgili tüm standartlara uygundur. Bu cihaz, gereği gibi ve bu kılavuздaki talimatlara uygun şekilde kullanıldığında, bugünün bilimsel verilerine göre kullanımı güvenlidir.

Cihazı kullanıma hazırlama

Hortum

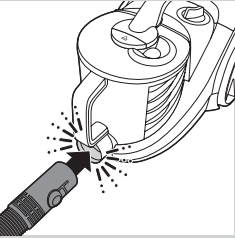

- 1 Kabloyu bağlamak için yerine tam olarak yerleşip "tık" sesi gelene kadar hortum bağlantı deliğine sokun.

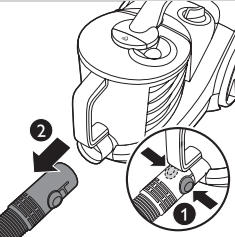

- 2 Hortumu çıkarmak için, çıkarma düğmelerine basın (1) ve hortumu, hortum bağlantı deliğinden dışarıya doğru çekin (2).

Sap

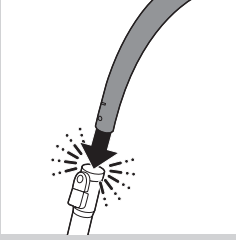

- 1 Boruyu hortumun tutma yerine bağlamak için tutma yerini boruya yerleştirin.Yerine tam olarak yerleşip "tık" sesi gelene kadar yaylı kilitleme düğmesini deliğe oturtun.
 - Boruyu çıkarmak için kolay ayırma düğmesine basın ve tutma yerini borudan dışarıya doğru çekin.

Teleskopik boru

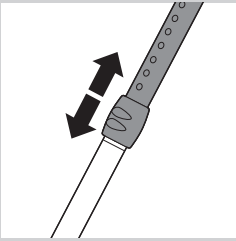

- 1 Borunun uzunluğunu, tutma kolu kalça seviyesine gelecek şekilde borudaki kiliti yukarı veya aşağı doğru hareket ettirerek ayarlayın.

Başlıkların bağlanması

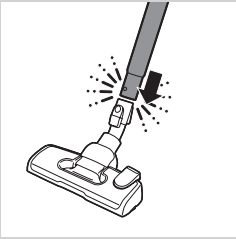

- Boruya başlık veya aksesuar takmak için, boruyu başlığa veya aksesuara geçirin.Yaylı kilit düğmesini, yerine tamamen yerleşip "tık" sesi gelene kadar, başlık veya aksesuardaki deliğe oturtun.

Not: Başlık ve aksesuarları doğrudan tutma yerine de takabilirsiniz.

AeroSeal başlık (sadece belirli modellerde)

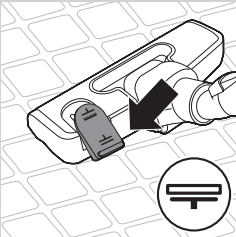

AeroSeal başlık zeminlerdeki boşlukları ve halıları derinlemesine temizlemek ve her harekette daha fazla toz ve tüy çekmek amacıyla özel olarak tasarlanmıştır.

- Sert zeminleri (örneğin fayans, parke, lamine ve muşamba zeminleri) silmek için sert zemin ayarını kullanın: fırça şeridinin muhafazadan çıkması için başlığın üstündeki pedali aşağıyla itin.

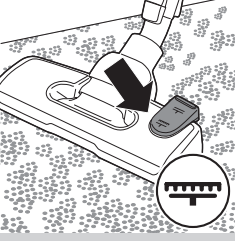

- Halıları temizlemek için halı ayarını kullanın; pedala tekrar basarak fırça şeridini başlık yuvasının içine alın.

Üçlü Aktif başlık (sadece belirli modellerde)

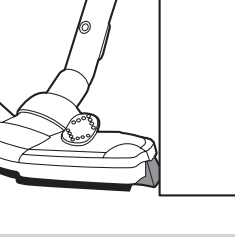

Üçlü Aktif başlık, halılar ve sert zeminler için çok amaçlı bir başlıktır.

- Yan fırçalar; başlığın yan tarafında daha fazla toz ve kir yakalayarak mobilyaların ve diğer şeylerin etrafında daha iyi temizlik sağlar.

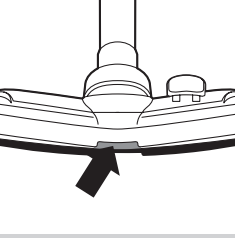

- Başlığın ön tarafındaki deliği kullanarak daha büyük parçaları alabilirsiniz.

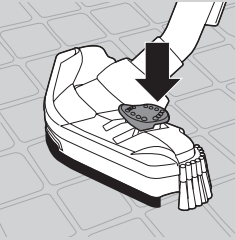

- 1 Sert zeminleri temizlemek için başlığın üzerinde bulunan pedali ayağınızla itin.
- 2 Sert zeminleri temizleme amaçlı fırça şeridi yuvadan çıkar. Aynı zamanda tekerlek, çizilmeyi önlemek ve hareket kabiliyetini artırmak için kalkar.

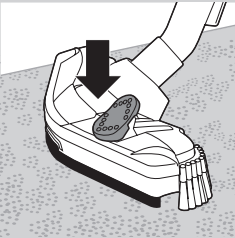

- 2 Halıları temizlemek için pedalı tekrar itin.
- 2 Fırça şeridi başlık yuvasına girer ve tekerlek otomatik olarak iner.

Kombine başlık (sadece belirli modellerde)

Kombine başlık halılarda ve sert zeminlerde kullanılabilir.

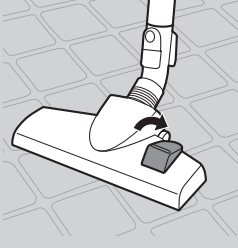

- 1 Sert zeminleri temizlemek için başlığın üzerinde bulunan pedali ayağınızla itin.
- 2 Sert zeminleri temizleme amaçlı fırça şeridi başlık yuvasından çıkar.

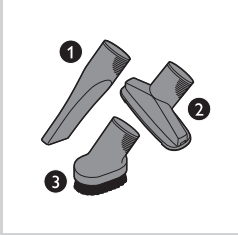

- 2 Halıları temizlemek için pedali tekrar itin.
- 2 Fırça şeridi başlık yuvasına girer.

Aralık temizleme başlığı, küçük başlık ve fırça başlığı (sadece belirli modellerde)

- 1 Küçük başlık, aralık temizleme başlığı veya fırçalı başlığı doğrudan sapa veya boruya bağlayın.
- 1 Ulaşılması zor yerleri ve dar köşeleri temizlerken aralık temizleme başlığını kullanın.
- 2 Küçük başlığı sandalyeler ve koltuklar gibi küçük alanları temizlemek için kullanabilirsiniz.
- 3 Bilgisayarlar; kitap rafları gibi yerleri temizlerken fırça başlığı kullanın.

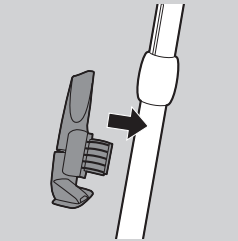
Aksesuar klipsi

- 1 Aksesuar klipsini boruya takın.
- 2 Aralık temizleme başlığını, küçük başlığı ve fırça başlığı klipse takın.

Cihazın kullanımı

Süpürme

- 1 Elektrik kordonunu tamamen cihazdan çıkarın ve fişi elektrik prizine takın.
- 2 Cihazın üst kısmındaki açma/kapama düğmesine ayağınızla basarak cihazı açın.

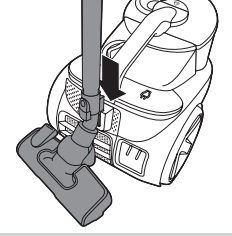
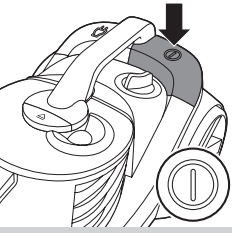

- 3 Kısa bir süre için ara vermek istediğinizde, başlık üzerindeki durdurma çıkıntısını durdurma yuvasına takarak boruyu uygun bir konumda durdurun.

Emiş gücünün ayarlanması

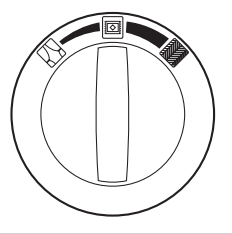

- **Süpürme işlemi sırasında cihazın üzerinde bulunan emiş gücü ayar düğmesinden emiş gücünü ayarlayabilirsiniz.**
- Çok kirli halıları ve sert zeminleri temizlemek için maksimum emiş gücünü kullanın.
- Halıları temizlemek için orta dereceli emiş gücünü kullanın.
- Perdeleri, masa örtülerini vs. temizlemek için minimum emiş gücünü kullanın.

İpucu: Emiş gücünü azalttığınızda başlığı zeminde daha kolay hareket ettirebilirsiniz.

Temizlik ve bakım

Cihazı temizlemeden veya cihazın bakımını yapmadan önce fişi prizden çekilmelidir.

Cihazın hiçbir parçasını bulaşık makinesinde yıkamayın.

Toz kovasını boşaltma



Not: En iyi performansı sağlamak için kullandıktan sonra toz haznesini boşaltın. Tozun maksimum seviyeye ulaştığı her seferde toz haznesini boşaltın.

Dikkat: Çocuklar yalnızca gözetim altında toz haznesini boşaltıp temizleyebilir ve filtreleri temizleyip değiştirebilir.

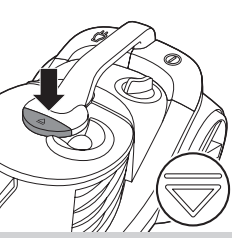

1 Toz haznesi çıkarma düğmesine basın, toz haznesinin tutma yerinden tutun ve toz haznesini cihazın dışına çıkarın.

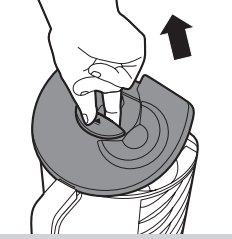

2 Toz haznesinin kapağını çıkarın.

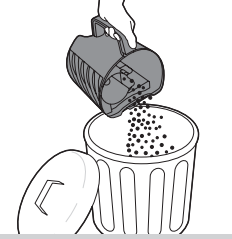

3 Toz haznesini bir çöp kutusuna boşaltın.

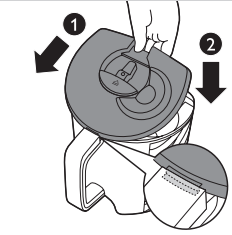

4 Toz haznesi kapağını yeniden takın (1) ve kapatın (2).

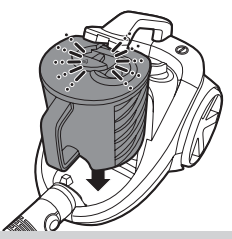

- 5** Toz haznesini tekrar cihaza takın ve üstteki tutma yerinden “tık” sesi gelene kadar bastırın.

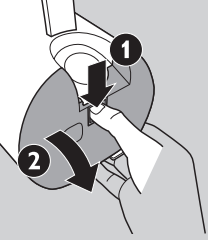

Dikkat: Toz haznesini musluk altında yıkamanız önerilmez. Yanlışlıkla bu hatayı yaparsanız, toz haznesini tekrar cihaza takmadan önce sökülebilir kapağı çıkarıp iyice kuruttuğunuzdan emin olun.

Filtrelerin temizlenmesi ve değiştirilmesi

Dikkat: Başka herhangi bir filtre kullanmayın. Yalnızca orijinal Philips HEPA filtrelerini kullanın. HEPA filtre siparişi hakkında daha fazla bilgi için “Aksesuarlar Siparişi” bölümüne bakın.

Not: Normal kullanım halinde ana filtreyi değiştirmeniz gerekmez.

Not: Köpük filtreyi sadece çok kirlendiğinde ve tam temizlenemediğinde ya da hasar gördüğünde değiştirin.

Köpük filtrenin ve ana filtrenin temizlenmesi

Dikkat: En iyi performansı sağlamak için, hem ana filtreyi hem de köpük filtreyi yılda en az 4 kez temizleyin.

Dikkat: Filtreyi kendiniz yapmaya çalışmayın, yalnızca orijinal bir Philips filtresi kullanın.

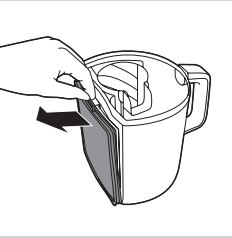

- 1** Toz haznesini çıkarın ve ana filtreyi kendinize doğru çekin.

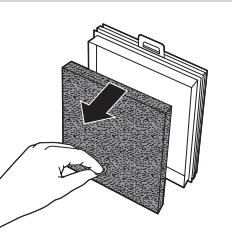

- 2** Mavi köpük filtreyi ana filtreden çıkarın.

İpucu: Ellerinizi kirletmeden filtreyi çıkarmak için etiketi kullanabilirsiniz.



3 Köpük filtreyi ve ana filtreyi musluk altında temizleyin.

Köpük filtreyi ve ana filtreyi temizlemek için kesinlikle fırça veya temizlik malzemesi kullanmayın. Çamaşır makinesinde veya bulaşık makinesinde de yıkamayın.

Not: Temizlik işlemi filtrenin orijinal rengini değil, filtreleme gücünü eski haline getirir.

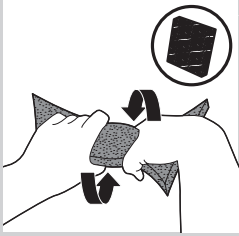

4 Mavi köpük filtrenin suyunu sıkın.

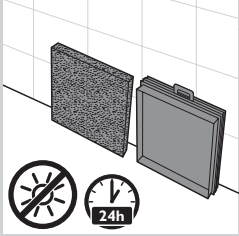

5 Doğrudan güneş ışığına maruz bırakmadan, köpük filtreyi ve ana filtreyi en az 24 saat kurumaya bırakın.

Köpük filtrenin ve ana filtrenin tamamen kuru olduğundan emin olun.

Köpük filtreyi ve ana filtreyi radyatör üzerinde veya çamaşır kurutma makinesinde kurutmayın.

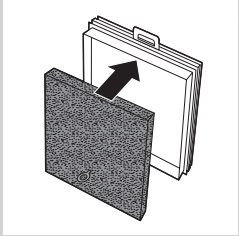

6 Köpük filtreyi bastırarak tekrar ana filtreye yerleştirin.

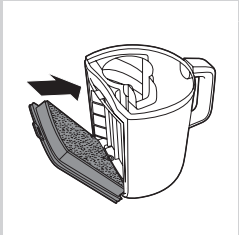

7 Ana filtreyi toz haznesine tekrar takın.

Süper Temiz Hava HEPA filtresinin temizlenmesi

Süper Temiz Hava HEPA filtresini her 6 ayda bir temizleyin. Süper Temiz Hava HEPA filtresini en fazla 4 kez temizleyebilirsiniz. 4 kez temizlendikten sonra filtreyi değiştirin.

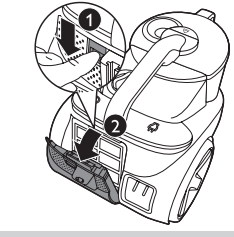

- 1** Filtre ızgarasını sökmek için tırnağı aşağı itin (1) ve ızgarayı kendinize doğru çekin (2).

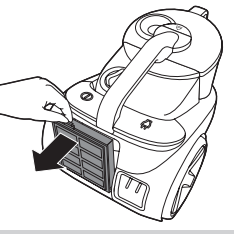

- 2** Tırnağı kendinize doğru çekerek Süper Temiz Hava HEPA filtresini çıkarın.



- 3** Filtreyi yavaşça akan ılık suyun altında yıkayın.

Filtreyi asla bir fırça ile temizlemeyin.

- 4** Filtre yüzeyindeki suyu dikkatle silkeleyin. Elektrikli süpürgeye tekrar yerleştirmeden önce filtreyi (en az 2 saat) tamamen kurumaya bırakın.

Not: Temizlemek filtrenin orijinal rengini eski haline getirmez, ancak filtreleme gücünü eski haline getirir.

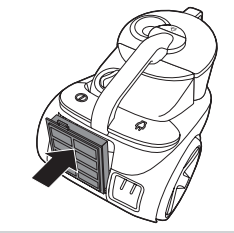

- 5** Filtreyi tekrar yerine yerleştirin (tık sesi duyulur).

Not: Filtre tırnağının üstte olduğundan emin olun.

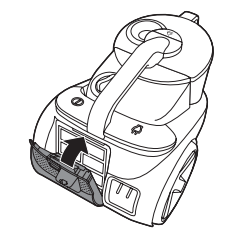

- 6** Filtre ızgarasını tekrar elektrikli süpürgeye takın.

Süper Temiz Hava HEPA Filtresinin Değiştirilmesi

Dikkat: Orijinal Philips filtrelerini kullanın.

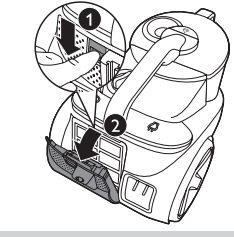

1 Filtre ızgarasını sökmek için tırnağı aşağı itin (1) ve ızgarayı kendinize doğru çekin (2).

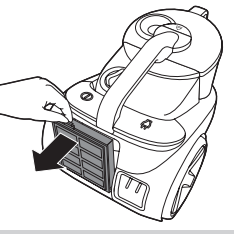

2 Tırnağı kendinize doğru çekerek Süper Temiz Hava HEPA filtresini çıkarın.

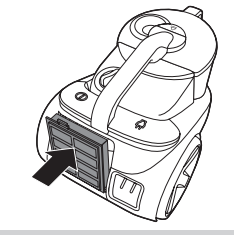

3 Yeni Süper Temiz Hava HEPA filtresini yerine yerleştirin.

Not: Filtre tırnağının üstte olduğundan emin olun.

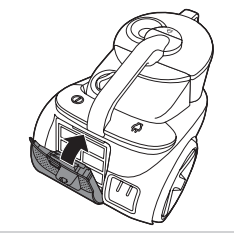

4 Filtre ızgarasını tekrar elektrikli süpürgeye takın.

Saklama

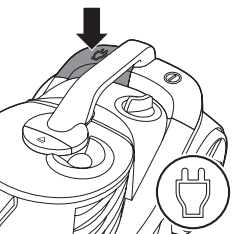

1 Cihazı kapatın ve elektrik fişini prizden çekin.

2 Kordonu sarmak için kordon sarma düğmesine basın.

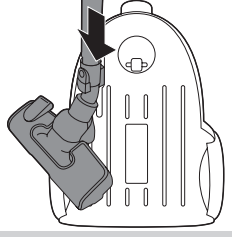

- 3** Cihazı dik olarak koyun. Boruyu saklamak için başlık üzerindeki çıkıntıyı saklama yuvasına yerleştirin, boruyu en kısa boya ayarlayın ve cihazı kaldırın.

Aksesuarların sipariş edilmesi

Bu cihazın aksesuarlarını satın almak için lütfen web sitemizi ziyaret edin: **www.philips.com/shop**. Cihazın aksesuarlarını satın alma konusunda sorun yaşıyorsanız, lütfen ülkenizdeki Philips Müşteri Destek Merkezi'ne başvurun. İletişim bilgilerinizi garanti broşüründe bulabilirsiniz. **www.philips.com/support** adresinden de iletişim bilgilerine erişebilirsiniz.

Filtre siparişi

- HEPA filtreler FC8038 model numarası ile satılmaktadır;
- Köpük filtreler FC8073 model numarası ile satılmaktadır;

Çevre



- Kullanım ömrü sonunda, cihazı normal ev atıklarınızla birlikte atmayın; bunun yerine, geri dönüşüm için resmi toplama noktalara teslim edin. Böylece, çevrenin korunmasına yardımcı olursunuz.
- Enerji tasarrufu sağlamak için kısa süreliğine bile olsa süpürmeyi bitirdiğinizde cihazı kapatın.

Garanti ve servis

Servise ya da daha fazla bilgiye ihtiyaç duyarsanız veya bir sorunla karşılaşırsanız, www.philips.com.tr adresindeki Philips web sitesini ziyaret edin veya ülkenizde bulunan Philips Müşteri Destek Merkeziyle iletişim kurun; telefon numarasını dünya çapında geçerli garanti belgesinde bulabilirsiniz. Ülkenizde bir Müşteri Destek Merkezi yoksa yerel Philips bayisine başvurun.

Sorun giderme

Bu bölümde, cihazda en sık karşılaşılabileceğiniz sorunlar özetlenmektedir. Sorunu aşağıdaki bilgilerle çözemezseniz, bulunduğunuz ülkedeki Müşteri Destek Merkezi ile iletişim kurun.

1 Emiş gücü yetersiz

- Toz haznesi dolu olabilir.

Gerekirse toz haznesini boşaltın.

- Emiş gücü düğmesi doğru ayarlanmamış olabilir.

- Toz haznesi kapağı doğru takılmamış olabilir.

Kapağı doğru takın.

- Filtrenin temizlenmesi ya da değiştirilmesi gerekiyor olabilir.

Gerekirse filtreleri temizleyin ya da değiştirin.

- Süpürme başlığı, boru veya hortum tıkanmış olabilir.

- Herhangi bir tıkanma söz konusu olduğunda, tıkanan parçayı (hortum veya boru) çıkartarak ters taraftan (mümkün olduğunca sağlam) bağlayın. Elektrikli süpürgeyi açarak tıkanmış parçaya ters yönden hava gönderin.

2 Başlık zeminde zor hareket ediyor.

- Emiş gücünü azaltarak başlığı zeminde daha kolay hareket ettirebilirsiniz.

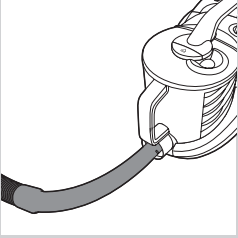



www.philips.com

 100% recycled paper
100% papier recyclé

4222.003.3576.1