

Fakir
HAUSGERÄTE

DARKY PARQUET ÖKO

TR Kullanım Kılavuzu
Dik Elektrikli Süpürge

GB Instruction Manual
Stick Vacuum Cleaner



Kullanım talimatları hakkında bilgi	1
Sorumluluk	1
Kullanım talimatları hakkında uyarılar	1
CE Uygunluk deklarasyonu	2
Kullanım alanı	2
Yetkisiz kullanım	2
Güvenlik Önemlidir	3
Güvenlik Uyarıları	3
Elektrik Akımı	4
Elektrik Çarpma Riski	4
Tehlike anında	4
Arıza veya hasar durumunda	4
Güvenlik Uyarıları	5
Teknik bilgiler	6
Kutuyu Açma	7
Kullanım öncesi	8
Parke Aparatı	9
Kullanım sonrası	9
Saklamak	10
Bakım	10
Temizlik	11
Sevk	12

Tercihinizi FAKİR DARKY PARQUET ÖKO ikisi bir arada dik elektrikli süpürge den yana kullandığınız için teşekkür ederiz. Ürünümüz size uzun süre sorunsuz hizmet vermek için tasarlanıp üretilmiştir.

Kullanım talimatları hakkında bilgi

Bu kullanım talimatları cihazın düzgün ve güvenli bir şekilde kullanılabilmesi için düzenlenmiştir. Kendi güvenliğiniz ve diğerlerinin güvenliği için ürünün çalıştırmadan önce kullanım kılavuzunu okuyunuz. Bu kılavuzu ilerideki kullanımlar için güvenli bir yerde saklayınız.

Sorumluluk

Bu kullanım kılavuzundaki talimatlara uygun olmayacak şekilde kullanım sonucunda ortaya çıkabilecek bir hasar oluşması durumunda Fakir Elektrikli Ev Aletleri Dış Tic A.Ş. sorumluluk kabul etmez. Cihazın, kendi alanı dışında bir yerde kullanılması, Fakir yetkili servislerinden başka bir yerde tamir ettirilmesi durumunda Fakir Elektrikli Ev Aletleri Dış Tic A.Ş. sorumluluk kabul etmez.

Kullanım talimatları hakkında uyarılar



UYARI!

Bu işaret yaralanma ya da ölümle sonuçlanabilecek tehlikeleri belirtir.



DİKKAT!

Bu işaret ürününüzün zarar görmesi ya da bozulmasına yol açabilecek tehlikeleri belirtir.



NOT!

Kullanım kılavuzunda önemli ve faydalı bilgileri belirtir.

- CE Uygunluk deklarasyonu** Bu cihaz Avrupa Birliđinin 2004/108/EC Elektromanyetik Uyumluluk ve 2006/95/EC Gerilim Direktifleri'nin talimatlarına tamamen uygundur. Bu ürün cihaz tip etiketinde CE işaretine sahiptir.
- Kullanım alanı** Bu cihaz, sadece hafif ev ve ofis kullanımı için tasarlanmıştır. Cihazı farklı bir amaç için kullanmak, cihaza zarar verecektir. Cihaz, sert zeminlerin, halıların, döşenmiş mobilyaların, yatakların, temizliğinde kullanılır. Cihazın kusursuz çalışması için filtrenin takılmış olması gerekir. Cihazı sadece Fakir'in orijinal aksesuarları ile kullanınız. Cihaz bunların dışındaki amaçlar için kesinlikle kullanılmamalıdır.
- Yetkisiz kullanım** Aşağıda belirtilen yetkisiz kullanım durumlarında, cihaz zarar görebilir ya da yaralanmaya yol açabilir;
- Bu cihaz akli dengesi yerinde olmayan kişilerin ya da bu tip cihazları kullanmak için yeterli bilgisi olmayan kişilerin kullanması için uygun değildir. Bu tip kişilerin cihazı kullanmasına kesinlikle izin vermeyiniz.
 - Cihaz bir oyuncak değildir. Bundan dolayı çocukların bu cihazı kullanmalarına izin vermeyiniz ve cihazı çocukların yanında kullanırken daha dikkatli olunuz.
 - Paketin içinden çıkan, poşet ve karton gibi maddeleri çocuklardan uzak tutunuz. Aksi takdirde çocuklar bu maddeleri yutmak suretiyle kendilerine zarar verebilirler, özellikle ambalaj poşetleri ile oynamaları boğulma riski oluşturabilir.

Güvenlik Önemlidir**UYARI!**

Vakumlamadan dolayı yaralanma tehlikesi:

- Ağızlar ve boru uçları asla göz, kulak, parmaklar, saçlar ve vücudun diğer parçalarına yaklaştırılmamalıdır.
- Süpürgeyi hiçbir zaman doğrudan insanlara ve hayvanlara tutmayınız. Üretici, cihazın yanlış kullanılmasından dolayı ortaya çıkabilecek herhangi bir durumdan sorumlu tutulamaz.

Güvenlik Uyarıları**YANGIN VE PATLAMA TEHLİKESİ**

- Sıcak veya yanan maddeler, patlayıcı sıvılar ve gazlar kesinlikle vakumlanmamalıdır.
- Sıcak küller, yanan sigara izmaritleri ya da kibritler kesinlikle vakumlanmamalıdır.
- Cihazı kesinlikle patlayıcı ya da parlayıcı maddelerin yakınında kullanmayınız.

**DİKKAT!**

- Kısa devre riski, Su ya da diğer sıvıları kesinlikle vakumlamayınız.
- Filtrenin zarar görmesine yol açmamak için, cam parçacıkları benzeri sert ve sivri cisimleri kesinlikle vakumlamayınız.
- Cihazın yağmur, toz ve kirden etkilenmemesi için, kesinlikle açık alanda kullanmayınız.
- Cihazın aşırı ısınmadan zarar görmemesi için kesinlikle hava çıkış kanalı ve emiş kısımlarının üzerini örtmeyiniz.

Elektrik Akımı**DİKKAT!**

- Cihazı kullanmadan önce, şebeke voltajınız ile cihazın voltajının uyumlu olduğundan emin olunuz.
- Prizler 16A'lık ev sigortalarıyla garantiye alınmalıdır.
- Sadece cihaza uygun uzatma kablosu kullanınız.

Elektrik Çarpma Riski**UYARI!**

- Cihaza kesinlikle ıslak ellerle dokunmayınız.
- Her zaman cihazın fişinden çekerek prizden çıkartınız, kesinlikle elektrik kablosundan çekmeyiniz.
- Bağlantı kablosunu asla keskin kenarlara sürtmeyiniz veya bağlamayınız, sıcaklık veren kısımlara değmemesine özen gösteriniz.
- İlk kullanımdan önce cihazı hasar ve arızalara karşı kontrol ediniz. Cihazda herhangi bir arıza ya da hasar var ise, cihazı kullanmayınız ve Fakir Yetkili Servisi'ne başvurunuz.
- Cihazın elektrik kablosu hasar görmüşse kesinlikle cihazı çalıştırmayınız ve Fakir Yetkili Servisi'ne başvurunuz.
- Hasar görmüş uzatma kablolarını kullanmayınız.

Tehlike anında

Herhangi bir tehlike anında, cihazın fişini hemen prizden çekiniz.

Arıza veya hasar durumunda**UYARI!**

Cihazın elektrik kablosu hasar görmüşse kesinlikle cihazı çalıştırmayınız, böyle bir durumda elektrik çarpması riski vardır.

Müşteri Hizmetlerini aramadan önce, kendiniz sorunu/hatayı gidermeyi araştırın. Bunun için "SORUN GİDERME" bölümünü okumanızı rica ediyoruz. Eğer sorunu/hatayı gideremiyorsanız, lütfen Müşteri Hizmetlerini arayın; Aramada önce lütfen ürün modelini ve seri numarasını hazır tutun. Bu bilgiyi ürününüzdeki TIP ETİKETİNDE bulabilirsiniz.

Güvenlik Uyarıları

**UYARI!**

Cihazın tamiri ancak yetkili Fakir servislerince yapılmalıdır (yetkili servis listesine bakınız). Yanlış tamir işlemleri kullanıcı için tehlike oluşturabilir. Yetkili servis dışında yapılan tamir ve bakımlar sonrasında oluşacak her türlü hasar veya sorundan Fakir Elektrikli Ev Aletleri Dış Tic. A.Ş. sorumlu değildir.

Elektrik süpürgesi	: Fakir Darky Parquet Öko
Şebeke voltajı	: 230-240 V
Nominal frekans	: 50 Hz
Motor Gücü	: 800 W
Enerji verimliliği sınıfı	: A
Yıllık enerji tüketimi	: 23,0 kWh/Yıl*
Halı temizleme performansı	: Ø
Sert zemin temizleme performansı	: A
Tozları yeniden yayma sınıfı	: E
Ses gücü seviyesi	: 89 dB
Kullanım Ömrü	: 10 Yıl

* Belirtilen yıllık enerji tüketimi (kWh/yıl), 50 temizleme görevini baz alır.
Gerçek enerji tüketimi, cihazın nasıl kullanıldığına bağlıdır.

Yeni enerji tasarruflu teknoloji

Bu Fakir elektrikli süpürge, yeni enerji tasarruflu teknolojiyle donatılmıştır.

Emme başlığı, boru, hortum, *HE- motoru, filtre gibi son derece verimli bir aksesuar kombinasyonu ile cihaz, düşük enerji tüketimiyle optimum vakum gücü sunar.

Hem halı hem de sert zeminlerde mükemmel toz toplama, düşük toz bırakma ve düşük gürültü seviyesi gibi özellikler sunar.

* Yüksek verimlilikli motor

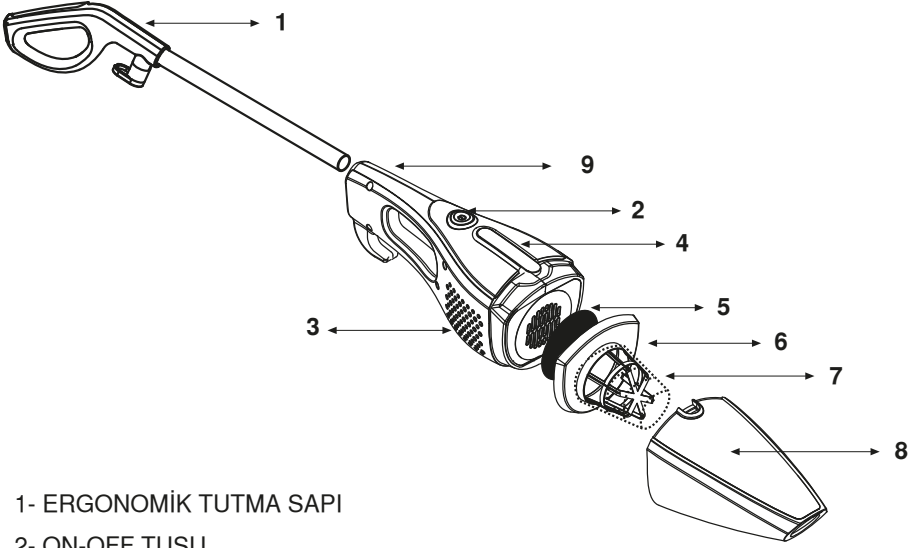

- 1- ERGONOMİK TUTMA SAPI
- 2- ON-OFF TUŞU
- 3- ANA GÖVDE
- 4- TOZ HAZNESİ AÇMA TUŞU
- 5- YUVARLAK MOTOR KORUYUCU SÜNGER
- 6- TOZ HAZNESİ FİLTRESİ
- 7- BEZ FİLTRE
- 8- TOZ HAZNESİ
- 9- TUTMA SAPI KİLİTLEME MANDALI
- 10- ÜÇGEN YER APARATI
- 11- PARKE KIZAĞI
- 12- SERT ZEMİN APARATI

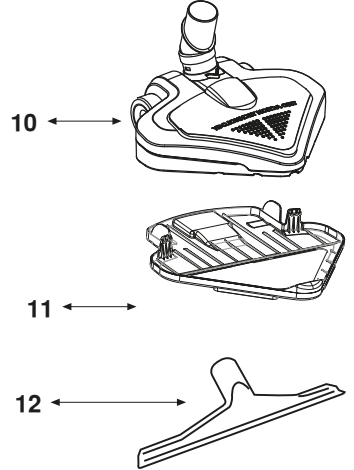

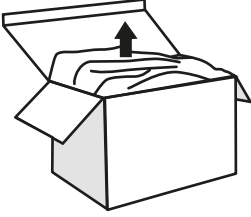
Kutuyu Açma

İlk kullanımdan önce cihazı ve aksesuarları kutusundan çıkarınız hasar ve arızalara karşı kontrol ediniz. Cihazda herhangi bir arıza ya da hasar var ise, cihazı kullanmayınız ve Fakir Yetkili Servisi'ne başvurunuz.

**UYARI!**

Kesinlikle hatalı bir aleti kullanmayınız.

**NOT!**

Kutu ve paketlenme elemanlarını ileride taşıma ihtimaline karşı saklayınız.

Kutu içindekiler

Elektrikli süpürge	1
Üçgen yer aparatı	1
Sert zemin aparatı	1
Parke Kızağı	1
Ergonomik tutma sapı.....	1
Kullanım kılavuzu	1
Servis Listesi	1

**UYARI!**

Cihazınızı birleştirmeye başlamadan önce herhangi bir yaralanmaya sebep olmamak için, fişinin prize takılı olmadığından emin olunuz.

**UYARI!**

Her kullanımdan önce, cihazınızı ve kablosunu herhangi bir hasara karşı kontrol ediniz.

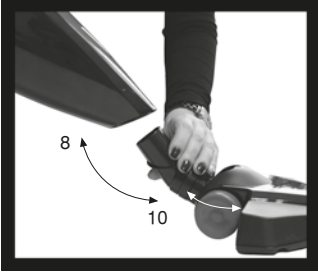

- 10 nolu üçgen yer aparatı 8 nolu toz haznesi girişi ile birleştiriniz, bunun için yer aparatını hazne girişine itiniz.

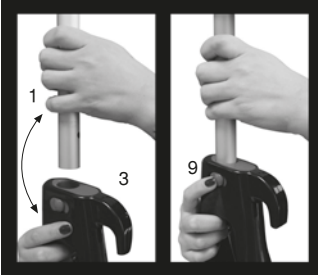

- 1 nolu ergonomik tutma saplı boruyu 3 nolu ana gövde ile birleştiriniz.
- Bunun için, 1 nolu ergonomik tutma saplı boruyu 3 nolu ana gövde üzerinde bulunan 9 nolu kilitleme mandalını çekerek ana gövdeye oturtunuz. Tutma sapının kilitlendiğinden emin olunuz.
- Süpürge artık kullanıma hazır.

Kullanım öncesi

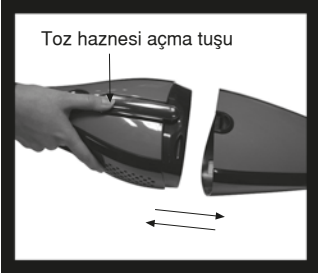

UYARI!

Her kullanımdan önce, cihazınızı ve kablosunu herhangi bir hasara karşı kontrol ediniz.

Cihazınızı çalıştırmadan önce, toz haznesi filtresinin düzgünce takılı olduğundan emin olunuz.



- Üçgen yer aparatını takınız.
- Kabloyu prize takınız.

- Açıp Kapatma "ON/OFF" tuşuna basarak süpürgeyi çalıştırın.

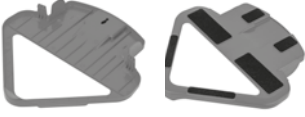
Parke Aparatı**Hassas yüzeyler için parke aparatı kullanımı:**

- Hassas yüzeylerin (parke, ahşap zemin) temizliğinde kullanılır.
- Hassas yüzey temizlik işleminden önce parke aparatını resimde gösterildiği şekilde üçgen yer aparatına takınız.

Temizlik ve bakım:

- Parke aparatını arka tarafına basarak üçgen yer aparatından kolayca çıkartabilirsiniz.
- Nemli temizlik beziyle silerek temizleyebilirsiniz. (su altında yıkanması uygun değildir, keçenin yapışkanı zamana bağlı olarak yapışma özelliğini kaybedebilir.)

Sert zemin aparatı;

Ahşap, Parke, seramik, PVC gibi sert zeminlerin temizliğinde kullanılır.

Kullanım sonrası**UYARI!**

Süpürme işleminizi bitirmenizin hemen ardından aşağıdaki işlemleri uygulayınız. Cihazınızı asla ortada bırakmayınız.

On/Off tuşunu kullanarak cihazınızı kapatınız.

- Ardından cihazın fişini prizden çekiniz.

Saklamak



- Kabloyu kablo sarma kancalarına dolayarak toplayınız.

**DİKKAT!**

Süpürgenizi kesinlikle, ısı yayan, radyatör, soba gibi cihazların yakınında, direkt güneş ışığı alan yerlerde bırakmayınız.

**NOT!**

Sadece Fakir tarafından sağlanan orijinal filtreleri kullanınız. Ancak böylelikle mükemmel filtrelemeyi sağlayabilirsiniz.

Bakım

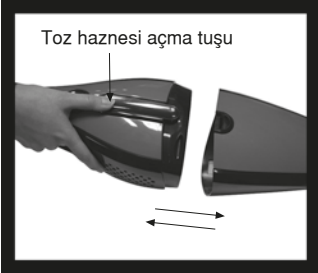
**Toz haznesinin boşaltılması**

- Elektrikli süpürgenizi her zaman, toz filtresi takılıyken çalıştırınız.
- Cihazınızı maksimum performansla ve uzun süre kullanabilmeniz için, her kullanımdan sonra toz haznesi boşaltılıp temizlenmelidir.

a) Yer aparatını çıkarttıktan sonra, toz haznesi açma tuşuna basarak hazneyi açınız.

b) Toz filtresi ağzındaki yuvarlak motor koruyucu süngeri çekerek çıkartınız.

c) Hazne içerisindeki toz filtresini çıkartarak hazneyi boşaltınız.

d) Toz filtre çerçevesine takılı bez filtreyi silkeleyiniz. Sayfa 11'deki temizlik talimatlarına uyunuz.

e) Toz filtresini hazneye tekrar takıp, yuvarlak motor koruyucu süngeri de iterek yerine yerleştirdikten sonra toz filtresini hazne içine oturtunuz.

f) Hazneyi ana gövdeye takınız.



Temizlik

**UYARI!**

Süpürgenizi temizlemeden ya da bakım yapmadan önce mutlaka kapatınız ve fişini prizden çekiniz.

**DİKKAT!**

Kesinlikle alkol ve solvent bazlı temizleyiciler kullanmayınız. Aksi takdirde cihazınıza zarar verebilirsiniz.

Cihazınızı yumuşak ve hafif bir nemli bezle temizleyiniz. Aynı şekilde gerektiğinde toz haznesini de temizleyebilirsiniz. Yer aparatı belirli aralıklarda tıkanıklığa karşı kontrol edilip temizlenmelidir.

**Bez filtrenin temizliği:**

Bez filtre üzerindeki tozu silkeleyerek yada yumuşak bir fırça yardımıyla dış yüzeyini hafifçe fırçalayarak temizleyebilirsiniz. 5-7 kullanımda bir yıkanabilir. Filtrenin tozunu silkeledikten sonra, temiz tarafını akan soğuk yada ılık su altına tutmak suretiyle yıkayınız ve filtre tamamen kuruyana kadar bekleyiniz. Filtreyi yerine geri takınız.

**NOT!**

Bez Filtre 6 ayda bir değiştirilmelidir.



Cihazın kullanım ömrünün bitmesi halinde, elektrik kablosunu keserek kullanılamayacak hale getiriniz.

Ülkenizde mevcut bulunan yasalara göre, bu tür cihazlar için özel olarak belirlenmiş çöp kutularına cihazı bırakınız. Elektriksel atıklar, normal çöplerle birlikte atılmamalıdır.

Cihazı elektriksel atıklar için belirlenmiş çöp kutularına atınız.

Cihazın paketleme elemanları geri dönüşüme uygun maddelerden üretilmiştir. Bunları geri dönüşüm çöp kutularına atınız. Kullanılmış filtreleri genel çöp kutularına atabilirsiniz.

Sorun Muhtemel Neden Çözüm

Değerli Müşterimiz;

Cihazınız herhangi bir arızaya karşı kalite kontrolden geçirilmiştir.

Ancak yine de, herhangi bir nedenden dolayı çalışmaz ise, Fakir Yetkili Servisi'ne başvurmadan önce aşağıdaki tabloda yer alan çözüm yollarını deneyiniz.

Hata	Muhtemel Sebebi	Çözüm
Cihaz Çalışmıyor	Fiş prize takılı değil Cihaz açık değil Prizden elektrik gelmiyor Elektrik kablosu zarar görmüş	Fişi prize takınız Cihaz açınız Farklı bir priz deneyiniz Cihazı tamire götürünüz
Cihaz vakumlamıyor	Filtre dolu ya da tıkalı	Filtreyi Değiştiriniz Tıkalı kısmı temizleyiniz
Cihaz normalden yüksek sesle çalışıyor	Vakum kısımlarına parçalar sıkışmış	Sıkışan parçaları çıkarınız

Eğer sorunu/hatayı gideremiyorsanız, lütfen Müşteri Hizmetlerini arayın:

Aramada önce lütfen Ürün Modelini ve seri numarasını hazır tutun. Bu bilgiyi ürününüzdeki TİP ETİKETİNDE bulabilirsiniz.

Sevk

Cihazın, orijinal ambalajında veya zarar görmesini önlemek için, iyi ve yumuşak pakette taşınması gerekmektedir.

Information about the operating instructions 14

Liability 14

Notices in the operating instructions 14

CE Declaration of Conformity 14

Intended use 14

Unauthorized use 14

Safety is Important 16

Important Safeguards 16

Electric current electric 17

In case of danger 17

Safety In case of defects 17

Important Safeguards 18

Technical data 19

Unpacking 20

Assembling 21

Before vacuum cleaning 21

Parquet Slide 22

After vacuum cleaning 22

Storage 23

Maintenance 23

Cleaning 24

Waste disposal 25

If at once you don't succeed 25

Dispatch 25

Thank you for purchasing FAKİR DARKY PARQUET ÖKO 2 in 1 Stick Vacuum Cleaner. It was developed and manufactured to work reliably for many years.

Information about the operating instructions

These operating instructions are intended to enable the safe and proper handling and operation of the appliance.

Read these operating instructions carefully before using the appliance for the first time.

Keep the operating instructions in a safe place. Include these operating instructions when passing the appliance on to another user.

Liability

Fakir Elektrikli Ev Aletleri Dış. Tic. A.Ş. will accept no liability for damages resulting from failure to comply with the operating instructions.

Fakir Elektrikli Ev Aletleri Dış. Tic. A.Ş. cannot assume any liability in case the appliance is used for other purposes than its intended use or handled, repaired or serviced improperly.

Notices in the operating instructions



WARNING!

Indicates notices which, if ignored, can result in risk of injury or death.



ATTENTION!

Indicates notices of risks that can result in damage to the appliance.



NOTICE!

Emphasizes tips and other useful information in the operating instructions.

CE Declaration of Conformity

This appliance fulfills the requirements of the Appliance and Product Safety Law (GPSG) and the EU Directives 2004/108/EC "Electromagnetic Compatibility" and 2006/95/EC "Low-Voltage Directive."
The appliance bears the CE mark on the rating plate. .

Intended use

The appliance may only be used in private homes and auxiliary rooms to vacuum clean dry dust material. It may be used only for cleaning hard floors and textile floor coverings, carpets, upholstered furniture, mattresses.

Check if the filter have been inserted properly before using the appliance. The appliance must not be used without filter. Use only original Fakir filters and accessories. Any other use is considered unauthorized and is prohibited.

Unauthorized use

The examples of unauthorized use listed here can result in malfunctions, damage to the appliance or personal injury:

- This appliance is not designed to be used by persons (including children) with limited physical, sensory or mental capacities or by persons lacking in experience and/or knowledge, unless they are supervised by someone who is responsible for their safety or have received instructions on how to use the appliance.
- Children should be supervised to ensure that they do not play with the appliance. Electric appliances are not toys for children! Therefore, use and store the appliance away from the reach of children. Children do not recognize the danger involved with handling an electric appliance. Do not let the power cord dangle from the appliance..
- Keep packaging films away from children - danger of suffocation!

Safety is Important



WARNING!

Danger of injury from vacuuming:

- Never vacuum articles of clothing, hair, eyes, fingers or other parts of the body.
- Nozzles and tube ends must never be brought close to the eyes or ears.
- Never use the appliance to vacuum human beings or animals. The manufacturer is not responsible for any damages caused by unauthorized use or improper operation.

Important Safeguards

HEALTH HAZARD

- Never vacuum hazardous materials, such as toner used in laser printers or copiers.

DANGER OF FIRE AND EXPLOSION!

- Never vacuum hot ashes or burning objects, such as cigarettes or matches.
- Never use the appliance in the vicinity of explosive or flammable materials.
- Never vacuum any solvents, explosive gases or liquids.



ATTENTION!

- Risk of short circuits! Never vacuum water and other liquids, such as damp carpet cleaning solutions.
- Destruction of filter! Never vacuum sharp or pointed objects, such as glass splinters, nails, etc. Materials that harden when dry, such as plaster or cement, can also destroy the filter.
- Damage to appliance from rain and dirt Never use or store the appliance outdoors.
- Danger from overheating! Always keep the openings in the appliance free.

Electric current**ATTENTION!**

- Incorrect voltage can destroy the appliance. Operate the appliance only if the voltage specified on the rating plate corresponds to the voltage in your household.
- The socket must be protected with a 16 A automatic circuit breaker.
- Use only extension cords designed for the power input of the appliance.

Danger of electric shock**WARNING!**

- Never touch the plug with wet hands.
- When unplugging the appliance, always pull directly on the plug and never on the power cord.
- Do not kink, pinch or run over the power cord and do not expose it to heat sources.
- If the power cord of this appliance is damaged, it must be replaced by the manufacturer or the manufacturer's customer service department or a person with similar qualifications to prevent any hazards.
- Do not put the appliance in operation if you detect any visible damage on the housing, if the power cord is defective or if you suspect a defect (e.g. after a fall).
- Do not use any damaged extension cords.

In case of danger

In case of danger or accident, unplug the appliance immediately.

Safety In case of defects**WARNING!**

Never operate a defective appliance or an appliance with a defective power cord. There is a danger of electric shock.

Before contacting our service department, check to see if you can eliminate the problem yourself. Refer to the chapter "If at once you don't succeed".

If you were not able to eliminate the problem yourself, please contact our customer service.

Before calling, have the style name and serial number on hand. This information can be found on the rating plate of the appliance.

Important Safeguards



WARNING!

Repairs and maintenance may be performed only by trained technicians (e.g. Fakir customer service). Only original Fakir replacement parts may be used. Improperly repaired or serviced appliances may pose a danger to the user. Fakir Elektrikli Ev Aletleri Dış. Tic A.Ş. will not be responsible for any problem if any repair or maintenance is made by other than Fakir Services.

Vacuum cleaner	: Fakir Darky Parquet Öko
Mains voltage	: 230-240 V
Nominal frequency	: 50 Hz
Motor Power	: 800 W
Energy efficiency class	: A
Annual energy consumption	: 23,0 kWh/Yıl*
Carpet cleaning performance	: Ø
Hard floor cleaning performance	: A
Dust re-emission class	: E
Sound power level	: 89 dB
Usage Life	: 10 Years

*Indicative annual energy consumption (kWh per year), based on 50 cleaning tasks. Actual annual energy consumption will depend on how the appliance is used.

New energy-saving Technology

The Fakir vacuum cleaner is equipped with new energy-saving technology. A combination of highly efficient accessories i.e. vacuum nozzle, tube, hose, *HEmotor, filter and appliance provide optimum vacuum power at low energy usage. It offers excellent dust collection, low dust release and low noise level on both carpeted and hard floors.

*High efficiency-motor

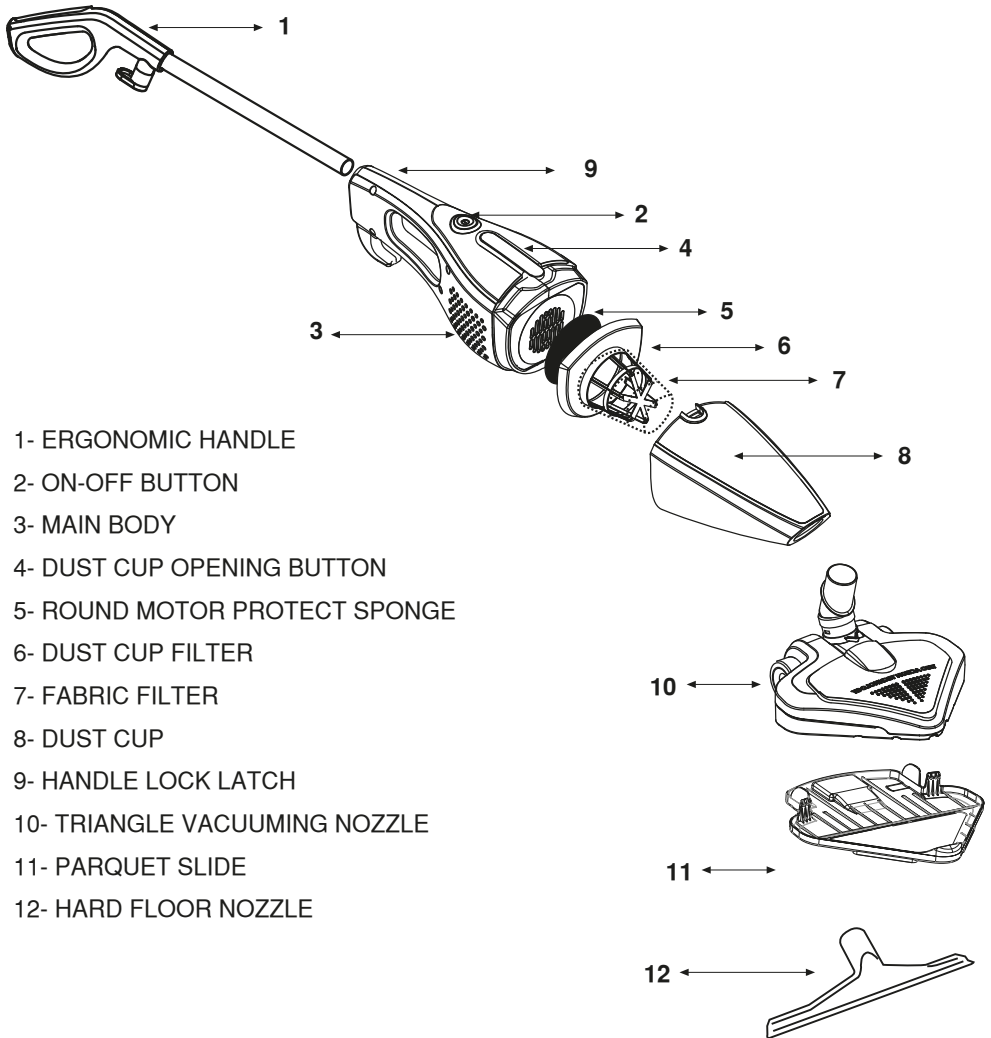

- 1- ERGONOMIC HANDLE
- 2- ON-OFF BUTTON
- 3- MAIN BODY
- 4- DUST CUP OPENING BUTTON
- 5- ROUND MOTOR PROTECT SPONGE
- 6- DUST CUP FILTER
- 7- FABRIC FILTER
- 8- DUST CUP
- 9- HANDLE LOCK LATCH
- 10- TRIANGLE VACUUMING NOZZLE
- 11- PARQUET SLIDE
- 12- HARD FLOOR NOZZLE

Unpacking

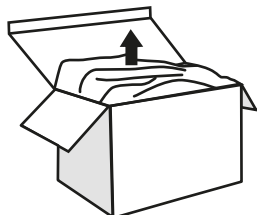

Unpack the device and check the content of the packaging for completeness (see scope of supply). Should you note any damage incurred during transit, please contact your dealer immediately.



WARNING!

Never use a defective appliance.



NOTICE!

Keep the packaging for storage and future transports (e.g. for moves, service).

Scope of delivery

Vacuum Cleaner	1
Vacuuming nozzle	1
Hard floor nozzle	1
Parquet Slide	1
Ergonomic Handle	1
Instructions manual	1
Service List	1



WARNING!

Please ensure that the mains plug is disconnected before assembling the parts otherwise the appliance might start up unintentionally and cause injury.

Assembling

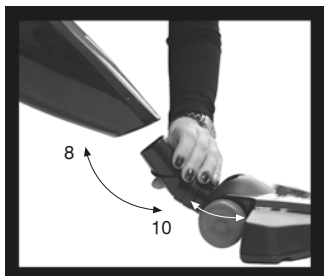

- Assemble the vacuuming nozzle (no:10) with dust cup (no:8). To do that, pls insert vacuuming nozzle into dust cup.

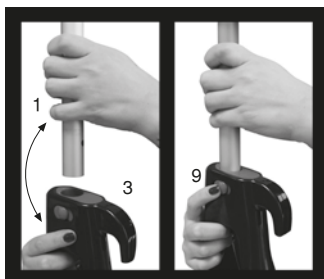

- Insert the ergonomic handle (no:1) to the main body (no:3) by pulling the latch(no:9) till you hear the click sound. Make sure it is locked properly.
- The vacuum cleaner is now ready for use.

Before vacuum cleaning

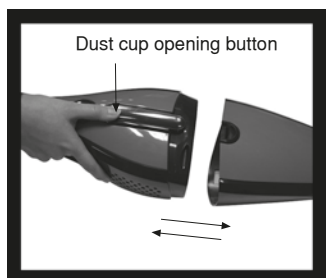

WARNING!

Check the appliance and the power cable before use. Faulty appliances may cause injury and should not be used.

Before use, ensure that dust filter have been inserted and that these are not damaged.



- Attach the vacuuming nozzle.
- Pull out the power supply cable by means of the plug until the required length is reached and insert the plug into a mains socket.
- Press the "On/Off" to switch on the vacuum cleaner.

Parquet Slide

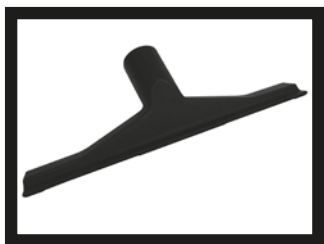

Instructions of parquet slide for delicate surfaces:

- Use for cleaning delicate surfaces (parquet, wooden floor)
- Mount the parquet slide on triangle vacuum nozzle as shown in the figure before starting cleaning on delicate surfaces.

Cleaning and care:

- Dismantle the parquet slide from triangle vacuum nozzle by stepping up on the back of the parquet slide.
- You can use a wet cloth for cleaning (not suitable for cleaning under tab water, otherwise seal adhesive will lose its function in time.)

Hard floor nozzle:

The hard floor nozzle is used for cleaning hard floors such as tiles, parquet or PVC etc.

After vacuum cleaning

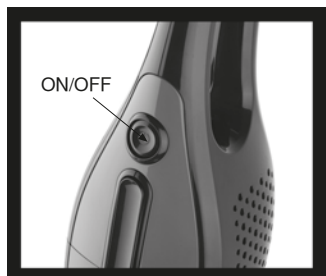

WARNING!

Follow the steps below as soon as you stop vacuum cleaning. Never leave the appliance unattended.

- Press the "On/Off" to switch off the vacuum cleaner.
- Remove the plug from the mains socket.

Storage



Wind the cable on cable winding hooks.



CAUTION!

Never place the appliance next to heat sources and avoid direct sunlight, as the heat may damage the vacuum cleaner.



NOTICE!

Only use original Fakir filters. This is the only way to ensure that the excellent filter properties of the vacuum cleaner are utilised.

Maintenance

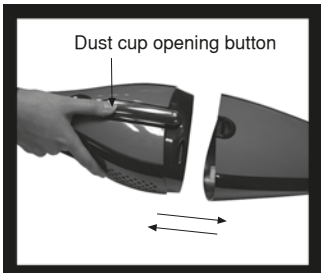

Spilling rubbish from the dust compartment subassembly

- Always operate the cleaner with the dust cup assembly whole installed.
 - For the maximum performans and long lasting life, we advice you to empty and clean the dust cup after each use.
- a) After removing the vacuum nozzle, open the dust cup by pressing the dust cup opening button.
 - b) Take out the round motor protect sponge from dust cup filter.
 - c) Take out the dustcup filter.
 - d) Shake the fabric filter well. Pls follow the cleaning instructions on page 24.
 - e) Replace the round motor protect sponge and filter on dust cup and fix the dust cup filter to dust cup.
 - f) Fix the dust cup to the main body until it is locked.

Cleaning

**WARNING!**

Switch off the vacuum cleaner and disconnect the plug from the main socket before cleaning the appliance. This ensures that the appliance is not switched on unintentionally.

**CAUTION!**

Do not use cleaning detergents, abrasive agents or alcohol as these will damage the casing. Only dry-wipe the appliance or clean with a damp cloth. You can also clean the filter chamber with a damp cloth if necessary. Nozzle should be regularly checked for blockages, cleaned and, washed and dried.

**Cleaning fabric filter:**

You take off the Fabric Filter and shake out. You can use a soft brush to clean the Filter gently. Change the fabric filter every 6 months. Rinse fabric filter in lukewarm water and dry completely. Replace the filter.

**NOTICE!**

We advice to change Fabric Filter every 6 months.

Waste disposal



If the service life of the device has ended, in particular if functional disturbances occur, make the worn-out device unusable by cutting through the power cable.

Dispose of the device according to the environmental regulations applicable in your country. Electrical waste must not be disposed of together with household waste. Bring the worn-out device to a collection center. The packaging of the device consists of recycling-capable materials. Place these, sorted out according to material, in the collectors provided, so that recycling can be carried out on them.

For advice on recycling, refer to your local authority or your dealer. Dispose of used dust bag and filters in domestic waste.

If at once you don't succeed

Dear customer,
Our products are subject to strict quality control. If this device should not function trouble-free in spite of that, we regret this very much. Before you contact our Fakir Customer Service, check whether you can correct the fault yourself.

Malfunction	Possible cause	Solution
Appliance does not work	Plug is not plugged in or the appliance is not switched on. Socket does not carry any current. Power cable is damaged.	Plug in the plug or switch the appliance on Test the cylinder vacuum cleaner at another socket which you are sure carries current Have the cable replaced by authorized Fakir services
Appliance does not suck up any dirt	Dust container is full or blocked.	Clean the corresponding filter. Remove the blockage. If necessary,
Appliance is making unusually loud noises while running	Sucked-in particles are blocking the air-way.	Remove the particles. If necessary, use a long wooden rod for this (e. g. a broom handle).

Dispatch

Carry the appliance in the original package or a similar, well-padded package to prevent damage to the appliance.



Üretici/İthalatçı - Manufacturer/Importer:
Fakir Elektrikli Ev Aletleri Dış Ticaret A.Ş.
Meşrutiyet Cd. No:43 Tepebaşı 34430 İstanbul TÜRKİYE
Tel: +90 212 249 70 69 Faks:+90 212 293 39 11