

# arzum

## SPEEDART

AR 4018 CYCLONE FİLTRELİ  
ELEKTRİKLI SÜPÜRGE

AR 4018 CYCLONE SYSTEM  
VACUUM CLEANER

AR 4018 CYCLONE ELEKTRISCHER  
STAUBSAUGER MIT FILTER

KULLANMA KILAVUZU

INSTRUCTION MANUAL

GEBRAUCHSANWEISUNG

**1400 W**

**3**

**YIL**  
**YEARS**  
**JAHRE**

**GARANTI**  
**WARRANTY**  
**GARANTIE**



**Turkey**

## AR 4018 SPEEDART CYCLONE FİLTRELİ ELEKTRİKLİ SÜPÜRGE

- |                                      |  |
|--------------------------------------|--|
| 1- Açma/kapama düğmesi               | 9- Hortum  |
| 2- Kablo sarma düğmesi               | 10- Teleskopik boru  |
| 3- Elektronik emiş gücü ayar düğmesi | 11- Şeffaf toz toplama haznesi                             |
| 4- Toz haznesi dolum göstergesi      | 12- Yıkabilen ve kolay tıkanmayı önleyen cyclone filtre    |
| 5- Toz haznesi boşaltma düğmesi      | 13- Motor koruyucu filtre                                  |
| 6- Toz haznesi çıkartma düğmesi      | 14- Epa12 yıkanabilir hava çıkış filtresi ve filtre kapağı |
| 7- Mekanik emiş gücü ayar sürgüsü    | 15- Zemine göre ayarlanabilen süpürme başlığı              |
| 8- Tutma sapı                        | 16- Dar uçlu boru ve küçük fırça                           |

Cihazınızdan maksimum verim alabilmek için kullanım kılavuzunu **MUTLAKA** okuyunuz ve gerekli olabileceğinden saklayınız.

### ÖNEMLİ UYARILAR

· Cihazınızın üzerinde yazılı voltajın, bulunduğunuz yerin voltajına uygun olup olmadığına dikkat ediniz. Herhangi bir uyumsuzluk durumunda meydana gelebilecek arızalardan firmamız sorumlu tutulamaz ve arıza garanti kapsamı dışında işlem görür.

· Cihazınız, sadece evlerde kullanılmak üzere tasarlanmıştır. Ticari ya da sanayi amaçlı kullanılmamalıdır. Aksi takdirde, garanti kapsamı dışında işlem görecektir.

· Bu cihaz, güvenli bir şekilde kullanılmasıyla ilgili kendilerine gözetim veya talimat verilmişse ve içermiş olduğu tehlikeler kendileri tarafından anlaşılmışsa 8 yaş ve üzeri çocuklar ve fiziksel, duyuşsal veya zihinsel yetenek eksikliği

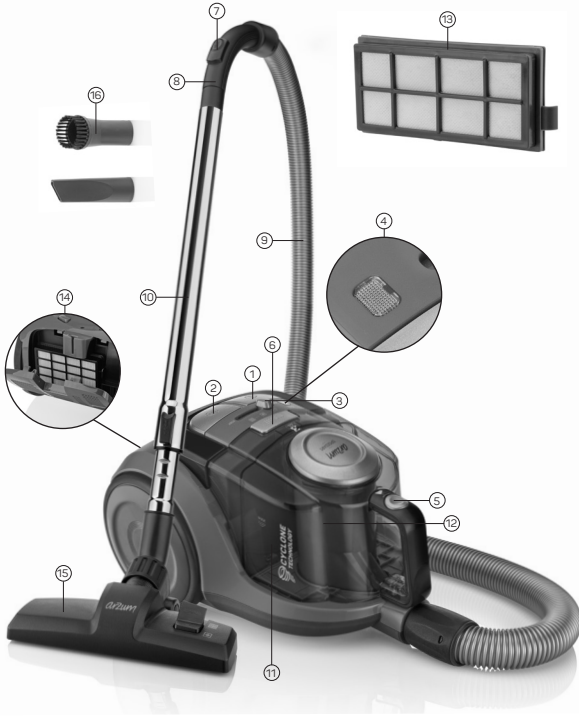

bulunan veya tecrübe ve bilgi eksikliği olan kişiler tarafından kullanılabilir. Çocuklar cihaz ile oynamamalıdır. Temizleme ve kullanıcı bakımı, gözetimsiz çocuklar tarafından yapılmamalıdır.

- Cihazınıza zarar vermemek için yetersiz akım sağlayan uzatma kabloları kullanmayınız.
- Cihazınızın fişini; kullanımdan sonra, aksesuarları takmadan, temizlik ve bakım yapmadan önce **MUTLAKA** prizden çekiniz.
- Cihazınızı kullanmadığınız zamanlarda çalışır halde bırakmayınız, fişini prizden çekiniz.
- **CIHAZINIZI ASLA DIŞ MEKAN VEYA ISLAK YÜZEYLERİ TEMİZLEMEK İÇİN KULLANMAYINIZ. SU VEYA DİĞER SIVILAR İLE TEMAS ETMESİNİ ENGELLEYİNİZ.**
- Cihazınızı kablosundan tutarak çekmeyiniz, kablunun köşelere, kapı eşiklerine sıkışmamasına keskin yüzeyli cisimler tarafından kesilmemesine, sıyrılmamasına dikkat ediniz. Cihazınızı, kablosunun üzerinden geçirmeyiniz. Kablunun sıcak yüzeylere temasından kaçınınız.
- Fişi prizden çıkarırken kablosundan çekmeyiniz. Fişi prizden tutarak çıkartınız.
- Cihazınızın fişi kablosunu, eliniz ıslakken prizden çıkarmaya çalışmayınız.
- Cihazınızın emişini engelleyen nesnelere çekmemeye dikkat ediniz. Emişi engelleyen bir cisim varsa temizledikten sonra cihazınızı kullanmaya devam ediniz.
- Elinizi, saçınızı, parmaklarınızı, giysilerinizi cihazınızın çalışan bölgelerinden uzak tutunuz.
- Cihazınızın fişini prizden çekmeden önce kapatınız.
- Merdivenleri temizlerken özellikle dikkat ediniz.
- Sigara, kibrit ya da sıcak kül gibi yanıcı maddeleri; alev alabilir sıvılar ile organik çözücüler ve asitleri temizlemek için kullanmayınız.
- Kabloyu sararken fişi elinizle tutunuz ve fişin gövdeye çarpmasını engelleyiniz.
- Cihazınızı soba, ocak, fırın ve buna benzer ısı kaynaklarından uzak tutunuz.

- Cihazınızın hortumunu, verilen aksesuarları takarken veya değiştirirken, fişi prizden çekiniz.
- Süpürgeci filtreleri, toz haznesi veya toz torbası yerinde takılı değilken **KESİNLİKLE** kullanmayınız.
- Kablo ve fiş üzerinde herhangi bir hasarda, cihazınızın düşmesi ve benzeri hallerde, cihazınızın hasarlı olduğundan kuşkulandığınızda; cihazınızı çalıştırmayınız, kendinizi tamir etmeyiniz. **Arzum Yetkili Servisine** başvurunuz.
- Onarım ve yedek parça için **Arzum Yetkili Servisine** başvurunuz ve yalnızca orijinal aksesuar ve toz torbası kullanınız.
- Cihazınızı tavsiye edildiği şekilde ve amacına uygun kullanınız.

## AKSESUARLARIN KULLANIMI

### Hortumun Takılması ve Çıkarılması:

Hortumu, hortum ucu giriş ağzındaki yere yerleştiriniz. Hortumu çıkartmak için hortumun ucundaki düğmeye basarak kendinize doğru çekiniz.



### Teleskopik Borunun ayarlanması:

Teleskopik boruyu hortum tutma sapına yerleştiriniz. İsteddiğiniz uzunluğu ayarlamak için teleskopik boru üzerinde yer alan düğmeyi iterek metal boruyu içeri/dışarı doğru hareket ettirerek istediğiniz uzunluğa getiriniz.



### Zemine göre ayarlanabilen süpürme başlığı:

Sert ve yumuşak yüzeylerin kuru olarak temizlenmesinde kullanılır. Fırça dışarıdayken sert zeminleri, fırça içerideyken halı vb. yumuşak zeminleri temizleyebilirsiniz. Süpürme başlığı üzerinde yer alan düğmeye basarak fırçanın içeri girmesini veya dışarı çıkmasını sağlayınız.



## Dar uçlu boru:

· Özellikle ulaşması güç yerleri, koltuk köşeleri, radyatör aralıkları, duvar dip ve köşeleri vb dar yerlerde temizlik yapmak amacıyla kullanılır.

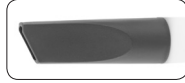

· Küçük fırçayı açarak dar uçlu borunun elverişli olmadığı mekânlarda mobilyalar, lambalar, raf ve kitaplar vb. yerlerin temizliğinde kullanabilirsiniz.

## Elektronik emiş gücü ayarı:

Cihazınızın üst kısmında yer alan emiş gücü ayar düğmesini min veya max yönüne getirerek cihazınızın gücünü süpürülecek yüzeye göre ayarlayabilirsiniz.



## Mekanik Emiş Gücü Ayarı:

Hortum tutma sapında yer alan hava ayar sürgüsü sayesinde hava ayarı yaparak, tül, perde gibi yüzeyleri daha rahat temizleyebilirsiniz.



## CİHAZINIZIN KULLANIMI

**UYARI:** Cihazınızı çalıştırmadan önce filtrelerin, toz haznesinin yerine takılı olduğuna emin olunuz.

· Cihazınızın kablосunu dışarıya doğru çekerek uygun uzunluğa getiriniz ve fişi prize takınız. Kablo üzerinde sarı bant görüldüğünde kablo kullanım için en uygun uzunluktur. Kırmızı bant görüldüğünde **ASLA** kabloyu daha fazla çekmek için zorlamayınız.



- Ana gövdedeki açma/kapama düğmesine basarak cihazınızı çalıştırınız.
- Süpürme işlemini bitirmek için yine açma/kapama düğmesine basınız.
- Fişi prizden çıkardıktan sonra ana gövde üzerinde yer alan kablo sarma düğmesine basarak kabloyu toplayınız.

## TEMİZLİK VE BAKIM

- Cihazınıza herhangi bir temizlik ve bakım işlemi yapmadan önce süpürgeci mutlaka kapatınız ve fişini prizden çekiniz.
- Cihazınızın gövde ve iç bölümünü nemli bir bezle silerek kurulaınız. Süpürgecinin temizliğinde aşındırıcı malzemeler veya kimyasal çözücüler kullanmayınız.

## Toz Haznesinin Çıkartılması ve Boşaltılması

· Toz haznesini çıkarmak için öncelikle hortumu, hortum giriş ağzından çıkarınız. Toz haznesi çıkarma düğmesine basarak, hazneyi yerinden alınız.

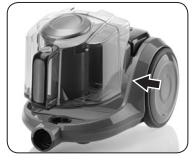

· Tozları boşaltmak için toz haznesinin üst kısmındaki kapak kilit düğmesine basarak kapağın açılmasını sağlayınız. Tozları boşaltınız.

· Bir sonraki kullanım için kapağın tam olarak kapandığına emin olunuz.

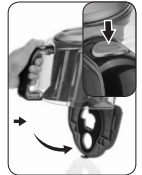

## Toz Haznesi Dolum Göstergesi

· Göstergenin kırmızıya dönüşmesi veya emiş gücünün önemli ölçüde düşmesi toz haznesinin boşaltılma zamanının geldiğini gösterir.

**DİKKAT:** Toz haznesini temizledikten sonra gösterge ışığı hala yanıyorsa bunun birkaç sebebi olabilir.

– Teleskopik boru, hortum, emiş ağız veya süpürücü başlıklar tıkanmış olabilir.

– Motor koruma filtresi veya hava çıkış filtresi kirlenmiş olabilir.

· Gösterge ışığı normal duruma gelmeden süpürgeci **KESİNLİKLE** çalıştırmayınız.



## FİLTRELERİN DEĞİŞTİRİLMESİ

- Filtreleri değiştirmeden önce cihazınızın fişinin prizde takılı olmamasına dikkat ediniz.
- Filtreleri takılı olmadan süpürgenizi **KESİNLİKLE** çalıştırmayınız.

## HEPA Hava Çıkış Filtresinin Değiştirilmesi

· Hepa filtre solunum yollarında rahatsızlığı olanlar, çocuklar ve alerjisi olanlar için daha kaliteli temizlik sağlar. Hepa filtre; yararlı, üstün özellikli bir filtredir.

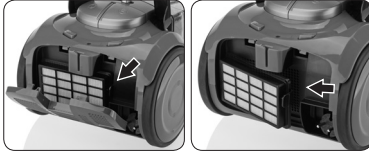

· Hepa filtre kapağını açınız. Gövde üzerinde yer alan hepa filtreyi yerinden alınız ve yenisiyle değiştiriniz.

## Hepa Motor Koruyucu Filtrenin Değiştirilmesi

· Toz haznesini yerinden alınız. Toz haznesinin sapında bulunan düğmeye basarak açınız. Kapağın altında bulunan motor koruyucu filtrenin altındaki kapağı çevirerek açınız. filtreyi yerinden çıkararak yıkayabilirsiniz.



Filtrelerin değişimi için Arzum Yetkili Servisi'ne başvurabilirsiniz.

## KOLAY TAŞIYABİLME VE SAKLAYABİLME ÖZELLİĞİ

· Zemine göre ayarlanabilen süpürme başlığı üzerinde bulunan aparatın uzantısını cihazınızda bulunan park pozisyonu yuvasına takarak daha rahat taşıyabilir ve saklayabilirsiniz.



Kullanım ömrü 10 yıl  
**Teknik Özellikleri**  
220-240 V ~ 50/60 Hz  
1400W

## TAŞIMA VE NAKLİYE SIRASINDA DİKKAT EDİLECEK HUSUSLAR

- Taşıma ve nakliye sırasında cihazınız, aksamlarına zarar gelmemesi için orijinal kutusunda tutulmalıdır.
- Taşıma sırasında ürünü normal konumunda tutunuz.
- Cihazınızı nakliye esnasında düşürmeyiniz ve darbelerle karşı koruyunuz.
- Ürünün müşteriye tesliminden sonra taşıma sırasında oluşan anızalar ve hasarlar garanti kapsamına girmez.

**AEEE Yönetmeliğine Uygundur.**

**AEEE**

Bu cihaz AEEE direktiflerine uygun olarak geri dönüşümü olan parçalardan oluştuğu için çöpe atılmaması gerekmektedir. Lütfen, bu cihazın geri dönüşümünü sağlamak için en yakın toplama merkezine başvurunuz.



**CE**

**Üretici / İthalatçı:**

**Arzum Elektrikli Ev Aletleri San. ve Tic. A.Ş.**  
Otakçılar Caddesi No: 78 Kat: 1 B Blok No: B'1b  
Eyüp 34050 İstanbul Türkiye  
Made in Turkey  
Tel: 444 1 800  
[www.arzum.com](http://www.arzum.com)

## AR 4018 SPEEDART CYCLONE SYSTEM VACUUM CLEANER

- |  |  |
|--|--|
| 1- On/Off switch                             | 10- Telescopic tube  |
| 2- Cord rewinding button                     | 11- Transparent dust collection reservoir                          |
| 3- Suction power regulation button           | 12- Washable, anti-engorging cyclone filter                        |
| 4- Dust bag indicator                        | 13- Engine protector filter  |
| 5- Dust reservoir empty button               | 14- Epa12 washable air outlet filter and filter lid                |
| 6- Dust reservoir removal button             | 15- Carpet/floor brush adjustable according to the kind of surface |
| 7- Mechanical suction power adjustment slide | 16- Narrow nozzle and small brush                                  |
| 8- Handle                                    |  |
| 9- Hose                                      |  |

In order to obtain utmost results from your appliance, please read CAREFULLY this user's manual and save it for further use.

### IMPORTANT SAFEGUARDS

· Make sure that the voltage indicated on the appliance corresponds with the main voltage in your home. Our company shall not be held liable for any failures owing to any discrepancy and such failures shall not be covered by the guarantee.

· Your appliance has been designed for household use only. Do not use for commercial or industrial purposes. Otherwise, it shall not be covered by the guarantee.

· This appliance can be used by children aged from 8 years and above and persons with reduced physical, sensory or mental capabilities or lack of experience and knowledge if they have been given supervision or instruction

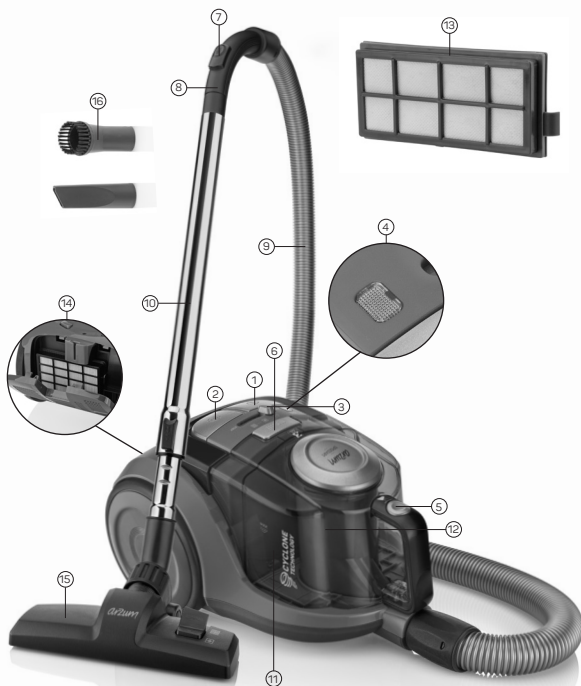

concerning use of the appliance in a safe way and understand the hazards involved. Children shall not play with the appliance.

Cleaning and user maintenance shall not be made by children without supervision.

- To prevent harming your appliance do not use extension cords that supply insufficient current.
- ALWAYS unplug your appliance from outlet when not in use and before putting in or taking off any accessories, and before cleaning and maintenance.
- Do not leave your appliance in operating state when you do not use it and unplug it.
- NEVER USE YOUR APPLIANCE FOR CLEANING OUTER SPACE OR WET SURFACES. DO NOT LET YOUR APPLIANCE TO CONTACT WITH WATER OR OTHER LIQUIDS.
- Do not move your appliance by its cord. Be careful mains plug not to be squeezed to the corners, door thresholds, not to be cut and scraped by sharp objects. Do not move your appliance over its cord. Avoid contact of cord with hot surfaces.
- To unplug, grasp plug and pull from the power outlet. Never pull the cord.
- Do not attempt to remove the mains plug of your appliance when your hands are wet.
- Be careful not to absorb the objects preventing suction of your appliance. If there is any object preventing its suction, continue to use your appliance after cleaning it.
- Keep away your hands, hairs, fingers, clothes from operating parts of your appliance.
- Switch off your appliance before unplugging it.
- Special care is required especially for cleaning the stairs.

- Do not use your appliance to clean any flammable materials such as cigarette, matchsticks or active cigarette ashes, any flammable liquids and organic solvents and acids.
- While rewinding the cord, hold the plug in your hand and prevent it to hit the body.
- Keep away your appliance from direct heat sources as hot stove, burner or in a heated oven.
- While connecting or changing the hose of your appliance, given accessories, unplug it.
- NEVER use your vacuum cleaner while its filters, dust filter or dust bag are not mounted on their places.
- If you are in doubt that the cord or plug is damaged, or that your device malfunctions in any manner whatsoever, including dropping down, etc., never start up your appliance, nor repair it by yourself. Take it to the nearest Arzum Authorized Service.
- Contact Arzum Authorized Service for repair, and spare parts, and use original accessories and dust bag only.
- Use your appliance as recommended and for its intended purposes.

## USE OF ACCESSORIES

### How to mount / remove the hose:

Insert the hose into its socket located in the hose inlet of the nozzle. To remove the hose, press the button on the hose nozzle and pull towards yourself.



### How to adjust Telescopic Tube:

Fit the telescopic tube onto the handle of hose. You can adjust the telescopic tube in such length you want, by pressing the button on the telescopic tube and by moving the metal tube inwards/outwards.



### Carpet / floor brush adjustable according to the kind of surface:

It is used for dry cleaning of both hard and soft surfaces. You can clean the hard surfaces with the brush placed outside, and the soft surfaces, such as carpets, etc. with the brush placed inside. Ensure inserting or removing the brush by pressing the button on the brush.



### Tube with narrow nozzle:

· It is used for cleaning of especially unapproachable areas such as armchair corners, radiator intervals, wall borders and corners etc. narrow areas.

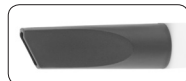

· You can use the small brush to clean areas that narrow nozzle cannot reach, such as furnitures, lamps, shelves and books.



### Electronic setting of suctioning power:

You can increase or decrease the power by using the suction power adjustment button which is placed on the body.



### Mechanical Suctioning Power Adjustment:

Using the air adjustment button located on the hose handle makes it easier for you to clean tulles, curtains, etc.



### USING YOUR APPLIANCE

CAUTION: Before using your appliance, make sure that filters and dust reservoir are attached.

· Before using your appliance extend its mains cable to the proper length and plug in the wall socket. After the yellow tape appears on the cord, the cord is in the most suitable length for use. When red tape appears, NEVER force too much to pull out the cord.



- Operate your appliance by pressing on/off switch on the main body.
- Press on/off switch again in order to finish the cleaning process.
- After unplugging, press the cord rewinding button on the main body and then collect the cord.

### CLEANING AND CARE

- Always turn off your appliance and unplug your mains cable from the wall socket before attempting any maintenance and care process.
- Clean body and interior section of your appliance with a wet cloth and then make sure that they are dried. Do not use abrasive substances or chemical solvents for cleaning your vacuum cleaner.

### Removing and Emptying the Dust Reservoir

· In order to remove the dust reservoir, firstly eject the hose from hose inlet. By pushing the dust reservoir removal button, take the reservoir out.

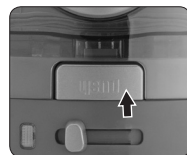

· Ensure to open the cover by pressing cover locking button on the dust reservoir in order to empty any dust. Empty the reservoir.

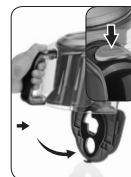

· Make sure that cover is closed completely for further use.



## Dust Bag Indicator

· Turning the indicator to red or decrease of suctioning power considerably indicates that the time for emptying the dust reservoir comes.

CAUTION: If the indicator light is still on even after emptying the dust reservoir, please check the following cases:

- Telescopic tube, hose, suctioning nozzle, or cleaning nozzles may be clogged.
- Motor protection filter or air outlet filter may get dirty.
- NEVER operate your vacuum cleaner unless indicator light turns to its normal position.



## REPLACING THE FILTERS

· Before replacing the filters, be careful that your appliance is not plugged in the wall socket

· Before attaching the filters, NEVER operate your vacuum cleaner.

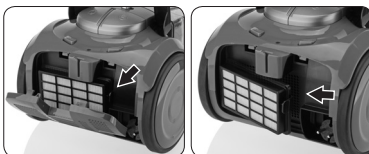

## Replacing HEPA Air Outlet Filter

· HEPA filter ensures better cleaning conditions for those suffering respiratory-track illness, children, and those suffering allergy. Hepa filter is a useful device with superior properties.

· Open Hepa filter cover. Remove the hepa filter from its socket on the body and then replace it.



## Replacing Hepa Motor Protection Filter

· Remove the dust reservoir. Open the reservoir lid by pressing the button on it. Open the lid underlying the engine protector filter. You can remove and wash the filter.

To renew filters, you may call on Arzum Authorized Service.

## EASY TO CARRY AND STORE

· You can easily carry and store your appliance by affixing the extension of the apparatus located on the carpet/floor brush adjustable according to the kind of surface onto park position socket on your appliance.



Product Life 10 years

**Technical Specifications**

220-240 V ~ 50/60 Hz

1400W

**The product is in compliance with the EEE Directives.**

**WEEE**

This product contains recyclable materials that compliance with the WEEE directives. Do not dispose this product as unsorted municipal waste. Please contact your local municipality for the nearest collection point.



**Manufacturer / Importer:**

**Arzum Elektrikli Ev Aletleri San. ve Tic. A.Ş.**

Otağçılar Caddesi No: 78 Kat: 1 B Blok No: B1b

Eyüp 34050 İstanbul Türkiye

Made in Turkey

Tel: +90 212 467 80 80 Fax: +90 212 467 80 00

**[www.arzum.com](http://www.arzum.com)**

## AR 4018 SPEEDART STAUBSAUGER MIT CYCLONE-SYSTEM FÜR BEUTELLOSEN EINSATZ

- |  |   |
|--|---|
| 1- An/Aus-Taste                                  | 10- Teleskopschlauch  |
| 2- Kabelwickeltaste                              | 11- Transparenter Staubbehälter                                 |
| 3- Einstellungstaste für Saugkraft               | 12- Zyklonfilter, waschbar, verhindern das leichte Verstopfen   |
| 4- Füllstandanzeige                              | 13- Motorschutzfilter   |
| 5- Staubbehälter-Entladetaste                    | 14- Epa12 waschbar Abluftfilter und Filterdeckel                |
| 6- Staubbehälter-Auswurfaste                     | 15- Einstellbarer Saugaufsatz für unterschiedliche Bodenflächen |
| 7- Einstellschieber für mechanische Saugleistung | 16- Schmäler Düsenaufsatz und kleiner Bürstenkopf               |
| 8- Griff   |   |
| 9- Schlauch                                      |   |

Für eine Höchstleistung Ihres Gerätes lesen Sie die Gebrauchsanweisung UNBEDINGT durch und bewahren Sie diesen für eventuellen späteren Gebrauch auf.

### WICHTIGE HINWEISE

- Achten Sie bitte darauf, dass die auf dem Adapter Ihres Gerätes genannte Spannung mit der Spannung an Ihrem Aufenthaltsort übereinstimmt. Unsere Firma haftet nicht für Schäden, die aufgrund einer Nichtübereinstimmung zustande kommen. Störungen dieser Art werden außerhalb unserer Garantie behandelt.
- Ihr Gerät ist nur für häuslichen Gebrauch bestimmt und kann nicht zu Handels- oder Industriezwecken verwendet werden. Andernfalls wird es außerhalb des Garantiumfangs behandelt.

· Dieses Gerät kann von Kindern im Alter von 8 Jahren und mehr, von Personen die körperlich und Seelische und gefühlsmäßig nicht ganz funktionstüchtig sind oder

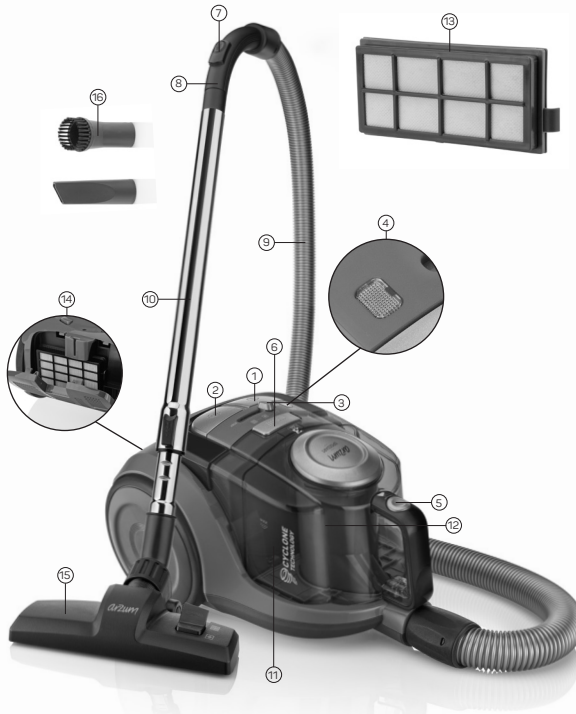

von Personen die keine Erfahrung oder Informationen haben benutzt werden, wenn diesen eine Gebrauchsanleitung vorgeführt und ausreichend erzählt worden ist.

Kinder sollten mit dem Gerät nicht spielen. Die Reinigungen und Wartungen sollte nicht von unbeaufsichtigten Kindern durchgeführt werden.

- Um Ihrem Gerät keinen Schaden hinzuzufügen, verwenden Sie bitte keine Verlängerungskabel mit nicht ausreichender Spannungsleistung.
- Ziehen Sie den Stecker Ihres Gerätes nach jedem Gebrauch, vor Anbringung der Zubehörteile und vor jeder Reinigung und Wartung UNBEDINGT aus der Steckdose.
- Lassen Sie Ihr Gerät, wenn Sie es nicht gebrauchen, nicht in Betrieb und ziehen Sie den Stecker aus der Steckdose.
- VERWENDEN SIE IHR GERÄT NIEMALS ZUR REINIGUNG VON AUSSENSTELLEN ODER FEUCHTEN OBERFLÄCHEN. VERHINDERN SIE DEN KONTAKT MIT WASSER ODER SONSTIGEN FLÜSSIGKEITEN.
- Ziehen Sie Ihr Gerät nicht am Kabel und achten Sie darauf, dass das Kabel nicht in Ecken, Türscharnieren einklemmt und durch scharfe Gegenstände geschnitten wird. Ziehen Sie Ihr Gerät nicht über das Kabel. Verhindern Sie jeglichen Kontakt des Kabels mit heißen Oberflächen.
- Ziehen Sie beim Herausziehen des Steckers aus der Steckdose nicht am Kabel. Halten Sie am Stecker und ziehen Sie auf diese Weise.
- Ziehen Sie Kabel und Stecker nicht mit nassen Händen aus der Steckdose.
- Achten Sie darauf, keine Gegenstände einzusaugen, welche die Saugkraft Ihres Gerätes beeinträchtigen könnten. Besteht solch ein

Gegenstand, setzen Sie die Verwendung Ihres Gerätes nach dessen Reinigung wieder fort.

- Halten Sie Hände, Haare, Finger, Kleidungsstücke von aktiven Stellen des Gerätes fern.
- Bevor Sie das Kabel aus der Steckdose ziehen, setzen Sie Ihr Gerät außer Betrieb.
- Bei der Reinigung der Treppen ist besonders Acht geboten.
- Setzen Sie Ihr Gerät nicht zur Reinigung von entflammaren Sachen wie Zigaretten, Streichhölzern oder heißer Asche, entflammaren Flüssigkeiten sowie organischen Lösungsmitteln und Säuren.
- Beim Aufwickeln des Kabels halten Sie den Stecker und verhindern Sie, dass der Stecker an das Gehäuse stößt.
- Halten Sie Ihr Gerät von Wärmequellen wie Öfen, Herde und ähnlichen Quellen fern.
- Beim Anbringen oder Auswechseln des Schlauchs oder der zugehörigen Zubehörteile ziehen Sie den Stecker aus der Steckdose.
- Setzen Sie Ihr Gerät ohne Filter, Staubbehälter oder ohne Staubbeutel NIEMALS ein.
- Setzen Sie Ihr Gerät nicht in Betrieb, wenn Sie auf dem Kabel oder Stecker Schäden bemerken, Ihr Gerät fällt oder Sie eine Beschädigung vermuten. Bitte nicht selber reparieren. Setzen Sie sich mit dem Ihnen am nächsten Arzum Kundendienst in Verbindung.
- Für Reparaturen und Ersatzteile setzen Sie sich Ihnen am nächsten Arzum Kundendienst in Verbindung und verwenden Sie ausschließlich Originalzubehörteile und Staubbeutel.
- Setzen Sie Ihr Gerät wie empfohlen und zweckentsprechend ein.

## VERWENDUNG DER ZUBEHÖRTEILE

Anbringen und Abnehmen des Schlauchs:

Bringen Sie den Schlauch an dem dafür bestimmten Eingangsmund auf. Um den Schlauch abzunehmen, drücken Sie die Taste an dessen Spitze und ziehen Sie diesen zu sich.



## Einstellung des teleskopischen Rohr:

Setzen Sie das teleskopische Rohr auf den Haltegriff. Zur Einstellung der gewünschten Länge schieben Sie die Taste auf dem teleskopischen Rohr und schieben / ziehen Sie das Metallrohr nach innen / außen, bis die gewünschte Länge erreicht ist.



## Bodenentsprechend einstellbarer Saugaufsatz:

Wird bei der Trockenreinigung harter und weicher Oberflächen eingesetzt. Mit abstehender Bürste können Sie harte Oberflächen und mit innenstehender Bürste weiche Oberflächen wie Teppiche usw. reinigen. Durch Drücken der Taste auf dem Saugaufsatz können Sie die Bürste nach innen oder außen bewegen.



## Schmales Rohrende:

· Kommt zum Einsatz bei der Reinigung von schwer zu erreichenden Stellen wie Couchcken, Heizkörpern, Wandrändern und Ecken, Wandrändern.



· Durch das Öffnen der kleinen Bürste können Sie Möbel, Lampen, Regale und Bücher u. Ä. Stellen reinigen, die mit dem schmalen Rohrende nicht zugänglich sind..



## Elektronische SaugkraftEinstellung:

Durch den Einstellriegel für Saugleistung an Ihrem Gerät können Sie die Leistung Ihres Gerätes nach den jeweils zu reinigenden Oberflächen einstellen.



## Einstellung der mechanischen Saugkraft:

Dank dem Luft Einstellungsriegel am Haltegriff können Sie die Luft nach Wunsch einstellen. So können Sie Oberflächen wie Vorhänge zum Beispiel besser reinigen.



## EINSATZ IHRES GERÄTES

HINWEIS: Vergewissern Sie sich vor Inbetriebnahme des Gerätes, dass Filter und Staubbeutel angebracht sind.

· Ziehen Sie das Kabel Ihres Gerätes nach außen, bis die gewünschte Länge erreicht ist und stecken Sie den Stecker in die Steckdose. Das gelbe Band auf dem Kabel entspricht der idealen Einsatzlänge für das Kabel. Sobald das rote Band erkennbar wird, das Kabel NIEMALS mehr herausziehen.



· Drücken Sie An-/Aus-Taste auf dem Hauptgehäuse und setzen Sie das Gerät in Betrieb.

· Um den Saugvorgang zu beenden, drücken Sie erneut die An-/Aus-Taste.

· Nachdem Sie das Kabel aus der Steckdose gezogen haben, drücken Sie zum Aufwickeln des Kabels die jeweilige Taste auf dem Gehäuse und lassen Sie das Kabel einwickeln.

## REINIGUNG UND WARTUNG

· Bevor Sie an Ihrem Gerät eine Reinigung oder Wartung vornehmen, setzen Sie Ihr Gerät unbedingt außer Betrieb und ziehen Sie den Stecker aus.

· Das Gehäuse und den Innenbereich Ihres Gerätes können Sie mithilfe eines feuchten Tuches abwischen. Gut abtrocknen. Verwenden Sie für die Reinigung Ihres Staubsaugers keinerlei ätzenden Mittel oder Chemikalien ein.

## Abnehmen und Entleeren des Staubbeutels

· Schlauch von den Anschlussstutzen abziehen, um Staubbehälter zu entfernen. Staubbehälter-Auswurfaste drücken und Behälter herausnehmen.



· Zur Entleerung des Behälters drücken Sie die Schlosstaste oberhalb des Staubbehälters, öffnen Sie den Deckel und entleeren Sie den Staub.

· Für die weitere Verwendung vergewissern Sie sich, dass der Deckel vollständig geschlossen ist.

## Füllstandanzeige des Staubbehälters

· Zeigt die Anzeige rot und hat sich die Saugkraft enorm gemindert, ist der Staubbehälter zu leeren.

ACHTUNG: Leuchtet die Anzeigenleuchte nach Reinigung des Behälters immer noch, kann dies einige Gründe haben.

- das teleskopische Rohr, der Schlauch, die Saugstelle oder die Saugaufsätze sind verstopft.

- Motorschutzfilter oder Luftaustrittsfilter sind verschmutzt.

· Bevor die Anzeigenleuchte nicht wieder im normalen Status ist, Ihren Staubsauger NIEMALS in Betrieb nehmen.

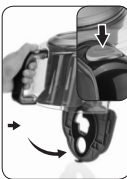

## AUSWECHSELN DER FILTER

· Achten Sie vor dem Auswechseln der Filter darauf, dass der Stecker des Gerätes nicht eingesteckt ist.

· Ohne Filter Ihr Gerät NIEMALS betreiben.

## Auswechseln des HEPA Luftaustrittsfilters

· Das Hepa Filter bietet Menschen mit Atmungsschwierigkeiten, Kindern und Allergikern eine qualitätsreichere Reinigung. Das Hepa Filter ist ein nützliches Filter mit hervorragenden Eigenschaften.

· Öffnen Sie den Hepa-Filter-Deckel. Nehmen Sie das Hepa-Filter auf dem Gehäuse ab und wechseln Sie dieses mit dem neuen aus.

## Auswechseln des Hepa Motorschutzfilters

· Behälter herausnehmen. Ziehen Sie die Verriegelung an der oberen Abdeckung des Staubbehälters. Drehen und öffnen Sie den Deckel des Motorschutzfilters unter der Abdeckung. Filter herausnehmen und reinigen.

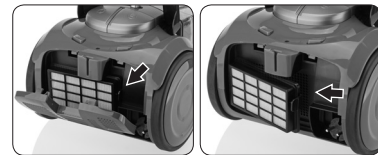

Für Filterwechsel wenden Sie sich bitte an Arzum-Kundendienst.

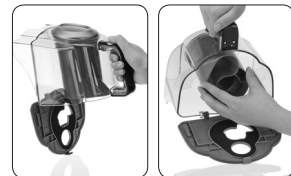

## LEICHTES TRAGEN UND AUFBEWAHRUNG

· Setzen Sie die Apparat-Verlängerung auf dem bodenentsprechend einstellbaren Saugaufsatz an die Stelle für die Parkposition. So bietet sich ein komfortables Tragen und eine ideale Aufbewahrungsmöglichkeit.



Lebensdauer 10 Jahre  
**Technische Eigenschaften**  
220-240 V ~ 50/60 Hz  
1400W

**Entspricht der EEE- Vorschrift.**

### **WEEE**

Entsorgen Sie dieses Produkt nicht über den Hausmüll. In diesem Gerät sind wiederverwendbare Wertstoffe enthalten. Ihre örtliche Gemeindeverwaltung nennt Ihnen gerne die öffentlichen Sammelstellen für Elektro-Altgeräte.



**Hersteller / Importeur:**  
**Arzum Elektrikli Ev Aletleri San. ve Tic. A.Ş.**  
Otağçılar Caddesi No: 78 Kat: 1 B Blok No: B1b  
Eyüp 34050 İstanbul Türkiye  
Made in Turkey  
Tel: +90 212 467 80 80 Fax: +90 212 467 80 00  
[www.arzum.com](http://www.arzum.com)

## GARANTİ ŞARTLARI

1. Garanti süresi, malın teslim tarihinden itibaren başlar ve 3 yıldır.
2. Malın bütün parçaları dahil olmak üzere tamamı garanti kapsamındadır.
3. Malın ayıplı olduğunun anlaşılması durumunda tüketici, 6502 sayılı Tüketicinin Korunması Hakkında Kanununun 11 inci maddesinde yer alan;

**a- Sözleşmeden dönme,**

**b- Satış bedelinden indirim isteme,**

**c- Ücretsiz onarılmasını isteme,**

**ç- Satılının ayıpsız bir misli ile değiştirilmesini isteme,**

**haklarından birini kullanabilir.**

**4. Tüketicinin bu haklardan ücretsiz onarım hakkını seçmesi** durumunda satıcı; işçilik masrafı, değiştirilen parça bedeli ya da başka herhangi bir ad altında hiçbir ücret talep etmeksizin malın onarımını yapmak veya yaptırmakla yükümlüdür. Tüketici ücretsiz onarım hakkını üretici veya ithalatçıya karşı kullanabilir. Satıcı, üretici ve ithalatçı tüketicinin bu hakkını kullanmasından müteselsilen sorumludur.

**5. Tüketicinin, ücretsiz onarım hakkını** kullanması halinde malın;

- Garanti süresi içinde tekrar arızalanması,

- Tamiri için gereken azami sürenin aşılması,

- Tamirinin mümkün olmadığı, yetkili servis istasyonu, satıcı, üretici veya ithalatçı tarafından bir raporla belirlenmesi durumlarında;

tüketici malın bedel iadesini, ayıp oranında bedel indirimi veya imkan varsa malın ayıpsız misli ile değiştirilmesini satıcıdan talep edebilir.

Satıcı, tüketicinin talebini reddedemez. Bu talebin yerine getirilmemesi durumunda satıcı, üretici ve ithalatçı müteselsilen sorumludur.

**6. Malın tamir süresi 20 iş gününü,** binek otomobil ve kamyonetler için ise **30 iş gününü** geçemez. Bu süre, garanti süresi içerisinde mala ilişkin arızanın yetkili servis istasyonuna veya satıcıya bildiri tarihi, garanti süresi dışında ise malın yetkili servis istasyonuna teslim tarihinden itibaren başlar. Malın arızasının **10 iş günü** içerisinde giderilememesi halinde üretici veya ithalatçı, malın tamiri tamamlanıncaya kadar, benzer özelliklere sahip başka bir malı tüketicinin kullanımına tahsis etmek zorundadır. Malın garanti süresi içerisinde arızalanması durumunda, tamirde geçen süre garanti süresine eklenir.

**7. Malın kullanma kılavuzunda yer alan hususlara aykırı** kullanımında kaynaklanan arızalar garanti kapsamı dışındadır.

**8. Tüketici, garantiden doğan haklarının** kullanılması ile ilgili olarak çıkabilecek uyuşmazlıklarda yerleşim yerinin bulunduğu veya tüketici işleminin yapıldığı yerdeki Tüketici Hakem Heyetine veya Tüketici Mahkemesine başvurabilir.

**9. Satıcı tarafından bu Garanti Belgesinin** verilmesi durumunda, tüketici Gümrük ve Ticaret Bakanlığı Tüketicinin Korunması ve Piyasa Gözetimi Genel Müdürlüğüne başvurabilir.

# ARZUM

## SPEEDART

AR 4018 CYCLONE FİLTRELİ ELEKTRİKLİ SÜPÜRGE

## GARANTİ BELGESİ

BELGE NO: 0051

BELGE TARİHİ: 06/07/2015

İTHALATÇI FIRMA

UNVAN : ARZUM ELEKTRİKLİ EV ALETLERİ SAN. VE TİC. A.Ş.

ADRES : OTAKÇILAR CADDESİ NO: 78 KAT: 1 B BLOK NO: B1b  
34050 EYÜP-İSTANBUL

TEL : (0212) 467 80 80 FAKS: (0212) 467 80 00

E-POSTA :

FİRMA YETKİLİ İMZASI:

ARZUM ELEKTRİKLİ  
EV ALETLERİ SAN. VE TİC. A.Ş.

ÜRÜNÜN CİNSİ : ELEKTRİKLİ SÜPÜRGE

MARKASI : ARZUM

MODELİ : SPEEDART

TYPE NO : AR 4018

BANDROL VE SERİ NO :

TESLİM TARİHİ VE YERİ :

GARANTİ SÜRESİ : 3 YIL

AZAMI TAMİR SÜRESİ : 20 İŞ GÜNÜ

SATICI FIRMA

UNVAN :

ADRES :

TEL - FAKS :

E-POSTA :

FATURA TARİH VE NO :

TESLİM TARİHİ VE YERİ :

TARİH, İMZA VE KAŞE :

Bu belgenin kullanılması 6502 sayılı Tüketicinin Korunması Hakkında Kanun ve bu kanuna dayanılarak yürürlüğe konulan Garanti Belgesi Uygulama Esaslarına Dair Tebliğ uyarınca Arzum Elektrikli Ev Aletleri San.ve Tic. A.Ş. tarafından hazırlanmıştır.



# ARZUM

ARZUM DANIŐMA MERKEZİ

**444 1 800**

[www.arzum.com](http://www.arzum.com)

AR4018-070316

GENEL DAĐITICI  
ARZUM ELEKTRİKLİ EV ALETLERİ SAN. VE TİC. A.Ő.  
Otakçılar Caddesi No: 78 Kat: 1 B Blok No: B1b  
Eyüp 34050 İstanbul Türkiye  
Tel: (0212) 467 80 80 Faks: (0212) 467 80 00

CE