

# VESTEL

---

## VESTEL YILDIZ S9000 ŞARJLI SÜPÜRGE

---

KULLANIM KILAVUZU

## Değerli Müşterimiz,

Şarjlı süpürgeimizi tercih etmekle kaliteli bir VESTEL ürünü satın almış bulunmaktasınız.

Cihazınız, gerekli olan özeni ve bakımı sağladığınız takdirde size uzun yıllar hizmet edecektir.

Cihazınızı kullanırken keyif almanızı diliyoruz.

## Güvenlikle İlgili Önemli Bilgiler

Cihazınızı hızlı bir biçimde tanımak ve cihazınızın tüm fonksiyonlarından eksiksiz faydalanmak için lütfen bu kılavuzdaki talimatları dikkatli bir şekilde okuyun ve ileride tekrar incelemek için saklayın.



**UYARI:** Ciddi yaralanma risklerini belirtir.

# ■ İindekiler

<b>Güvenlik uyarıları.....</b>	<b>1</b>
Cihazı Kullanırken Dikkat Edilmesi Gereken Güvenlik Bilgileri.....	1
Adaptör Bilgileri .....	1
Temizlik ve Bakım Yaparken Dikkat Edilmesi Gereken Güvenlik Bilgileri.....	5
Taşıma ve Nakliye Sırasında Dikkat Edilecek Hususlar .....	6
Batarya .....	6
Sorumluluk Sınırlaması .....	7
<b>Teknik Özellikler .....</b>	<b>8</b>
<b>Genel Görünüm.....</b>	<b>9</b>
<b>Aksesuarların Kullanımı.....</b>	<b>11</b>
Kurulum.....	12
Kullanımı.....	13
<b>Temizlik ve Bakım .....</b>	<b>15</b>
Saklanması .....	18
Sorun Giderme.....	20

## Güvenlik uyarıları

- **UYARI:** Cihazınızı kullanmaya başlamadan önce tehlikeli bir durum, yangın, elektrik çarpması ve kişisel yaralanma risklerini önleyebilmek için bu kullanma kılavuzunu dikkatlice okuyun. Talimatlara her zaman uyun.

## Cihazı Kullanırken Dikkat Edilmesi Gereken Güvenlik Bilgileri

- Bu kullanım kılavuzu, cihazınızın ilk kullanımı, güvenliği, kullanım amaçları ve cihazınızın temizliği ve bakımı ile ilgili önemli bilgiler içermektedir.
- Kullanım kılavuzunu güvenli bir yerde saklayın ve cihazınızı ödünç verdiğinizde bu kullanım kılavuzunu da cihazınızla birlikte verin.
- Bu cihaz, kapalı mekanlarda kullanılmak üzere ticari olmayan ev tipi kullanımlar için kuru zeminler üzerinde süpürme yapma amacıyla tasarlanmıştır.

Cihazınızı sadece kullanım amacına göre kullanın.

**UYARI:** Cihazınız kullanım amacının dışında kullanılması hasar veya tehlikeli durum yaratabilir ve cih-

zın garantisinin iptaline sebep olur.

Bu şartlarda oluşabilecek hasarlar kullanıcı tarafından karşılanır.

- Cihazın bağlantısını yapmadan önce cihazınızı kullanacağınız yerdeki elektrik voltajının ve frekansının cihazın tip etiketinde belirtilen voltaj ve frekansla aynı olduğunu kontrol edin.

## Adaptör Bilgileri

**Marka:**Donguan Yinli Electronics Co., Ltd.

**Model:**YLS0241A-E300060

**Giriş:**100-240V~50/60Hz 0.8A Max

**Şarj Cihazı Çıkışı:**30,0V  600mA

- Yalnızca ürünle birlikte verilen kullanma kılavuzunda belirtilen marka-model adaptör kullanılmalıdır. Bu adaptör haricinde başka adaptör kullanımından doğacak olan problemlerden üretici firma sorumlu değildir. Orijinal adaptörü, bu elektrikli süpürgeye ait olmayan bataryaları şarj etmek için kullanmayın. Bu durum patlamaya, yaralanmalara veya cihazın hasar görmesine neden olabilir.

- Pilleri asla 37 °C'den yüksek veya 0 °C'den düşük sıcaklıklarda şarj etmeyin.
- Şarj esnasında dokunulduğunda şarj cihazının sıcak hissedilmesi normal bir durumdur.
- Statik elektrik: Bazı halılar küçük çaplı statik elektrik oluşumuna sebebiyet verebilir. Statik deşarj sağlık için herhangi bir tehlike teşkil etmez.
- Pilleri yeniden şarj edilebilir özelliğe sahip olmayan pillerle değiştirmeyin.
- Elektrik çarpması riskini önleyebilmek için elektrikli süpürgeyi açık hava koşullarında ve ıslak zeminler üzerinde kullanmayın.
- Turbo Fırçaların bakımı veya temizlenmesi sırasında lütfen fırçaları süpürge üzerinden çıkarınız. Aksi halde elektrik çarpması olabilir veya turbo fırça aniden hareket edebilir.
- Fişi prizden çıkartırken mutlaka fişten tutun ve dışa doğru çekin, kablodan çekmeyin.
- Cihazınızı elektrik kablosundan tutarak çekmeyin veya elektrik kablosundan çekerek taşımayın.
- Cihazınızın elektrik kablosunu kapılara sıkıştırmayın, keskin kenarlara ve köşelere temas edecek şekilde bulundurmayın, cihazınızı veya fırçayı elektrik kablosunun üzerinden yürütmeyin ve elektrik kablosunu ısı kaynaklarından ve ıslak alanlardan uzak tutun. Aksi takdirde elektrik kablosu yalıtımı zarar görebilir.
- Elektrikli süpürgeyi elektrik fişine takılı durumdayken cihazınızı gözetimsiz olarak bırakmayın.
- Cihazınızı kullanmadığınız durumlarda veya cihazınızın temizlik ve bakımını yapmadan önce mutlaka şarj cihazını prizden sökün.
- Elleriniz ıslak durumdayken elektrikli süpürgeye veya elektrik fişine dokunmayın ve kullanmayın.
- Bu cihaz, güvenli bir şekilde kullanılmasıyla ilgili kendilerine gözetim veya talimat verilmişse ve içermiş olduğu tehlikeler kendileri tarafından anlaşılmışsa 8 yaş ve üzeri çocuklar ve fiziksel, duyuşal veya zihinsel yetenek eksikliği bulunan veya tecrübe ve bilgi eksikliği olan

- kişiler tarafından kullanılabilir.
- Çocukların cihazla bir oyuncak gibi oynamalarına izin vermeyin ve yakınınızda çocuklar ya da tehlikeleri fark edemeyecek kişiler varsa elektrikli süpürgeyi daha dikkatli kullanın.
  - Temizleme ve kullanıcı bakımı, gözetimsiz çocuklar tarafından yapılmamalıdır.
  - Süpürgeyi çocukların yakınında kullandığınızda ya da cihazınızı gözetimsiz olarak bıraktığınızda daha dikkatli olun.
  - Cihazınızı özellikle küçük çocukların dokunabileceği bir yere yerleştirmeyin.
  - Süpürgeye içine herhangi bir cisim sokmayın.
  - Cihazın hava giriş ve çıkışlarına ve hareketli parçalarına saç, giysi, parmaklar veya vücudun temas etmesine izin vermeyin.
  - Eğer cihazınızda toz, kumaş parçaları, saç yumağı veya herhangi bir cisim nedeniyle bir tıkanma görürseniz cihazı kapatarak tıkanmaya sebep olan maddeleri temizleyin.
  - Cihazınızı toz haznesi olmadan kullanmayın.

- Halı tozu veya zemin tozlarının emiş işleminden sonra lütfen elektrikli süpürgeyi toz haznesini dökün. Aksi halde bu tozlar hava akışını azaltabilir ve cihazınızda kalıcı hasar oluşmasına yol açabilir.
- Cihazınızı insanlar veya hayvanlar üzerinde kullanmayın, hortum başlığını göz ve kulaklardan uzak tutmaya özen gösterin. Ellerinizi, ayaklarınızı, geniş giysilerinizi ve saçlarınızı döner fırçalardan uzak tutun.

**DİKKAT:** Dikkatli olmamak eşyalarınızın zarar görmesine sebep olabilir.

- Elektrikli süpürgeyi sıcak kül, yanan sigara veya kibritler vb. gibi maddelerin vakumlama işlemini yapmak için kullanmayın aksi halde cihazınızın motoru zarar görecektir.
- Elektrikli süpürgeyi su, yanıcı ve parlayıcı sıvıların (temizleme çözeltileri, fotokopi maddesi toneri, uçucu maddeler, asbest, asbest tozu, benzin veya parfüm vb.) vakumlama işlemini yapmayın ve elektrikli süpürgeyi bu sıvılar üzerinde kullanmayın aksi halde cihazınızı-

- zın motoru zarar görecektir. Bu maddeler tarafından üretilen duman yangına veya patlamaya neden olabilir.
- Elektrikli süpürgeyle merdiven temizliği yaparken cihazın düşmemesi için daha da dikkatli olun. Elektrikli süpürgeyi sandalye, masa vb. üzerinde değil, doğrudan zeminin üzerinde bulundurun.
  - Kesinlikle cihazı filtresini takmadan kullanmayın aksi takdirde cihazınız zarar görebilir.
  - Elektrik kablosunu cihaza dolamayın, aksi halde elektrik kablosunun yalıtımı hasar görebilir.
  - Elektrik kablosu hasar görürse, tehlikeleri önlemek için kabloyu kullanmaya devam etmeyin. Cihazınızın elektrik kablosu veya elektrik fişi hasar görmüşse, cihazınızı yetkili servise götürün.
  - Cihaz yalnızca elektrik kablosunda, şarj cihazında ve cihazın gövdesinde hiçbir hasar görünmediği takdirde kullanılmalıdır.

**UYARI:** Cihazınızı asla aşağıdaki durumlarda kullanmayın:

- Cihaz elektrik kablosu, fişinde, şarj cihazında bir hata veya hasar var ise,

- Cihaz düşürülürse, gözle görülür hasar belirtisi varsa veya düzgün çalışmazsa,
- Cihaz, elektrikli parçalar görülecek şekilde hasar görmüşse,
- Cihaz açık hava koşullarında kalmışsa veya suyun içine düşmüşse,
- Elektrik kaçağı, motor ısınması, anormal ses, gövdenin ısınması, koku oluşması.

Eğer yukarıdaki durumlardan birisi tespit edilirse, hemen cihazınızın elektrik fişini prizden çekin ve yetkili servisle irtibata geçin.

- Hasarlı bir cihaz ya da cihazın hasarlı parçaları ciddi yaralanmalara ve yangına neden olabilir.
- Cihazın içinde kullanıcının müdahale edebileceği parçalar bulunmamaktadır. Cihazın içindeki elektrik bağlantılarına dokunulduğunda veya cihazın elektriksel ve mekanik yapısı değiştirildiğinde elektrik çarpması tehlikesi vardır. Herhangi bir arıza meydana gelirse, cihazı kendiniz tamir etmeye kalkışmayın. Aksi halde cihaz garanti kapsamı dışında kalacaktır.

- Sadece üretici tarafından önerilen orijinal yedek parça ve aksesuar kullanın

**UYARI:** Ambalaj malzemeleri boğulmaya neden olabilir. Çocukların erişebileceği yerlerden uzak tutun.

- Kullanmadan önce, cihazınızın fonksiyonlarını doğru bir şekilde kontrol edin.
- Cihazınızı ilk kez kullanmadan önce toz haznesinin yerine düzgün takılıp takılmadığını kontrol edin.
- Cihazınızı kullanmadan önce, elektrik süpürgenizin plastik parçalarına, filtresine ve motoruna zarar verebilecek olan zeminde bulunabilecek büyük ve keskin maddeleri temizleyin.
- Elektrik süpürgenizi sıcak fırınların veya ısıtıcı cihazların yanında saklamayın. Elektrik süpürgenizi kazayla hasar görmeyeceği kuru bir ortamda saklayın.
- Cihazınızı cam veya metal parçaların temizliği için kullanmayın. Plastik, çimento, taş tozu veya un kaplı yüzeylerde vakumlama işlemi yapmayın.
- Vakumlama işlemi sırasında ince tozlar cihazınızın toz haz-

nesinin gözeneklerinin tıkanmasına sebep olabilir. Bu durum, toz haznesinin içindeki havanın geçişine engel olur. Böyle bir durumda cihazınızın toz haznesi tamamen dolu olmasa bile temizleyin.

## **Temizlik ve Bakım Yaparken Dikkat Edilmesi Gereken Güvenlik Bilgileri**

- Cihazı “Temizlik ve Bakım” bölümünde anlatıldığı gibi düzenli bir şekilde temizleyin. Cihazın temizlik ve bakımına başlamadan önce mutlaka açma/kapama düğmesinden kapatın ve fişini prizden çekin.
- Cihazı suya daldırmayın. Elektrik süpürgenizin gövde yüzeyini benzin veya yağlı temizleme maddeleri ile temizlemeyin.
- Nemli bez ile cihazın gövdesini silebilirsiniz, sonra kuru bir bezle parlatabilirsiniz.

**UYARI:** Cihazınızın yüzeyini sildiğiniz bezi iyice kuruttuğunuzdan emin olun, cihazınızın elektrikli parçalarının içine su girmesi cihazınızda ciddi hasarlara sebep olacaktır.

- Elektrikli süpürgeniz, aşırı ısınma durumunda cihazın çalışmasını



durduran bir güvenlik aygıtına sahiptir. Elektrikli süpürgeziniz çalışması durursa, güç düğmesini kapatın ve hava girişinde veya çıkışında engelleme olup olmadığını kontrol edin. Elektrik süpürgezinizi çalıştırmadan önce koruma sisteminin sıfırlanması için en az 40 dakika bekleyin.

- Eğer elektrik süpürgeziniz çalışmazsa veya güvenlik aygıtı süpürgeyi tekrar kapatırsa, cihazın kontrol veya tamiri için yetkili servis ile iletişime geçin.

**UYARI:** Aksesuarları takmadan veya çıkarmadan, cihazın parçalarını birleştirmeden, toz haznesini açmadan veya boşaltmadan önce elektrikli süpürgeyi daima kapatın ve daima elektrik fişini prizden çıkarın.

- Elektrik süpürgezinizden ideal verim alabilmeniz için toz haznesini düzenli olarak boşaltmalısınız. Aksi takdirde hava akışı ve temizleme gücü zayıflayacaktır.
- Toz haznesinde performans düşerse temizlenmelidir.
- Eğer toz haznesi boşaltıldıktan sonra bile emiş gücü belirgin şekilde zayıfsa, filtreleri temizleyin.

- Elektrik çarpma tehlikesine karşı, filtreyi takmadan önce iyice kurutun.

## **Taşıma ve Nakliye Sırasında Dikkat Edilecek Hususlar**

- Taşıma ve nakliye sırasında cihazınız, aksamlarına zarar gelmemesi için orijinal kutusunda tutulmalıdır.
- Taşıma sırasında ürünü normal konumunda tutun.
- Cihazı nakliye sırasında düşürmeyin ve darbelere karşı koruyun.
- Ürünün müşteriye tesliminden sonra taşıma sırasında oluşan arızalar ve hasarlar garanti kapsamına girmez.

## **Batarya**

- Bataryayı doğrudan güneş ışığı, ateş vb. etkenlere veya aşırı ısıcağa maruz bırakmayın.
- Bataryanın akmış olması halinde cihazı kullanmayın.
- Bataryadan akan sıvıya temas etmeyin. Temas halinde suyla yıkayın.
- Sadece belirtilen Vestel elektrikli süpürge ya da şarj cihazı ile birlikte kullanın.



- Talimatlara uygun kullanınız.
- Bataryayı demonte etmeyiniz.
- Ezilmeye, kısa devreye, ateşe ve yüksek sıcaklığa maruz bırakmayınız. Yangın riski mevcuttur.

## **Sorumluluk Sınırlaması**

Bu kılavuzda yer alan tüm teknik bilgiler, kullanım talimatları, cihazın çalıştırılması ve bakımı, cihazınızla ilgili son bilgileri içerir. Üretici firma, bu kullanım kılavuzundaki talimatlara uyulmaması, cihazın kullanım amacının dışında kullanılması, yetkili olmayan onarım işlemleri, cihaz üzerinde izin verilmeyen değişiklikler yapılması ve üretici firma tarafından onaylanmamış yedek parçaların kullanılması nedeniyle oluşabilecek hasar ve yaralanmalar için herhangi bir sorumluluk kabul etmez.

Batarya performansı kullanım şekli ve şartlarına bağlı olarak değiştiği için pil çalışma süresi azalmaları garanti kapsamı dışındadır.

## Teknik Özellikler

Model	VESTEL YILDIZ S9000 ŞARJLI SÜPÜRGE
Gerilim/Güç	25,2V  380W
Batarya	25,2V 2500mAh 63Wh
Şarj Cihazı Çıkış	30,0V  600mA
Şarj İzolasyon Sınıfı	III
Batarya	Şarj edilebilir Lityum İyon Batarya 25,2V 2500mAh 63Wh Model: Vestel Ultra 7INR19/65

- Ürünle birlikte verilen baskılı dokümanlarda, ürün üzerinde bulunan işaretlemelerde ve [www.vestel.com.tr](http://www.vestel.com.tr) adresinde beyan edilen değerler, ilgili standartlar uyarınca laboratuvar ortamında elde edilen değerlerdir. Bu değerler, ürünün kullanım ve ortam şartlarına göre değişebilir.
- Teknik özellikler ve bu kılavuz, önceden haber verilmeden değiştirilebilir.
- AEEE Yönetmeliğine uygundur.



Bu ürün 2014/30/EU (Elektromanyetik Uyumluluk Yönetmeliği) ve 2014/35/EU (Alçak Gerilim (LVD) yönetmeliği ) sayılı Avrupa CE Direktiflerine uygundur.



Bu cihaz, Atık Elektrikli ve Elektronik Eşyaların Kontrolü Yönetmeliğine uygundur.

## Genel Görünüm

Kullanma kılavuzundaki görseller yalnızca cihazın parçaları hakkında bilgilendirme amaçlıdır.

Parçalar cihaz modeline göre farklı olabilir. Görseller temsildir.

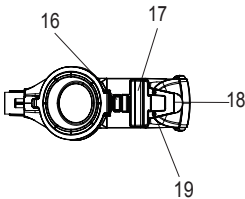
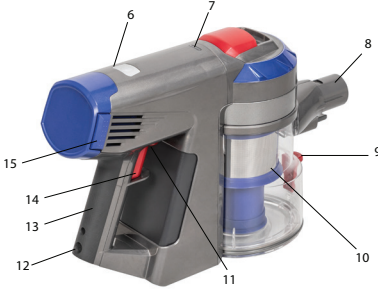

1. Motorlu Turbo Fırça
2. Uzatma Borusu
3. Toz Haznesi
4. Motor Filtresi Çıkarma Tutamağı

5. Hepa(Çıkış) Filtresi Kapağı
6. Emiş Gücü Ayar Düğmesi
7. LED Gösterge Işığı
8. Hortum/ Boru/Süpürme Aparatları Girişi
9. Toz Haznesi Kapağı Açma Düğmesi
10. Multi Siklon Sistemi(Toz haznesinin içinde)
11. Tetik Düğmesi
12. Şarj Girişi
13. Tutma Sapı
14. Açma/Kapama Düğmesi
15. Hepa(Çıkış) Filtresi Kapağını Çıkarma Düğmesi
16. Toz Haznesini Çıkarma Düğmesi
17. Lityum İyon Batarya
18. Duvara Asma Aparatına Asma Yeri
19. Lityum İyon Batarya Çıkarma Düğmesi

## Aksesuarlar

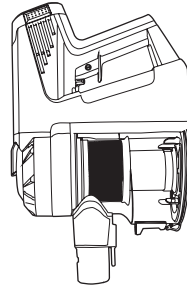

Ana Gövde

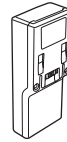

Lityum İyon Batarya



Uzatma Borusu



Motorlu Mini Turbo Fırça



İkisi Bir Arada Süpürme Aparatı

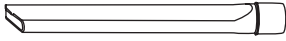

İnce Uçlu Mobilya Aparatı

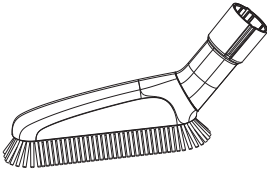

Toz Fırçası

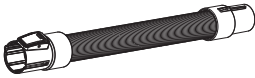

Esnek Uzatma Hortumu

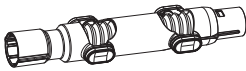

Çok Açılı Adaptör

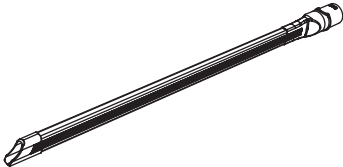

Esnek İnce Uçlu Süpürme Aparatı

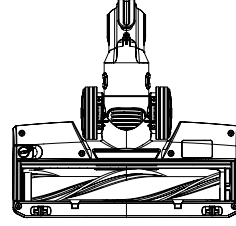

Motorlu Turbo Fırça



Duvara Asma Aparatı

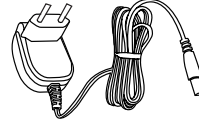

Şarj Adaptörü



Saklama İstasyonu

## Aksesuarların Kullanımı

Kullanım alanınızı genişletmek için uzatma borusu ve motorlu turbo fırça dışındaki uçları seçebilirsiniz.

### Motorlu Turbo Fırça

Bu fırça ürünün ana fırçası olup sert yüzey ve halıların temizliğinde kullanılır.

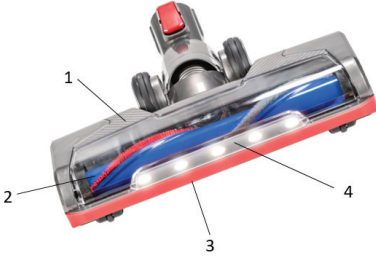

**NOT:** LED ışıklar sayesinde karanlık bölgelerde dahi tozların iyi bir şekilde görülmesi sağlanır.

1. Ekstra motor, kısa tüylü halıların ve dar alanların kolayca temizlenmesi için güçlü emiş performansı sunar.



2. Toz giderme parçası, emiş performansını artırır.

3. TPU mobilya koruması, mobilyalarınızın zarar görmesini engeller.

4. LED ışıklar sayesinde karanlık bölgelerde dahi tozların iyi bir şekilde görülmesi sağlanır.

### Motorlu Mini Turbo Fırça



Motorlu Turbo Fırça ile erişemediğiniz ancak motoru sebebiyle güçlü emiş performansı istediğiniz yerlerde kullanabilirsiniz.

Bu fırçanın araba ve koltukları, yatak yüzeyleri gibi yerlerin temizlenmesinde kullanılması önerilir, direk sert zemin ve halıda kullanılmamalıdır. Hayvan tüylerinin toplanması için idealdir.

### İnce Uçlu Mobilya Aparatı

Duvar köşeleri, pencereler, cihazlar, çekmeceler, araba koltukları, çerçeveler ve klavyeler gibi dar, küçük alanlar için uygundur.



### Esnek İnce Uçlu Süpürme Aparatı

Bu aparat ile ince uçlu mobilya aparatı ile ulaşamadığınız yerlere kolaylıkla erişebilirsiniz.

### Toz fırçası

Perde, kumaş, koltuk gibi yumuşak eşyalara uygundur.



## Çok Açılı Adaptör

Adaptörün ucuna diğer aksesuarlardan birini takip açısını değiştirerek ulaşması zor yerlere kolaylıkla erişebilirsiniz.



## Kurulum

### Uzatma Borusunun Takılması

Uzatma borusunu şekilde görüldüğü gibi cihazın Hortum/Uzatma Borusu/Süpürme Aparatları Girişine kanallara dikkat ederek takın. Yerine oturma sesi duyulacaktır.

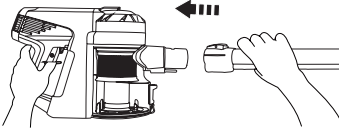

### Uzatma Borusunun Çıkartılması

Uzatma borusunu şekilde görüldüğü gibi üzerinde bulunan mandala bastırıp çekerek çıkartın.

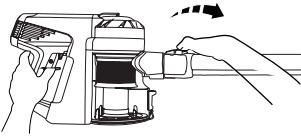

### Motorlu Turbo Fırçanın Takılması

Güç başlığını şekilde görüldüğü gibi cihazın Hortum/Uzatma Borusu /Süpürme Aparatları Girişine kanallara dikkat ederek takın. Yerine oturma sesi duyulacaktır.

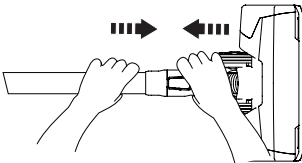

### Motorlu Turbo Fırçanın Çıkarılması

Motorlu Turbo Fırçayı şekilde görüldüğü gibi üzerinde bulunan mandala bastırıp çekerek çıkartın.

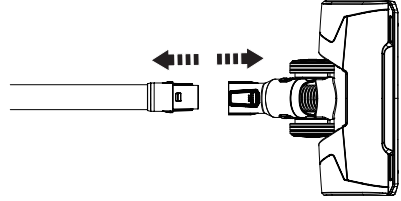

### İkisi Bir Arada Süpürme Aparatının Takılması

- İkisi Bir Arada Süpürme Aparatını şekilde görüldüğü gibi takın. İsteğe göre aparatın üzerindeki düğmeye bastırarak fırçalı bölümü çıkartarak ta kullanabilirsiniz.

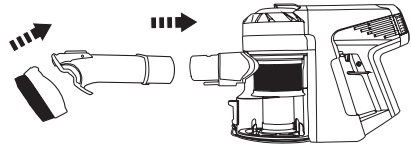
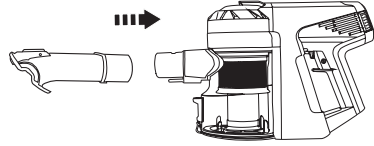

## İkisi Bir Arada Süpürme Aparatının Çıkarılması

- Şekilde görüldüğü gibi üzerinde bulunan mandala bastırıp çekerek çıkartın.

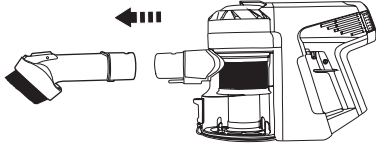

- Aparatı çekerek çıkartabilirsiniz.

## Motorlu Mini Turbo Fırçanın Takılması

- Şekilde görüldüğü gibi cihazın girişine kanallara dikkat ederek takın. Yerine oturma sesi duyulacaktır.

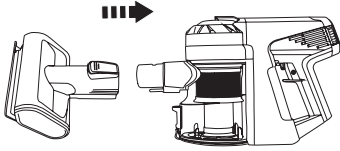

- Üzerinde bulunan mandala bastırıp çekerek aparatı çıkartabilirsiniz.

## İnce Uçlu Mobilya Aparatının Takılması

- Şekilde görüldüğü gibi cihazın girişine kanallara dikkat ederek takın.

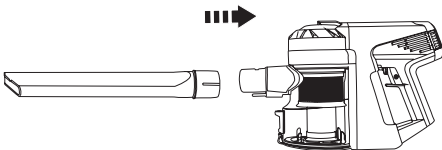

## Kullanımı

### Şarj edilmesi

- Şarj istasyonunu ısı kaynaklarından, doğrudan güneş ışığından ya da ıslak yerlerden uzak, sağlam ve yatay bir yüzeye yerleştirin.
- Bataryayı yerine yerleştirin, şarj pimini şarj girişine bağlayıp fişi prize takın.

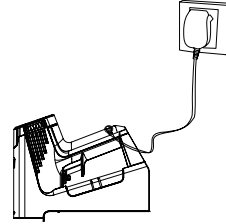

- LED gösterge ışığı ilk anda sabit mavi yanar ve şarj olmaya başlayınca mavi yanar söner.
- Şarj süresince LED gösterge ışığı mavi yanıp sönmeye devam eder.
- Sabit mavi ışık süpürgeyi şarjının dolduğunu gösterir ve bir süre mavi bekledikten sonra otomatik olarak söner. Cihazın tamamen şarj olması yaklaşık 4-5 saat sürer. Şarj cihazının fişini prizden çekerek şarj işlemini sonlandırın.
- Süpürge kullanılırken mavi ışık sabit yanar ve şarjı bitmeden önce LED gösterge ışığı kırmızı yanıp söner ve süpürge bir süre sonra otomatik olarak kapanır.



- Tekrar şarj pimini bataryaya bağlayıp fişi prize takın ve cihazı şarj edin.

**ÖNEMLİ:** Süpürgenizi şarj ederken Açma/Kapama düğmesi işlevsizdir, süpürge çalışmaz. Şarj esnasında dokunulduğunda şarj cihazının sıcak hissedilmesi normal bir durumdur.

Enerji kaybını önlemek için metal parçalardan uzak tutun.

### Çalıştırılması

- Açma/Kapama Düğmesine basarak cihazı çalıştırın.



- Cihaz çalışırken güç ayar düğmesine basarak emiş gücü seviyesini tek kademede arttırıp/azaltabilirsiniz.



- Cihazın çalışması için ya Açma/Kapama Düğmesine sürekli basılı tutun ya da tetik düğmesini konumunu geriye doğru çekin. Cihazı kapatmak için tetik düğmesini ileri konuma getirin. Tetik düğmesi kullanıldıysa eğer güç ayar düğmesi ile ayarlanan seviye korunmaz. Tekrar güç ayar düğmesine basarak emiş gücü seviyesi ayarlanmalıdır.

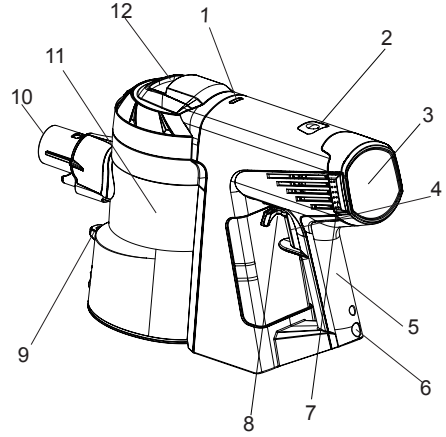

1. LED Gösterge Işıđı
2. Emiř Gücü Ayar Düđmesi
3. Hepa(Çıkıkıř) Filtresi Kapađı
4. Açma/Kapatma Düđmesi
5. Tutma Sapı
6. řarj Giriři
7. Hepa(Çıkıkıř) Filtresi Kapađını Çıkarma Düđmesi
8. Tetik Düđmesi
9. Toz Haznesi Kapađı Açma Düđmesi
10. Hortum/Boru/Süpürge Aparatları Giriři
11. Toz Haznesi
12. Motor Filtresi Çıkarma Tutamađı

**NOT:** Turbo fırçaya herhangi bir cisim sıkıkıřması halinde cihaz çalıřması devam ettiđi halde turbo fırça güvenlik amaçlı otomatik olarak durur (her iki turbo fırça içinde geçerlidir). Ürün durdurulup tıkanıklik giderildikten sonra ürün tekrar çalıřtırıldıđında fırça otomatik olarak tekrar dönmeye bařlar.

**NOT:** Herhangi bir tıkanıklik sebebiyle motora yeterli hava giriři sađlanmadıđında motoru koruma amaçlı çalıřma hızı minimum seviyeye iner.

## Temizlik ve Bakım

**UYARI:** Temizlik ve Bakım iřlemine bařlamadan önce cihazı kapatın ve fiřini prizden çekin.

- Cihazı suya daldırmayın. Elektrik süpürgenizin gövde yüzeyini benzin veya yađlı temizleme maddeleri ile temizlemeyin.
- Nemli bez ile cihazın gövdesini silebilirsiniz, sonra kuru bir bezle parlatabilirsiniz.

**UYARI:** Cihazın yüzeyini sildiđiniz bezi iyice kuruttuđunuzdan emin olun, cihazın elektrikli parçalarının içine su girmesi cihazınızda ciddi hasarlara sebep olacaktır.

**UYARI:** Elektrik çarpma tehlikesi! Filtreleri cihaza takmadan önce kuruduđundan emin olun.

- Her kullanımın ardından toz haznesinin temizlenmesi tavsiye edilir. Toz çok fazlaysa ve filtreler tıkanıkıřsa temizlenmesi veya deđiřtirilmesi gerekir.

### Toz Haznesinin Bořaltılması

- řeffaf toz haznesi ile haznenin dolduđunu kolaylıkla anlayıp zamanında bořaltabilirsiniz.
- Elektrik süpürgenizin daha verimli çalıřmasını sađlamak için toz haznesinde biriken atıkları MAX çizgisine ulařmadan temizlemeniz gerekmektedir.
- Elektrikli süpürgenizin toz haznesinin temizliđini her zaman cihazı kapattıktan sonra yapın.
- Cihazı toz haznesi kapađını açma düđmesine basın. Bir çöp kutusu (veya çöp torbası) üzerine toz haznesini bořaltın.

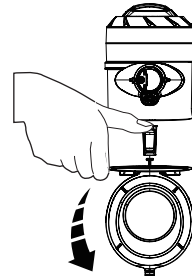

- Tozu bořalttıktan sonra toz kapađını kapatın.

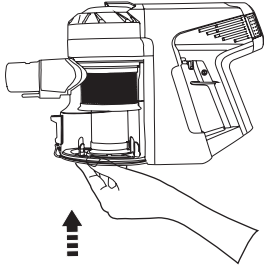

**NOT:** Makine içerisindeki hava akışını engellemek adına toz haznesinin MAX çizgisini geçecek şekilde dolmasına izin vermeyin

### Toz Haznesinin Bakımı

- Toz haznesini temizlemeden önce boruyu ya da aksesuarı çıkarın.
- Toz haznesinin içi kirliyse Toz Haznesini Çıkarma Düğmesine basarak toz haznesini çıkarın ve nemli bir bez kullanarak içini silin.

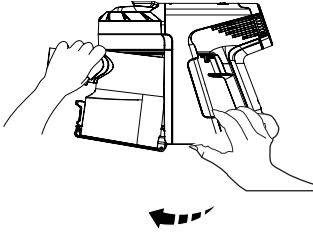

Toz haznesinin içindeki multi siklon sistemi çıkarmak için kilit açık pozisyonuna doğru çevirerek çıkartın. Temizledikten sonra tamamen kuru olduğuna emin olduktan sonra multi siklon sistemi kilit kapalı pozisyonuna çevirerek yerine yerleştirin.



### Motor Filtresinin Temizlenmesi

- Süpürgeyi mutlaka kapatın. Motor Filtresini motor filtresinin çıkarma tutamağı vasıtasıyla çıkartın.



- Motor filtresini çişme suyuyla yıkayın ve 24 saatliğine kurumaya bırakın. Motor filtresinin kurduğundan emin olduktan sonra yerine tekrar takın.

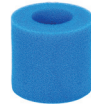

- Süpürmeden önce, hassas yüzeylerin çizilmesini önlemek ve tam temizlik için tekerlekler ile rulo fırçada keskin maddeler olmadığından emin olun.

### Hepa (Çıkış) Filtrenin Değiştirilmesi

- HEPA(çıkış) filtresini 6 ayda bir temizleyin veya değiştirin. Cihazı kapatıp fişini çekin.

- Yıkanebilir özellikte olan cihazınızın HEPA (Çıkış) filtresi, şekilde görüldüğü gibi HEPA (Çıkış) Filtresi Kapağını Çıkarma Düğmesini ok yönünde çekerek cihazın arka tarafından çıkarılabilir. Filtre yüzeyi fazla toz nedeniyle tıkanmış zaman, filtreyi yeni bir filtre ile değiştirin.
- HEPA(Çıkış) filtresi tornavida yardımıyla vidayı söküp kapaktan ayırın. Vidayı takarken kullanmak üzere güvenli bir yerde saklayın.

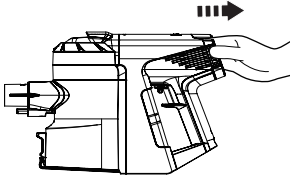
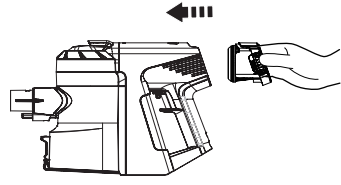

- Filtreyi soğuk çeşme suyu altında durulayıp tamamen kurumaya bırakın.



- Filtrenin tamamen kurduğundan emin olduktan sonra tekrar yerine takın. Filtreyi temizlediğiniz halde süpürme performansında değişiklik olmuyorsa yerine yenisini kullanın. Filtrenin kapağa vida ile sabitlendiğinden emin olun.
- HEPA (Çıkış) Filtresi Kapağının düzgün bir şekilde yerine oturduğundan emin olun.



### Motorlu Turbo Fırçanın Temizlenmesi

- Motorlu Turbo Fırçayı 4-5 kez kullanıldıktan sonra temizleyin.
- Döner fırçayı ok yönünde çekip çıkarın.

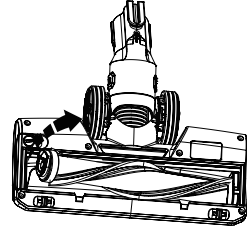

- Kuru bir bez kullanarak döner fırçayı ve fırçanın iç kısmını silin.

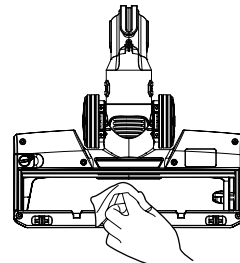

- Temizlikten sonra döner fırçayı tekrar yerine takın.

## Batarya Değişimi

Cihazı kapatın, batarya çıkarma düğmesine basın ve bataryayı ok yönünde çekin.

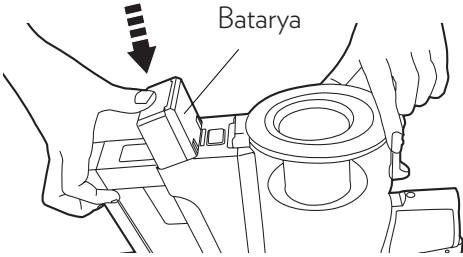
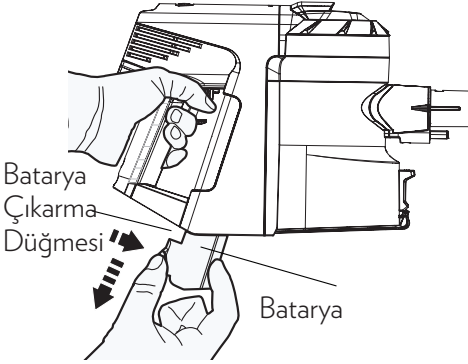

## Saklanması

- Cihazı kapatın.
- Cihazın elektrik fişini prizden çıkarın. Cihazın soğuduğundan ve tamamen kuru olduğundan emin olun.
- Cihazı uzun süre kullanmayacaksanız kuru ve serin bir yerde muhafaza edin. Bataryanın şarjının yarısının dolu olmasına dikkat edin.

- Cihazı, çocukların ulaşamayacağı bir yerde muhafaza edin.
- Cihazı kullandıktan sonra duvara asma aparatına yerleştirin. Düşerek yaralanmaya sebep olmasını önlemek için masa veya sandalye köşesi veya yanına yerleştirmeyin.
- Duvara asma aparatını ürün ile birlikte verilen iki adet vidayı kullanarak duvara asın. Cihazın üzerindeki duvara asma aparatına asma yerini duvara asma aparatı üzerindeki askıya takabilirsiniz.

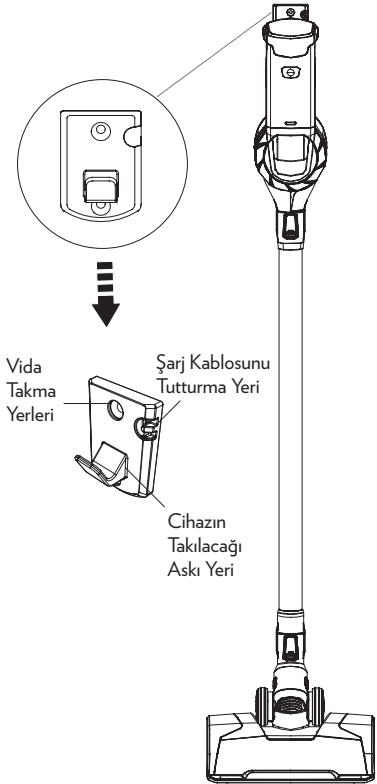

## Ürünün ve aparatlarının saklama istasyonuna yerleştirilmesi



## Sorun Giderme

Cihazınızda normal olmayan bir durum tespit ettiğinizde, tablodaki açıklamalar doğrultusunda sorunu çözmeye çalışabilirsiniz. Cihazınız hala normal çalışmasına devam etmiyorsa Vestel İletişim Merkezi ile irtibata geçin. Yetkili servis listesine ve iletişim bilgilerine web sitesinden ulaşabilirsiniz.

Sorun	Sebebi	Çözüm
Süpürge çalışmıyor.	Şarjı bitmiştir.	Şarj edin.
	Süpürge şarj cihazına takılıdır.	Şarj cihazını süpürgeden ayırın.
Elektrikli süpürge şarj edilemiyor.	Fiş prize takılı değildir.	Bataryanın düzgün bir şekilde yerine takıldığından emin olun.
	Batarya yerine tam olarak oturmamış olabilir.	Ana gövdenin şarj girişine şarj cihazının piminin tam olarak takıldığından emin olun.
	Ana gövdenin şarj girişine şarj cihazının pimi tam olarak takılmamış olabilir.	Toz haznesini boşaltın.
Emiş gücü çok düşük.	Toz haznesi doludur.	Toz haznesini boşaltın.
	HEPA veya Motor Filtresi filtre tıkanmıştır.	Filtreleri temizleyin veya değiştirin.
	Hava giriş kanalı, turbo fırçalar, boru veya diğer aksesuarlar tıkanmış olabilir.	Hava giriş kanalı, turbo fırçalar, boru veya diğer aksesuarları temizleyin.
	Karıştırıcıya saç vb. takılmıştır	Karıştırıcıyı temizleyin.
Şarj edilmesine rağmen şarjı hemen bitiyor	Batarya ömrü azalmıştır.	Bataryayı değiştirin.
	Yeterli sürede şarj edilmemiştir.	Talimatlara uygun şekilde şarj edin.

## Cihazın Çevreye Uygun Bir Şekilde Atılması



Ürünün üzerinde veya bilgi etiketinde yer alan bu işaret, bu cihazın kullanım ömrünün sonunda diğer evsel atıklarla birlikte atılmaması gerektiğini belirtmektedir. Kontrol edilmeyen atık imhasının çevreye

ve insan sağlığına olası zararlarını önlemek için, lütfen bu cihazı diğer atık türlerinden ayırın ve malzeme kaynaklarının sürdürülebilir tekrar kullanımını desteklemek için sorumlu bir şekilde yeniden dönüşüme kazandırılmasını sağlayın. Bu cihazın çevresel olarak güvenli geri dönüştürme için nereye ve nasıl götüreceğiniz konusunda bilgi almak üzere, ürünü satın aldığınız bayi ve yerel kuruluşlarla iletişim kurun. Bu ürün, geri dönüşüm için diğer ticari atıklarla karıştırılmamalıdır.



### Pil

Pili bertaraf etmek istiyorsanız lütfen uygun geri dönüşüm için toplama sistemlerini veya tesislerini kullanınız. Bu sayede çevre ve insan sağlığında meydana gelebilecek potansiyel zararların engellenmesine katkıda bulunmuş olursunuz.

**DİKKAT:** Pilin kurşun içermesi durumunda, piller için "tekerlekli konteyner şekil" altında "Pb" işareti yer alır.

### Ambalaj bilgisi

Ürünün ambalajı, geri dönüştürülebilir malzemelerden üretilmiştir. Ambalaj atığını evsel veya diğer atıklarla birlikte atmayın, yerel yönetimin belirttiği ambalaj toplama noktalarına atın.

## Enerji Tasarrufu için Öneriler

Süpürgezinin emiş gücünü kullanım yeri için yeterli seviyeye getirerek ürününüzün daha az elektrik akımı çekmesini sağlayabilirsiniz. Ürününüzün ilgili filtrelerini sıklıkla temizlemeniz veya değiştirmeniz hem ürününüzün performansını artıracak, hem de temizlik sürenizi azaltarak enerji tasarrufu sağlayacaktır. Enerji kaybını önlemek için metal parçalardan uzak tutun

### Müşteri'nin Seçimlik Hakları

Müşteri; malın 6502 sayılı Tüketicinin Korunması Hakkında Kanun hükümleri uyarınca ayıplı olduğunun anlaşılması durumunda, ayıp daha sonra ortaya çıkmış olsa bile, malın müşteriye teslim tarihinden itibaren iki yıllık zamanaşımı süresi içinde;

1. Satılanı geri vermeye hazır olduğunu bildirerek sözleşmeden dönme,
2. Satılanı alıkoyup ayıp oranında satış bedelinden indirim isteme, seçimlik haklarından birini Satıcıya karşı;
3. Aşırı bir masraf gerektirmediği takdirde, bütün masrafları satıcıya ait olmak üzere satılanın ücretsiz onarılmasını isteme,
4. İmkân varsa, satılanın ayıpsız bir misli ile değiştirilmesini isteme, seçimlik haklarından birini ise Satıcıya, üretici veya ithalatçıya karşı kullanılabilir.

Ücretsiz onarım veya malın ayıpsız misli ile değiştirilmesinin satıcı için orantısız güçlükleri beraberinde getirecek olması hâlinde tüketici, sözleşmeden dönme veya ayıp oranında bedelden indirim haklarından birini kullanabilir.

Müşteri; şikâyet ve itirazları konusundaki başvurularını Tüketici Mahkemelerine ve Tüketici Hakem Heyetlerine yapabilir.



**Üretim Yeri:**

Ecovacs Robotics Co. Ltd

Adres:108#ShiHu West Road,Suzhou, Çin

Tel:86-512-65651450

E-posta:peter.ge@ecovacs.com

**Üretici/İthalatçı Firma:****Vestel Ticaret A.Ş.**

Adres : Levent 199 Büyükdere Cad.  
No:19934394 Şişli/İSTANBUL-  
TÜRKİYE

Tel : 0850 222 4 123

E-posta : vmh@vestel.com.tr

<http://www.vestel.com.tr/destek>

WhatsApp: 0850 222 4 123

# SİZİN İÇİN BURADAYIZ!

Ürününüzü iyi günlerde kullanmanızı diliyoruz.

Bize ulaşmak isterseniz, 7/24 aşağıdaki iletişim kanallarında sizin için buradayız.

Aradığınız pek çok cevabı  
**[cozumuvar.vestel.com.tr](http://cozumuvar.vestel.com.tr)**  
internet sitemizde bulabilirsiniz.

Sorun çözüm ve bilgilendirici videolarımıza ulaşabilir, yetkili servis kaydı açabilir, kaydınızı takip edebilir, ürününüze ait güncel teknik belgelere ulaşabilirsiniz.



**Canlı  
Destek**

[vestel.com.tr/destek](http://vestel.com.tr/destek)  
[vmh@vestel.com.tr](mailto:vmh@vestel.com.tr)



0850 222 4 123



IOS



ANDROID

# VESTEL

# GARANTI BELGESİ

## MALIN

Çinsi ELEKTRİKLİ SÜPÜRGE

Markası VESTEL

Modeli

Seri No

## SATICI FİRMANIN

Unvanı

Adresi

Tel-Faks

E-posta

Fatura Tarihi

Fatura No

Kase ve İmza

## ALICININ

Adı, Soyadı

Adresi

Tel

Teslim Tarihi ve Yeri

Azami Tamir Süresi 20 İşgünü

Garanti Süresi 2 Yıl

## ÜRETİCİ/İTHALATÇI FİRMA:

Vestel Ticaret A.Ş.

Levent 199 Büyükdere Cad. No:199 34594

Şişli/İstanbul - Türkiye

Tel: 0850 222 4 123

Web: www.vestel.com.tr/destek

E-posta: vmfi@vestel.com.tr

WhatsApp: 0850 222 4 123

## TÜRKİYE GENEL DAĞITICISI:

Vestel Ticaret A.Ş.

Levent 199 Büyükdere Cad. No:199 34594

Şişli/İstanbul - Türkiye

Tel: 0850 222 4 123

Web: www.vestel.com.tr/destek

E-posta: vmfi@vestel.com.tr

WhatsApp: 0850 222 4 123

Genel Müdür  
Ergün Güler

# VESTEL

 Zorlu Holding kuruluşudur.

## GARANTİ ŞARTLARI

1. Garanti süresi malın teslim tarihinden itibaren başlar ve 2 yıldır.
2. Malın bütün parçaları dâhil olmak üzere tamamı firmamız garantisine kapsamındadır.
3. Malın garanti süresi içerisinde arızalanması durumunda, tamirde geçen süre garanti süresine eklenir. Malın tamir servis istasyonuna, servis istasyonunun olmaması durumunda, malın satıcısı, bayii, acentası, temsilciliği, ithalatçısı veya üreticisinden birisine bildirim tarihinden itibaren başlar. Malın arızasının, 10 iş günü içinde giderilmesinde halinde; üretici veya ithalacı, malın tamiri tamamlanıncaya kadar, benzer özelliklere sahip başka bir malı tüketicinin kullanımına tahsis etmek zorundadır.

4. Malın garanti süresi içinde, gerek malzeme ve işçilik, gerekse montaj hatalarından dolayı arızalanması halinde, işçilik masrafları, değiştirilen parça bedeli ya da başka herhangi bir ad altında hiçbir ücret talep edilmeksizin tamiri yapılacaktır.

5. Tüketicinin tamir hakkını kullanmasına rağmen malın; a) Garanti süresi içinde tekrar arızalanması, b) Tamiri için gereken azami sürenin aşılması, c) Tamirinin mümkün olmadığı, yetkili servis istasyonuna, satıcı, üretici veya ithalacı tarafından bir raporla belirlenmesi, durumlarında; tüketici malın bedel iadesini, ayıp oranında bedel indirimi veya malın ayıpsız misli ile değiştirilmesini satıcıdan talep edebilir. Satıcı, tüketicinin talebini reddedemez. Bu talebin yerine getirilmesinde satıcı, üretici ve ithalacı müteselsilen sorumludur.

6. Malın kullanma kılavuzunda yer alan hususlara aykırı kullanılmasıyla kaynaklanan arızalar garanti kapsamı dışındadır.

7. Garanti belgesi ile ilgili olarak çıkabilecek sorular için T.C. Gümrük ve Ticaret Bakanlığı Tüketicinin Korunması ve Piyasa Gözetimi Genel Müdürlüğüne başvurulabilir.

## GARANTİ YÜKÜMLÜLÜĞÜ - MÜŞTERİNİN DİKKAT ETMESİ GEREKEN HUSUSLAR

1. Garanti Belgesi üzerinde mamulün orijinal seri numarasında tahrifat yapıldığı hallerde garanti geçersizdir.
2. Garanti yükümlülüğünün geçerli olabilmesi için, VESTEL yetkili personeline ve da yetkili servislerinden başka hiçbir kimsenin, hiçbir şekilde cihazın tamiri ve tadiline müdahale etmemesi gerekmektedir.
3. Arızalı cihazın tamir yeri (Cihazın kullanıldığı yer veya servis atölyesi) ve seklini yetkili servis belirler.
4. Aşağıda açıklanan koşullarda arızalı cihaz garanti kapsamına girmez:

- a) Cihazla bağlanan dış donanımdan (regülatör, kesintisiz güç kaynağı vb.) kaynaklanan arızalar,
- b) Anormal voltaj düşüklüğü veya fazlalığından, hatalı elektrik tesisatından, cihazın etrafında belirlenenden farklı bir sebebe gerilimine bağlanmasıyla oluşan arızalar,
- c) Malın tesliminden sonraki nakiller ve yerleştirme sonucu (düşme, asrı sarımsıma, darbe vs.) oluşabilecek arızalar,
- d) Cihazın kullanım hatalarından meydana gelen dış ve iç yüzeylerdeki bozulma, çizilme, kırılmalar ve arızalar,
- e) Doğal olayların (yıldırım, sel, su baskını, deprem, yangın vs.) yol açacağı arızalar.

Bu gibi durumlarda arızalı cihaz, VESTEL yetkili uzmanları tarafından tamir edilerek, standart tamir ücreti alınacaktır.

5. Garanti Belgesi'nin tekemmül ettirilerek tüketiciye verilmesi sorumluluğu tüketicinin mal satın aldığı yetkili satıcı, acente ya da temsilciliklere aittir. Garanti Belgesi, satın alınan

mal ile ilişkin faturanın tarihi ve sayısı ile seri numarasını içermek zorundadır.

## MÜŞTERİ'NİN SEÇİMLİK HAKLARI

Müşteri; malın 6502 sayılı Tüketicinin Korunması Hakkında Kanun hükümler uyarınca ayıplı olduğunun anlaşılması durumunda, ayıp daha sonra ortaya çıkmış olsa bile, malın müşteriye teslim tarihinden itibaren iki yıllık zaman aşımı süresi içinde;

1. Satılanı geri verme veya ayıplı olduğunu bildirerek sözleşmeden dönme,
2. Satılanı alıyoyup ayıp oranında satış bedelinden indirim isteme, seçime haklarından birini Satıcıya karşı;
3. Aşırı bir masraf gerektirmediği takdirde; bütün masrafları satıcıya ait olmak üzere satılanın ücretini oranlamasını isteme, imkân varsa, satılanın ayıpsız bir misli ile değiştirilmesini isteme, seçime haklarından birini ise Satıcıya, üretici veya ithalata karşı kullanabilir.

Ücretsiz onarım veya malın ayıpsız misli ile değiştirilmesinin satıcı için orantısız güçlüğüne beraberinde getirecek olması hâlinde tüketici, sözleşmeden dönme veya ayıp oranında bedelden indirim haklarından birini kullanabilir.

Müşteri; şikâyet ve itirazları konusundaki başvurularını Tüketici Mahkemelerine ve Tüketici Hakem Heyetlerine yapabilir.

# VESTEL

0850 222 4 123  
www.vestel.com.tr

 0850 222 4 123



Cihazınızın T.C. Gümrük ve Ticaret Bakanlığı Tüketicinin Korunması ve Piyasa Gözetimi Genel Müdürlüğü'nce tespit ve ilan edilen kullanım ömrü (cihazın fonksiyonlarını yerine getirebilmesi için gerekli yedek parça bulundurma süresi) 10 yıldır.



Geri dönüştürülebilir kağıt kullanarak doğaya katkımızı sürdürüyoruz.

#### Üretici/İthalatçı Firma:

Vestel Ticaret A.Ş.  
Levent 199 Büyükdere Cad. No:199 34394  
Şişli/İstanbul - Türkiye  
Tel: 0850 222 4 123  
Web: www.vestel.com.tr/destek  
E-posta: vmh@vestel.com.tr  
WhatsApp: 0850 222 4 123