

VESTEL

**VESTEL YILDIZ S8500 Y
ŞARJLI SÜPÜRGE
VESTEL YILDIZ S8500 K
ŞARJLI SÜPÜRGE**

KULLANIM KILAVUZU

Değerli Müşterimiz,

Şarjlı süpürgeimizi tercih etmekle kaliteli bir VESTEL ürünü satın almış bulunmaktasınız.

Cihazınız, gerekli olan özeni ve bakımı sağladığınız takdirde size uzun yıllar hizmet edecektir.

Cihazınızı kullanırken keyif almanızı diliyoruz.

Güvenlikle İlgili Önemli Bilgiler

Cihazınızı hızlı bir biçimde tanımak ve cihazınızın tüm fonksiyonlarından eksiksiz faydalanmak için lütfen bu kılavuzdaki talimatları dikkatli bir şekilde okuyun ve ileride tekrar incelemek için saklayın.



UYARI: Ciddi yaralanma risklerini belirtir.

■ İçindekiler

Güvenlik uyarıları.....	1
Cihazı Kullanırken Dikkat Edilmesi Gereken Güvenlik Bilgileri.....	1
Adaptör Bilgileri	2
Temizlik ve Bakım Yaparken Dikkat Edilmesi Gereken Güvenlik Bilgileri.....	6
Taşıma ve Nakliye Sırasında Dikkat Edilecek Hususlar	7
Batarya	7
Sorumluluk Sınırlaması	8
Teknik Özellikler	9
Genel Görünüm.....	10
Aksesuarların Kullanımı.....	12
Kurulum.....	12
Temizlik ve Bakım	14
Saklanması	16
Sorun Giderme.....	17

Güvenlik uyarıları

- **UYARI:** Cihazınızı kullanmaya başlamadan önce tehlikeli bir durum, yangın, elektrik çarpması ve kişisel yaralanma risklerini önleyebilmek için bu kullanma kılavuzunu dikkatlice okuyun. Talimatlara her zaman uyun.

Cihazı Kullanırken Dikkat Edilmesi Gereken Güvenlik Bilgileri

- Bu kullanım kılavuzu, cihazınızın ilk kullanımı, güvenliği, kullanım amaçları ve cihazınızın temizliği ve bakımı ile ilgili önemli bilgiler içermektedir.
- Kullanım kılavuzunu güvenli bir yerde saklayın ve cihazınızı ödünç verdiğinizde bu kullanım kılavuzunu da cihazınızla birlikte verin.
- Bu cihaz, kapalı mekanlarda kullanılmak üzere ticari olmayan ev tipi kullanımlar için kuru zeminler üzerinde süpürme yapma amacıyla tasarlanmıştır.

Cihazınızı sadece kullanım amacına göre kullanın.

UYARI: Cihazınız kullanım amacının dışında kullanılması hasar veya tehlikeli durum yaratabilir ve cih-

zın garantisinin iptaline sebep olur.

Bu şartlarda oluşabilecek hasarlar kullanıcı tarafından karşılanır.

- Cihazın bağlantısını yapmadan önce cihazınızı kullanacağınız yerdeki elektrik voltajının ve frekansının cihazın tip etiketinde belirtilen voltaj ve frekansla aynı olduğunu kontrol edin.
- Cihazın yanlışlıkla çalışmasını önleyin. Cihazı batarya takımına bağlamadan, yerden kaldırmadan veya taşımadan önce açma/kapama düğmesinin kapalı konumda olduğundan emin olun. Cihazı parmağınız düğmenin üzerindeyken taşımanız veya düğme açık konumdayken cihaza enerji vermeniz kazalara neden olur.
- Elektrikli süpürge açıkken nozülle dokunmayın.
- Aşırı ısınma olmasını ve ünitenin veya bataryanın zarar görmesini önlemek için cihazı şarj olurken çalıştırmayın.

Adaptör Bilgileri

Marka:Jiangsu Midea Cleaning Appliances Co.,Ltd

Model:MC2508B-V

Giriş:100-240V~50-60Hz 0.8A

Şarj Cihazı Çıkışı:

25.0 V \Rightarrow 0,8A 20.0 W

29.0 V \Rightarrow 0,8A 23.2 W

- Yalnızca ürünle birlikte verilen kullanma kılavuzunda belirtilen marka-model adaptör kullanılmalıdır. Bu adaptör haricinde başka adaptör kullanımından doğacak olan problemlerden üretici firma sorumlu değildir. Orijinal adaptörü, bu elektrikli süpürgeye ait olmayan bataryaları şarj etmek için kullanmayın. Bu durum patlamaya, yaralanmalara veya cihazın hasar görmesine neden olabilir.
- Bu cihaz, 4°C ile 40°C arası sıcaklıklarda çalışacak şekilde tasarlanmıştır.
- Şarj esnasında dokunulduğunda şarj cihazının sıcak hissedilmesi normal bir durumdur.
- Statik elektrik: Bazı halılar küçük çaplı statik elektrik oluşumuna sebebiyet verebilir. Statik deşarj
- sağlık için herhangi bir tehlike teşkil etmez.
- Pilleri yeniden şarj edilebilir özelliğe sahip olmayan pillerle değiştirmeyin.
- Elektrik çarpması riskini önleyebilmek için elektrikli süpürgeyi açık hava koşullarında ve ıslak zeminler üzerinde kullanmayın.
- Turbo Fırçaların bakımı veya temizlenmesi sırasında lütfen fırçaları süpürge üzerinden çıkarınız. Aksi halde elektrik çarpması olabilir veya turbo fırça aniden hareket edebilir.
- Fişi prizden çıkartırken mutlaka fişten tutun ve dışa doğru çekin, kablodan çekmeyin.
- Uzatma kablosu kullanmayın.
- Cihazınızın elektrik kablosunu kapılara sıkıştırmayın, keskin kenarlara ve köşelere temas edecek şekilde bulundurmayın, cihazınızı veya fırçayı elektrik kablosunun üzerinden yürütmeyin ve elektrik kablosunu ısı kaynaklarından ve ıslak alanlardan uzak tutun. Aksi takdirde elektrik kablosu yalıtımı zarar görebilir.
- Şarj cihazını kablodan çek-

meyin/taşımayın, kabloyu tutamak olarak kullanmayın, kablunun üstüne kapı kapatmayın ve kabloyu keskin kenarlardan/köşelerden geçirmeyin. Cihazı kablunun üzerinden geçirmeyin. Kabloyu sıcak yüzeylerden uzak tutun.

- Bu şarj cihazı seyahate uygun değildir.
- Elektrikli süpürge elektrik fişine takılı durumdayken cihazınızı gözetimsiz olarak bırakmayın.
- Cihazınızı kullanmadığınız durumlarda veya cihazınızın temizlik ve bakımını yapmadan önce mutlaka şarj cihazını prizden sökün.
- Elleriniz ıslak durumdayken elektrikli süpürgeye, şarj cihazınıza veya elektrik fişine dokunmayın ve kullanmayın.
- Bu cihaz, güvenli bir şekilde kullanılmasıyla ilgili kendilerine gözetim veya talimat verilmişse ve içermiş olduğu tehlikeler kendileri tarafından anlaşılırsa 8 yaş ve üzeri çocuklar ve fiziksel, duyuşsal veya zihinsel yetenek eksikliği bulunan veya tecrübe ve bilgi eksikliği olan kişiler tarafından kullanılabilir.

- Çocukların cihazla bir oyuncak gibi oynamalarına izin vermeyin ve yakınınızda çocuklar ya da tehlikeleri fark edemeyecek kişiler varsa elektrikli süpürgeyi daha dikkatli kullanın.
- Temizleme ve kullanıcı bakımı, gözetimsiz çocuklar tarafından yapılmamalıdır.
- Süpürgeyi çocukların yakınında kullandığınızda ya da cihazınızı gözetimsiz olarak bıraktığınızda daha dikkatli olun.
- Cihazınızı özellikle küçük çocukların dokunabileceği bir yere yerleştirmeyin.
- Süpürgeye içine herhangi bir cisim sokmayın.
- Cihazın hava giriş ve çıkışlarına ve hareketli parçalarına saç, giysi, parmaklar veya vücudun temas etmesine izin vermeyin.
- Hem elektrikli süpürgeye hem de bataryadaki terminallerde hiçbir nesne olmamalıdır. Terminallere metal nesne yerleştirmeyin.
- Cihazınızı toz haznesi olmadan kullanmayın.

- Halı tozu veya zemin tozlarının emiş işleminden sonra lütfen elektrikli süpürgezinin toz haznesini dökün. Aksi halde bu tozlar hava akışını azaltabilir ve cihazınızda kalıcı hasar oluşmasına yol açabilir.
- Cihazınızı insanlar veya hayvanlar üzerinde kullanmayın, hortum başlığını göz ve kulaklardan uzak tutmaya özen gösterin. Ellerinizi, ayaklarınızı, geniş giysilerinizi ve saçlarınızı döner fırçalardan uzak tutun.

DİKKAT: Dikkatli olmamak eşyalarınızın zarar görmesine sebep olabilir.

- Elektrikli süpürgezi sıcak kül, yanan sigara veya kibritler vb. gibi maddelerin vakumlama işlemini yapmak için kullanmayın aksi halde cihazınızın motoru zarar görecektir.
- Elektrikli süpürgezinde su, yapıcı ve parlayıcı sıvıların (temizleme çözeltileri, fotokopi maddesi toneri, uçucu maddeler, asbest, asbest tozu, benzin veya parfüm vb.) vakumlama işlemini yapmayın ve elektrikli süpürgezi bu sıvılar üzerinde kullanmayın aksi halde cihazını-

zın motoru zarar görecektir. Bu maddeler tarafından üretilen duman yangına veya patlamaya neden olabilir.

- Elektrikli süpürgezle merdiven temizliği yaparken cihazın düşmemesi için daha da dikkatli olun. Elektrikli süpürgezi sandalye, masa vb. üzerinde değil, doğrudan zeminin üzerinde bulundurun.
- Kesinlikle cihazı filtresini takmadan kullanmayın aksi takdirde cihazınız zarar görebilir.
- Elektrik kablosunu cihaza dolamayın, aksi halde elektrik kablosunun yalıtımı hasar görebilir.
- Elektrik kablosu hasar görürse, tehlikeleri önlemek için kabloyu kullanmaya devam etmeyin. Cihazınızın elektrik kablosu veya elektrik fişi hasar görmüşse, cihazınızı yetkili servise götürün.
- Cihaz yalnızca elektrik kablosunda, şarj cihazında ve cihazın gövdesinde hiçbir hasar görünmediği takdirde kullanılmalıdır.

UYARI: Cihazınızı asla aşağıdaki durumlarda kullanmayın:

- Cihaz elektrik kablosu, fişinde, şarj cihazında bir hata veya

hasar var ise,

- Cihaz düşürülürse, gözle görülür hasar belirtisi varsa veya düzgün çalışmazsa,
- Cihaz, elektrikli parçalar görülecek şekilde hasar görmüşse,
- Cihaz açık hava koşullarında kalmışsa veya suyun içine düşmüşse,
- Elektrik kaçağı, motor ısınması, anormal ses, gövdenin ısınması, koku oluşması.

Eğer yukarıdaki durumlardan birisi tespit edilirse, hemen cihazınızın elektrik fişini prizden çekin ve yetkili servisle irtibata geçin.

- Hasarlı bir cihaz ya da cihazın hasarlı parçaları ciddi yaralanmalara ve yangına neden olabilir.
- Cihazın içinde kullanıcının müdahale edebileceği parçalar bulunmamaktadır. Cihazın içindeki elektrik bağlantılarına dokunulduğunda veya cihazın elektriksel ve mekanik yapısı değiştirildiğinde elektrik çarpması tehlikesi vardır. Herhangi bir arıza meydana gelirse, cihazı kendiniz tamir etmeye kalkışmayın. Aksi halde cihaz garantisi

kapsamı dışında kalacaktır.

- Sadece üretici tarafından önerilen orijinal yedek parça ve aksesuar kullanın

UYARI: Ambalaj malzemeleri bozulmaya neden olabilir. Çocukların erişebileceği yerlerden uzak tutun.

- Kullanmadan önce, cihazınızın fonksiyonlarını doğru bir şekilde kontrol edin.
- Cihazınızı ilk kez kullanmadan önce toz haznesinin yerine düzgün takılıp takılmadığını kontrol edin.
- Cihazınızı kullanmadan önce, elektrik süpürgezinin plastik parçalarına, filtresine ve motoruna zarar verebilecek olan zeminde bulunabilecek büyük ve keskin maddeleri temizleyin.
- Elektrik süpürgezi sıcak fırınların veya ısıtıcı cihazların yanında saklamayın. Elektrik süpürgezi kazayla hasar görmeyeceği kuru bir ortamda saklayın.
- Cihazınızı cam veya metal parçaların temizliği için kullanmayın. Plastik, çimento, taş tozu veya un kaplı yüzeylerde vakumlama işlemi yapmayın.

- Vakumlama işlemi sırasında ince tozlar cihazınızın toz haznesinin gözeneklerinin tıkanmasına sebep olabilir. Bu durum, toz haznesinin içindeki havanın geçişine engel olur. Böyle bir durumda cihazınızın toz haznesi tamamen dolu olmasa bile temizleyin.
- Elektrikli süpürge, aşırı ısınma durumunda cihazın çalışmasını durduran bir güvenlik aygıtına sahiptir. Elektrikli süpürge çalışmıyorsa, güç düğmesini kapatın ve hava girişinde veya çıkışında engelleme olup olmadığını kontrol edin. Elektrik süpürgeyi çalıştırmadan önce koruma sisteminin sıfırlanması için en az 40 dakika bekleyin.

Temizlik ve Bakım Yaparken Dikkat Edilmesi Gereken Güvenlik Bilgileri

- Cihazı “Temizlik ve Bakım” bölümünde anlatıldığı gibi düzenli bir şekilde temizleyin. Cihazın temizlik ve bakımına başlamadan önce mutlaka açma/kapama düğmesinden kapatın ve fişini prizden çekin.
- Cihazı suya daldırmayın. Elektrik süpürge gövde yüzeyini benzin veya yağlı temizleme maddeleri ile temizlemeyin.
- Nemli bez ile cihazın gövdesini silebilirsiniz, sonra kuru bir bezle parlatabilirsiniz.

UYARI: Cihazınızın yüzeyini sildiğiniz bezi iyice kuruttuğunuzdan emin olun, cihazınızın elektrikli parçalarının içine su girmesi cihazınızda ciddi hasarlara sebep olacaktır.

- Elektrikli süpürge, aşırı ısınma durumunda cihazın çalışmasını durduran bir güvenlik aygıtına sahiptir. Elektrikli süpürge çalışmıyorsa, güç düğmesini kapatın ve hava girişinde veya çıkışında engelleme olup olmadığını kontrol edin. Elektrik süpürgeyi çalıştırmadan önce koruma sisteminin sıfırlanması için en az 40 dakika bekleyin.
- Eğer elektrik süpürge çalışmazsa veya güvenlik aygıtı süpürgeyi tekrar kapatırsa, cihazın kontrol veya tamiri için yetkili servis ile iletişime geçin.

UYARI: Aksesuarları takmadan veya çıkarmadan, cihazın parçalarını birleştirmeden, toz haznesini açmadan veya boşaltmadan önce elektrikli süpürgeyi daima kapatın ve daima elektrik fişini prizden çıkarın.

- Elektrik süpürge, ideal verim alabilmeniz için toz haznesini düzenli olarak boşaltmalısınız. Aksi takdirde hava akışı ve temizleme gücü zayıflayacaktır.
- Toz haznesinde performans düşerse temizlenmelidir.
- Eğer toz haznesi boşaltıldıktan sonra bile emiş gücü belirgin şekilde düşerse, cihazın servis için yetkili servis ile iletişime geçin.

kilde zayıfsa, filtreleri temizleyin.

- Elektrik çarpma tehlikesine karşı, filtreyi takmadan önce iyice kurutun.

Taşıma ve Nakliye Sırasında Dikkat Edilecek Hususlar

- Taşıma ve nakliye sırasında cihazınız, aksamlarına zarar gelmemesi için orijinal kutusunda tutulmalıdır.
- Taşıma sırasında ürünü normal konumunda tutun.
- Cihazı nakliye sırasında düştürmeyin ve darbelere karşı koruyun.
- Ürünün müşteriye tesliminden sonra taşıma sırasında oluşan arızalar ve hasarlar garanti kapsamına girmez.

Batarya

- Bataryayı doğrudan güneş ışığı, ateş vb. etkenlere veya aşırı ısıcağa maruz bırakmayın.
- Bataryanın akmış olması halinde cihazı kullanmayın.
- Bataryadan akan sıvıya temas etmeyin. Temas halinde bol suyla yıkayın ve tıbbi yardım alın.
- Sadece belirtilen Vestel elekt-

rikli süpürge ya da şarj cihazı ile birlikte kullanın.

- Cihazı yalnızca özel olarak belirlenmiş batarya takımlarıyla kullanın.
- Başka batarya takımı kullanılması yaralanma ve yangın riskine yol açabilir.
- Talimatlara uygun kullanınız.
- Bataryayı demonte etmeyiniz.
- Ezilmeye, kısa devreye, ateşe ve yüksek sıcaklığa maruz bırakmayınız. Yangın riski mevcuttur.
- Bataryayı kullanmıyorken ataş, bozuk para, anahtar, çivi, vida gibi nesnelere ve terminaller arası bağlantı yapabilecek diğer metal nesnelere uzak tutun. Batarya terminallerine birlikte kısa devre yaptırmak yangına veya yangına neden olabilir.
- Hasarlı veya üzerinde değişiklik yapılmış batarya takımlarını kullanmayın. Bu tür bataryalar beklenmedik davranışlar göstererek yangına, patlamaya veya yaralanma riskine yol açabilir.
- Batarya takımını ve cihazı yangına veya aşırı yüksek sıcaklıklara maruz bırakmayın. Cihazın yangına veya 130°C üzeri sıcaklık-

lara maruz kalması patlamaya neden olabilir.

- Ürünün şarj edilmesiyle ilgili tüm talimatlara uyun ve batarya takımını veya cihazı, talimatlar da belirtilen sıcaklık aralığının dışında şarj etmeyin. Ürünün uygunsuz şekilde veya belirtilen sıcaklık aralığının dışında şarj edilmesi bataryaya zarar verebilir ve yangın riskini artırır.
- Herhangi bataryada sızıntı veya boşluk oluştuysa söz konusu batarya koruyucu eldiven kullanılarak derhal aynı üretici tarafından imal edilen aynı bataryalar ile değiştirilmelidir.
- Üründeki bataryanın kutupları ters olmamalıdır.
- Bu cihazı çok ciddi hasar görmüş olsa bile yakmayın.Cihazı çöpe atmadan önce bölgenizdeki atık tesisiyle iletişime geçin.
- Talimatlara uygun kullanınız.





Sorumluluk Sınırlaması

Bu kılavuzda yer alan tüm teknik bilgiler, kullanım talimatları, cihazın çalıştırılması ve bakımı, cihazınızla ilgili son bilgileri içerir. Üretici firma, bu kullanım kılavuzundaki talimatlara uyulmaması, cihazın kullanım

amacının dışında kullanılması, yetkili olmayan onarım işlemleri, cihaz üzerinde izin verilmeyen değişiklikler yapılması ve üretici firma tarafından onaylanmamış yedek parçaların kullanılması nedeniyle oluşabilecek hasar ve yaralanmalar için herhangi bir sorumluluk kabul etmez.

Batarya performansı kullanım şekli ve şartlarına bağlı olarak değiştiği için pil çalışma süresi azalmaları garanti kapsamı dışındadır.

Teknik Özellikler

Model	VESTEL YILDIZ S8500 Y ŞARJLI SÜPÜRGE VESTEL YILDIZ S8500 K ŞARJLI SÜPÜRGE
Gerilim/Güç	21.6V  220W
Batarya	21.6V  2000 mAh, 43.2Wh
Şarj Cihazı Çıkış	25-29V  800 mA
Şarj İzolasyon Sınıfı	II
Batarya	Şarj edilebilir Lityum İyon Batarya
	21.6V  2000mAh, 43.2Wh
	Model: VESTEL YILDIZ S8500 ŞARJLI SÜPÜRGE

- Ürünle birlikte verilen baskılı dokümanlarda, ürün üzerinde bulunan işaretlemelerde ve www.vestel.com.tr adresinde beyan edilen değerler, ilgili standartlar uyarınca laboratuvar ortamında elde edilen değerlerdir. Bu değerler, ürünün kullanım ve ortam şartlarına göre değişebilir.
- Teknik özellikler ve bu kılavuz, önceden haber verilmeden değiştirilebilir.
- AEEE Yönetmeliğine uygundur.



Bu ürün 2014/30/EU (Elektromanyetik Uyumluluk Yönetmeliği) ve 2014/35/EU (Alçak Gerilim (LVD) yönetmeliği) sayılı Avrupa CE Direktiflerine uygundur.



Bu cihaz, Atık Elektrikli ve Elektronik Eşyaların Kontrolü Yönetmeliğine uygundur.

Genel Görünüm

Kullanım kılavuzundaki görseller yalnızca cihazın parçaları hakkında bilgilendirme amaçlıdır.

Parçalar cihaz modeline göre farklı olabilir. Görseller temsildir.

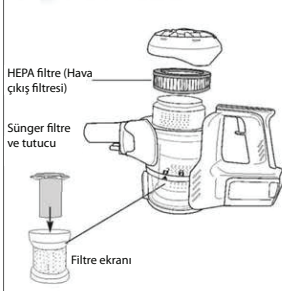
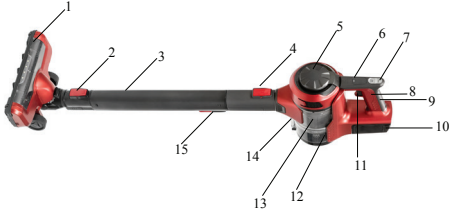
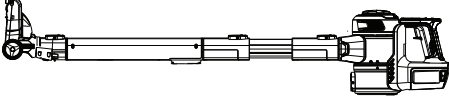

5. HEPA filtre Kapağı
6. Ekran
7. Güç ve Fırça Motoru Hız Ayar Tuşu
8. Tutma Sapı
9. Şarj Girişi
10. Batarya
11. Güç Düğmesi
12. Toz Haznesi Kapağı
13. Toz Haznesi
14. Toz Haznesi Açma Tuşu
15. Teleskobik Boru Uzunluk Ayar Tuşu

1. Motorlu Zemin Süpürme Aparatı Yazmalı
2. Zemin Süpürme Aparatı Çıkarma Tuşu
3. Teleskobik Boru
4. Teleskobik Boru Çıkarma Düğmesi

Aksesuarlar

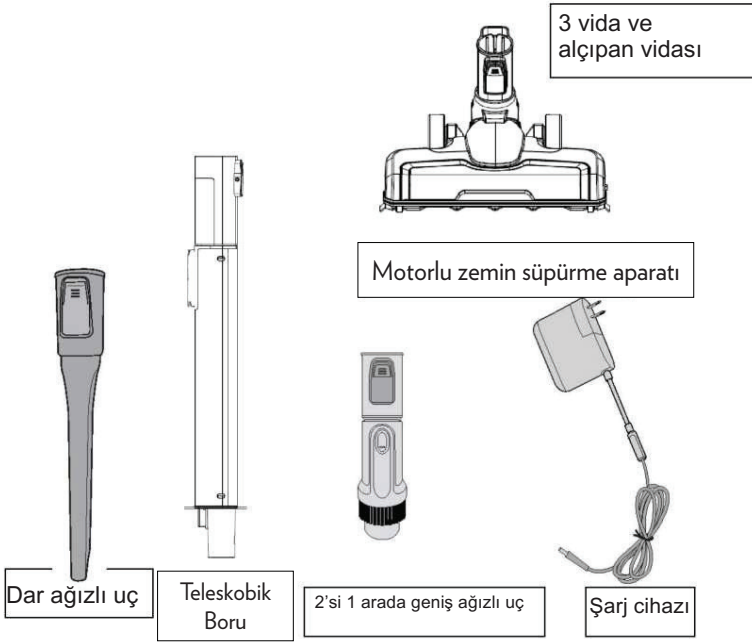
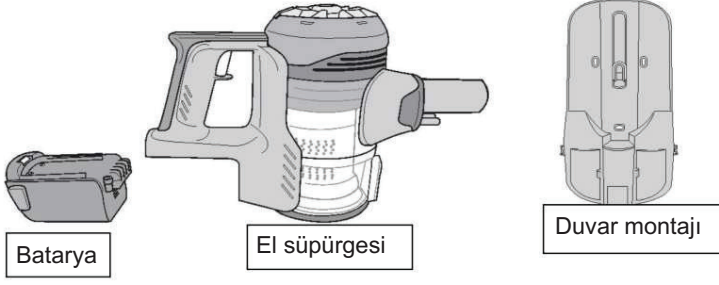

DİKKAT: Aksesuarları takmadan önce süpürgeyi mutlaka kapatın.

- El süpürgesi süpürme aparatı takılarak veya takılmadan kullanılabilir.
- Takmadan kullanmak için çıkarma düğmesine basıp teleskobik boruyu çıkarın. Tozları, doğrudan el süpürgesinin fırçasıyla temizleyin.
- Süpürme aparatını teleskobik boru ile kullanmak için çıkarma düğmesine basarak motorlu zemin fırçasını çıkarın. Aksesuarı, yerine oturana kadar teleskobik borunun ucuna kaydırın.
- Süpürme aparatını yalnızca el süpürgesiyle kullanmak için çıkarma düğmesine basarak teleskobik boruyu çıkarın. Aksesuarı, yerine oturana kadar el süpürgesine kaydırın.

Aksesuarların Kullanımı

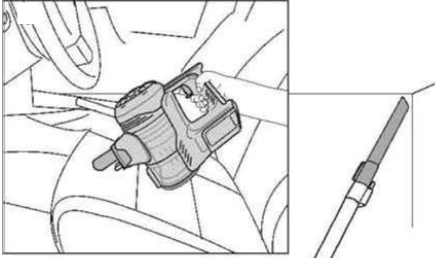

Dar ağızlı uç:
Köşe, süpürgelik kenarı, kurutucu havalandırma delikleri, sandalye ve koltuk gibi ulaşılmaz yerleri temizler.

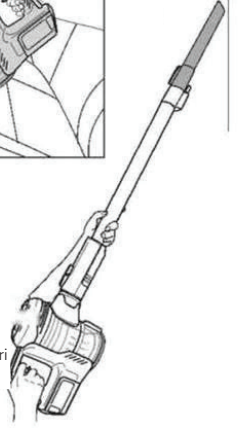

El Süpürgesinin ve Motorlu Zemin Fırçasının Kullanımı

- Merdivenleri temizlemek için idealdir.
- Çıkarma düğmesine basarak teleskobik boruyu el süpürgesinden çıkarın. Motorlu zemin fırçasını doğrudan el süpürgesine takın.
- Güç düğmesine bir kez basarak cihazı çalıştırın.

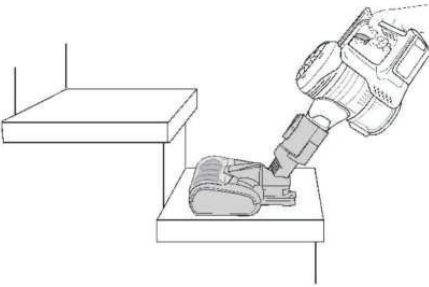

Teleskobik Borulu veya Borusuz Kullanım

- 2'si 1 arada geniş ağızlı uç Fırçayı kullanarak panjurları, havalandırmaları ve

döşemeli yüzeyleri temizleyin.

- Keçe kısmı kullanarak hassas yüzeyleri temizleyebilirsiniz. Keçe ile fırça arasında seçim yapmak için çıkarma düğmesine basarak fırçayı yukarı veya aşağı kaydırın.

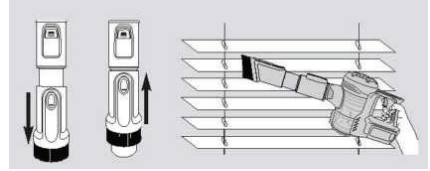

Kurulum

Bataryayı iyice oturana kadar el süpürgesine kaydırın (Şekil 1)

- Teleskobik boruyu, yerine oturana kadar el süpürgesine kaydırın (Şekil 2)
- Teleskobik boruyu yerine oturana kadar motorlu zemin fırçasına itin (Şekil 3).

Duvar montajı

- Prize yakın bir yer seçin. Duvarda seçtiğiniz yer, çubuğun ve motorlu zemin fırçasının serbestçe sallanabileceği kadar yüksek olmalıdır.
- Montaj parçasını duvara yerleştirip delinecek yerleri bir kurşun kalem yardımıyla işaretleyin.
- Duvarda (1/4" uç ile) delik açıp alçıpan vidalarını takın. Vidaları montaj parçasındaki deliklerden geçirip iyice yerleşene kadar sıkın (Şekil 4).
- Batarya değişimi ve aksesuarların saklanması
- Montajı yapılmış elektrikli süpürgeyi duvar montaj parçasına yerleştirin.
- Şarj cihazını prize takıp ardından da tutma sapındaki şarj girişine yerleştirin (Şekil 5).
- Şarj cihazının kablосunu, duvar montaj parçasının yanlarındaki klipslere sarın.

- Aksesuarı/aksesuarları saklama alanlarına geçirin (Şekil 5).
- Ekranda (A) güç seviyesi ve mod türü görüntülenir (Şekil 5)
- Fırça hız düğmesi (B) ile iki dönüş modu arasında seçim yapılabilir.
- Temizleme güç düğmesi ile iki emiş gücü modu arasından seçim yapılabilir.
- Cihazı ilk kez kullanmadan önce bataryayı tam şarj edin. Bu işlem yaklaşık dört saat sürebilir.

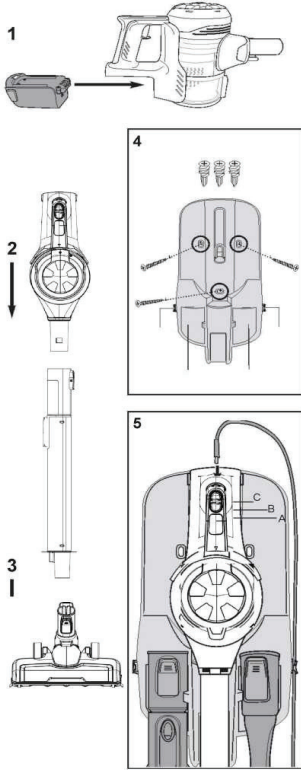

Elektrikli süpürgeğin zemin temizliğinde kullanımı

- Güç düğmesine basarak cihazı çalıştırın (Şekil 1).

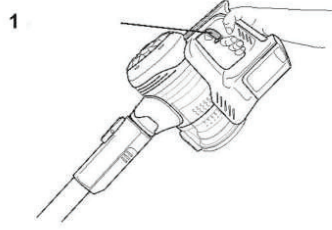

- Motorlu zemin fırçasını kullanarak temizleyeceğiniz alanda ileri geri hareket edin. Elektrikli süpürgeyle temizlik yaparken büyük veya vida gibi keskin nesnelere kaçınınız.
- Döndürme fonksiyonunu etkinleştirmek için bilek kısmını çevirin.
- İşlem bittikten sonra güç düğmesine basarak motoru durdurun.

Temizlik ve Bakım

UYARI: Temizlik ve Bakım işlemine başlamadan önce cihazı kapatın ve fişini prizden çekin.

- Cihazı suya daldırmayın. Elektrik süpürgezinin gövde yüzeyini benzin veya yağlı temizleme maddeleri ile temizlemeyin.
- Nemli bez ile cihazın gövdesini silebilirsiniz, sonra kuru bir bezle parlatabilirsiniz.

UYARI: Cihazın yüzeyini sildiğiniz bezi iyice kurduğunuzdan emin olun, cihazın elektrikli parçalarının içine su girmesi cihazınızda ciddi hasarlara sebep olacaktır.

UYARI: Elektrik çarpma tehlikesi! Filtreleri cihaza takmadan önce kurduğundan emin olun.

- Her kullanımın ardından toz haznesinin temizlenmesi tavsiye edilir. Toz çok fazlaysa ve filtreler tıkanmışsa temizlenmesi veya değiştirilmesi gerekir.

Toz Haznesinin Boşaltılması

1. Süpürgeyi çöp kutusunun üzerinde tutun. Toz haznesi kapak açma tuşuna basarak basarak toz haznesinin alt kapağını açıp hazneyi boşaltın.
2. Alternatif olarak, el süpürgesindeki toz haznesini elinizle “kilit açma” konumuna getirerek çıkarın. (Şekil 3) Hazneyi boşalttıktan sonra ok ▲ ile “kilit açma” konumunu hizalayarak tekrar yerine takın. Ok ▲ “kilitli” konumuyla hizalanana kadar toz haznesini çevirin.

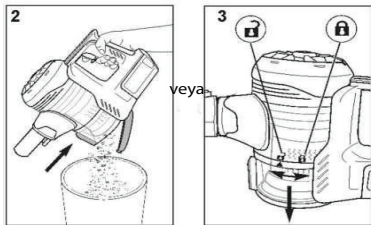

NOT: Makine içerisindeki hava akışını engellemek adına toz haznesinin MAX çizgisini geçecek şekilde dolmasına izin vermemeyin.

Toz Haznesinin Yıkanabilir Filtresi

- Her ay temizleyin.

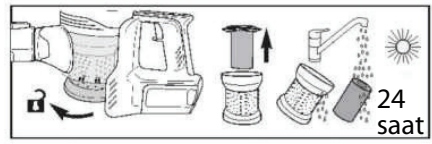

- Toz haznesini çevirerek çıkarın.
- Filtre süzgecini çevirerek çıkarın.
- Sünger filtre ve tutucuyu kaldırarak çıkarın.
- İyice yıkayıp kurulayın.
- Sünger filtreyi ve tutucuyu filtre süzgecine yerleştirin.
- Filtre süzgecini takıp çevirerek “kilitli” konuma getirin.
- Toz haznesini yerine takıp çevirerek “kilitli” konuma getirin.

DİKKAT: Elektrikli süpürgeyi tüm filtreler, filtre süzgeci ve toz haznesi doğru yerlerinde değilken asla çalıştırmayın.

UYARI: Elektrikli süpürgezinin haznesini her kullanımdan sonra boşaltın.

Yıkanabilir HEPA Filtre Yıkanabilir Filtre

- 2 ayda bir temizleyin.



- Filtre kapağını çevirerek çıkarın.
- Motor sonrası filtreyi kaldırarak çıkarın.
- Sallayarak üstündeki tozların gitmesini sağlayın.

- Filtreyi 6 ayda bir deęiřtirin veya iyice yıkayıp kurulađın.
- Filtreyi ve kapaęı yerine tekrar takıp çevirerek “kilitli” konuma getirin.

Fırça rulosunun kilidinin ađılması

- Fırça rulosunu çıkarıp temizleyin ve yerine tekrar takın.



NOT: Fırça rulosu ve kapaęı yıkanabilir. Kullanım öncesinde bunların tamamen kuru olduęundan emin olun.

- Tutucu klipsi çıkardıktan sonra fırça rulosunu yukarı kaldırıp çıkararak temizleyin. Fırça rulosu yıkanabilir. Suyunu çektiirmek için bir havlunun içinde yuvarlayın; yerine tekrar takmadan önce tamamen kuruduęundan emin olun.

Tekrar takmak için:

- Fırça rulosunun bir ucunu zemin fırçası dişlisiyle hizalayın.
- Dięer ucunu yuvaya bastırın.
- Tutucu klipsi tırnaęın altına geçirip ařaęı bastırın.
- Vidayı takıp çevirerek “kilitli” konuma getirin.

Saklanması

- Cihazı kapatın.
- Cihazın elektrik fişini prizden çıkarın. Cihazın soğuduğundan ve tamamen kuru olduğundan emin olun.
- Cihazı uzun süre kullanmayacaksanız kuru ve serin bir yerde muhafaza edin. Bataryanın şarjının yarısının dolu olmasına dikkat edin.
- Cihazı, çocukların ulaşamayacağı bir yerde muhafaza edin.
- Cihazı kullandıktan sonra duvara asma aparatına yerleştirin. Düşerek yaralanmaya sebep olmasını önlemek için masa veya sandalye köşesi veya yanına yerleştirmeyin.
- Duvara asma aparatını ürün ile birlikte verilen üç adet vidayı kullanarak duvara asın. Cihazın üzerindeki duvara asma aparatına asma yerini duvara asma aparatı üzerindeki askıya takabilirsiniz.

Sorun Giderme

Cihazınızda normal olmayan bir durum tespit ettiğinizde, tablodaki açıklamalar doğrultusunda sorunu çözmeye çalışabilirsiniz. Cihazınız hala normal çalışmasına devam etmiyorsa Vestel İletişim Merkezi ile irtibata geçin. Yetkili servis listesine ve iletişim bilgilerine web sitesinden ulaşabilirsiniz.

Sorun	Sebebi	Çözüm
Süpürge çalışmıyor.	Şarjı bitmiştir.	Şarj edin.
	Süpürge şarj cihazına takılıdır.	Şarj cihazını süpürgeden ayırın.
Elektrikli süpürge şarj edilemiyor.	Fiş prize takılı değildir.	Bataryanın düzgün bir şekilde yerine takıldığından emin olun.
	Batarya yerine tam olarak oturmemiş olabilir.	Bataryanın yerine oturduğundan emin olun.
	Ana gövdenin şarj girişine şarj cihazının pimi tam olarak takılmamış olabilir.	Toz haznesini boşaltın.
Emiş gücü çok düşük.	Toz haznesi doludur.	Toz haznesini boşaltın.
	Filtreler tıkanmıştır.	Filtreleri temizleyin veya değiştirin.
	Hava giriş kanalı, turbo fırçalar, teleskobik boru veya diğer aksesuarlar tıkanmış olabilir.	Hava giriş kanalı, turbo fırçalar, teleskobik boru veya diğer aksesuarları temizleyin.
Şarj edilmesine rağmen şarjı hemen bitiyor	Batarya ömrü azalmıştır.	Bataryayı değiştirin.
	Yeterli sürede şarj edilmemiştir.	Talimatlara uygun şekilde şarj edin.

Cihazın Çevreye Uygun Bir Şekilde Atılması



Ürünün üzerinde veya bilgi etiketinde yer alan bu işaret, bu cihazın kullanım ömrünün sonunda diğer evsel atıklarla birlikte atılmaması gerektiğini belirtmektedir. Kontrol edilmeyen atık imhasının çevreye

ve insan sağlığına olası zararlarını önlemek için, lütfen bu cihazı diğer atık türlerinden ayırın ve malzeme kaynaklarının sürdürülebilir tekrar kullanımını desteklemek için sorumlu bir şekilde yeniden dönüşüme kazandırılmasını sağlayın. Bu cihazın çevresel olarak güvenli geri dönüştürme için nereye ve nasıl götüreceğiniz konusunda bilgi almak üzere, ürünü satın aldığınız bayi ve yerel kuruluşlarla iletişim kurun. Bu ürün, geri dönüşüm için diğer ticari atıklarla karıştırılmamalıdır.



Pili bertaraf etmek istiyorsanız lütfen uygun geri dönüşüm için toplama sistemlerini veya tesislerini kullanınız. Bu sayede çevre ve insan sağlığında meydana gelebilecek potansiyel zararların engellenmesine katkıda bulunmuş olursunuz.

DİKKAT: Pilin kurşun içermesi durumunda, piller için "tekerlekli konteyner şekil" altında "Pb" işareti yer alır.

Ambalaj bilgisi

Ürünün ambalajı, geri dönüştürülebilir malzemelerden üretilmiştir. Ambalaj atığını evsel veya diğer atıklarla birlikte atmayın, yerel yönetimin belirttiği ambalaj toplama noktalarına atın.

Enerji Tasarrufu için Öneriler

Süpürgezinin emiş gücünü kullanım yeri için yeterli seviyeye getirerek ürününüzün daha az elektrik akımı çekmesini sağlayabilirsiniz. Ürününüzün ilgili filtrelerini sıklıkla temizlemeniz veya değiştirmeniz hem ürününüzün performansını artıracak, hem de temizlik sürenizi azaltarak enerji tasarrufu sağlayacaktır. Enerji kaybını önlemek için metal parçalardan uzak tutun

Müşteri'nin Seçimlik Hakları

Müşteri; malın 6502 sayılı Tüketicinin Korunması Hakkında Kanun hükümleri uyarınca ayıplı olduğunun anlaşılması durumunda, ayıp daha sonra ortaya çıkmış olsa bile, malın müşteriye teslim tarihinden itibaren iki yıllık zamanaşımı süresi içinde;

1. Satılanı geri vermeye hazır olduğunu bildirerek sözleşmeden dönme,
2. Satılanı alıkoyup ayıp oranında satış bedelinden indirim isteme, seçimlik haklarından birini Satıcıya karşı;
3. Aşırı bir masraf gerektirmediği takdirde, bütün masrafları satıcıya ait olmak üzere satılanın ücretsiz onarılmasını isteme,
4. İmkân varsa, satılanın ayıpsız bir misli ile değiştirilmesini isteme, seçimlik haklarından birini ise Satıcıya, üretici veya ithalatçıya karşı kullanılabilir.

Ücretsiz onarım veya malın ayıpsız misli ile değiştirilmesinin satıcı için orantısız güçlükleri beraberinde getirecek olması hâlinde tüketici, sözleşmeden dönme veya ayıp oranında bedelden indirim haklarından birini kullanabilir.

Müşteri; şikâyet ve itirazları konusundaki başvurularını Tüketici Mahkemelerine ve Tüketici Hakem Heyetlerine yapabilir.

Üretim Yeri:

Jiangsu Midea Cleaning Appliance Co., Ltd

Adres : No. 39 Caohu Avenue,
Xiangcheng Economic Development
Zone, Suzhou, Çin

Tel :86-512-65788088

E-posta:forrest@midea.com

Üretici/İthalatçı Firma:**Vestel Ticaret A.Ş.**

Adres : Levent 199 Büyükdere Cad.
No:19934394 Şişli/İSTANBUL-
TÜRKİYE

Tel : 0850 222 4 123

E-posta : vmh@vestel.com.tr

<http://www.vestel.com.tr/destek>

WhatsApp: 0850 222 4 123

SİZİN İÇİN BURADAYIZ!

Ürününüzü iyi günlerde kullanmanızı diliyoruz.

Bize ulaşmak isterseniz, 7/24 aşağıdaki iletişim kanallarında sizin için buradayız.

Aradığınız pek çok cevabı
cozumuvar.vestel.com.tr
internet sitemizde bulabilirsiniz.

Sorun çözüm ve bilgilendirici videolarımıza ulaşabilir, yetkili servis kaydı açabilir, kaydınızı takip edebilir, ürününüze ait güncel teknik belgelere ulaşabilirsiniz.



**Canlı
Destek**

vestel.com.tr/destek
vmh@vestel.com.tr



0850 222 4 123



IOS



ANDROID

VESTEL

GARANTİ BELGESİ

MALIN

Çinsi ELEKTRİKLİ SÜPÜRGE

Markası VESTEL

Modeli

Seri No

SATICI FİRMANIN

Unvanı

Adresi

Tel-Faks

E-posta

Fatura Tarihi

Fatura No

Kaşe ve İmza

ALICININ

Adı, Soyadı

Adresi

Tel

Teslim Tarihi ve Yeri

Azami Tamir Süresi 20 İşgünü

Garanti Süresi 2 Yıl

ÜRETİCİ/İTHALATÇI FİRMA:

Vestel Ticaret A.Ş.

Levent 199 Büyükdere Cad. No:199 34594

Şişli/İstanbul - Türkiye

Tel: 0850 222 4 123

Web: www.vestel.com.tr/destek

E-posta: vmth@vestel.com.tr

WhatsApp: 0850 222 4 123

TÜRKİYE GENEL DAĞITICISI:

Vestel Ticaret A.Ş.

Levent 199 Büyükdere Cad. No:199 34594

Şişli/İstanbul - Türkiye

Tel: 0850 222 4 123

Web: www.vestel.com.tr/destek

E-posta: vmth@vestel.com.tr

WhatsApp: 0850 222 4 123

Genel Müdür

Ergün Güler

VESTEL

 Zorlu Holding kuruluşudur.

GARANTİ ŞARTLARI

1. Garanti süresi malın teslim tarihinden itibaren başlar ve 2 yıldır.
2. Malın bütün parçaları dahil olmak üzere tamamı firmamız garantisine kapsamındadır.
3. Malın garanti süresi içerisinde arızalanması durumunda, tamirde geçen süre garanti süresine eklenir. Malın tamir süresi en fazla 20 iş günüdür. Bu süre mala ilişkin arızanın servis istasyonuna, servis istasyonunun olmaması durumunda, malın satıcısı, bayii, acentası, temsilciliği, ithalatçısı veya üreticisinden birisine bildirim tarihinden itibaren başlar. Malın arızasının, 10 iş günü içinde giderilememesi halinde; üretici veya ithalatçı, malın tamiri tamamlanıncaya kadar, benzer özelliklere sahip başka bir malı tüketicinin kullanımına tahsis etmek zorundadır.
4. Malın garanti süresi içinde, gerek malzeme ve işçilik, gerekse montaj hatalarından dolayı arızalanması halinde, işçilik masrafı, değiştirilen parça bedeli ya da başka herhangi bir ad altında hiçbir ücret talep edilmeksizin tamiri yapılacaktır.
5. Tüketicinin tamir hakkını kullanımına rağmen malın;

- a) Garanti süresi içinde tekrar arızalanması,
- b) Tamiri için gereken azami sürenin aşılması,
- c) Tamirinin mümkün olmadığının, yetkili servis istasyonu, satıcı, üretici veya ithalatçı tarafından bir raporla belirlenmesi, durumlarında; tüketici malın bedel iadesini, ayıp oranında bedel indirimini veya malın ayıpsız misli ile değiştirilmesini satıcıdan talep edebilir. Satıcı, tüketicinin talebini reddedemez. Bu talebin yerine getirilmesini durumunda satıcı, üretici ve ithalatçı müteselsilen sorumludur.

6. Malın kullanma kılavuzunda yer alan hususlara aykırı kullanılmasından kaynaklanan arızalar garanti kapsamı dışındadır.

7. Garanti belgesi ile ilgili olarak çıkabilecek sorunlar için T.C. Gümrük ve Ticaret Bakanlığı Tüketicinin Korunması ve Piyasa Gözetimi Genel Müdürlüğüne başvurulabilir.

GARANTİ YÜKÜMLÜLÜĞÜ - MÜŞTERİNİN DİKKAT ETMESİ GEREKEN HUSUSLAR

1. Garanti Belgesi üzerinde mamulün orijinal seri numarasında tahrifat yapıldığı hallerde garanti geçersizdir.
2. Garanti yükümlülüğünün geçerli olabilmesi için, VESTEL yetkili personeline ve da yetkili servislerinden başka hiçbir kimsenin, hiçbir şekilde cihazın tamir ve tadiline müdahale etmemesi gerekmektedir.
3. Arızalı cihazın tamir yerini (cihazın kullanıldığı yer veya servis atölyesi) ve şekliyle yetkili servis belirler.
4. Aşağıda açıklanan koşullarda arızalı cihaz garanti kapsamına girmez:

- a) Cihazı bağlanan dış donanımdan (regülatör, kesintisiz güç kaynağı vb.) kaynaklanan arızalar,
- b) Anormal voltaj düşüklüğü veya fazlalığından, hatalı elektrik tesisatından, cihazın etrafında belirlenenden farklı bir sebebe gerilimine bağlanmasıyla oluşan arızalar,
- c) Malın tesliminden sonraki nakitler ve yerleştirme sonucu (düşme, asrı sırsıma, darbe vs.) oluşabilecek arızalar,
- d) Cihazın kullanımı hatalarından meydana gelen dış ve iç yüzeylerdeki bozulma, çizilme, kırılmalar ve arızalar,
- e) Doğal olayların (yıldırım, sel, su baskını, deprem, yangın vs.) yol açacağı arızalar.

Bu gibi durumlarda arızalı cihaz, VESTEL yetkili uzmanları tarafından tamir edilerek, standart tamir ücreti alınacaktır.

5. Garanti Belgesi'nin tekemmül ettirilerek tüketiciye verilmesi sorumluluğu tüketicinin malı satın aldığı yetkili satıcı, arızalı ve da temsilciliklere atılır. Garanti Belgesi, satın alınan

mala ilişkin faturanın tarihi ve sayısı ile seri numarasını içermek zorundadır.

MÜŞTERİ'NİN SEÇİM LİK HAKLARI

Müşteri; malın 6502 sayılı Tüketicinin Korunması Hakkında Kanun hükümleri uyarınca ayıplı olduğunun anlaşılması durumunda, ayıp daha sonra ortaya çıkmış olsa bile, malın müşteriye teslim tarihinden itibaren iki yıllık zamanaşımı süresi içinde;

1. Satılanı geri vermeveye hazır olduğunu bildirerek sözleşmeden dönme,
2. Satılanı alıncaya ayıp oranında satış bedelinden indirim isteme, seçimlik haklarından birini. Satıcıya karşı;
3. Aşırı bir masraf gerektirmediği takdirde, bütün masrafları satıcıya ait olmak üzere satılanın ücretini onarılmasını isteme, imkân varsa, satılanın ayıpsız bir misli ile değiştirilmesini isteme, seçimlik haklarından birini ise Satıcıya, üretici veya ithalatçıya karşı kullanabilir.

Ücretsiz onarım veya malın ayıpsız misli ile değiştirilmesinin satıcı için oranlısız güçlüğüyle beraberinde getirecek olması hâlinde tüketici, sözleşmeden dönme veya ayıp oranında bedelden indirim haklarından birini kullanabilir.

Müşteri; şikâyet ve itirazları konusundaki başvurularını Tüketici Mahkemelerine ve Tüketici Hakem Heyetlerine yapabilir.

VESTEL

0850 222 4 123
www.vestel.com.tr

 0850 222 4 123



Cihazınızın T.C. Gmrk ve Ticaret Bakanlıęı Tketicinin Korunması ve Piyasa Gzetimi Genel Mdrlę'nce tespit ve ilan edilen kullanım mr (cihazın fonksiyonlarını yerine getirebilmesi iin gerekli yedek para bulundurma sresi) 10 yıldır.



Geri dnstrlebilir kaęit kullanarak doęaya katkımızı srdryoruz.

retici/İthalatı Firma:

Vestel Ticaret A.Ş.
Levent 199 Bykdere Cad. No:199 34394
Şiřli/İstanbul - Trkiye
Tel: 0850 222 4 123
Web: www.vestel.com.tr/destek
E-posta: vmh@vestel.com.tr
WhatsApp: 0850 222 4 123