

# HOOVER

## XARION

KULLANMA KILAVUZU

TAV 1508 011 39000801

TXP 1510 011 39000656

TXP 1520 011 39000657



GENERATION FUTURE

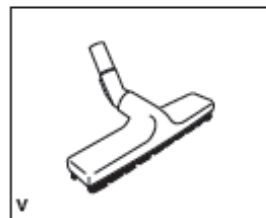
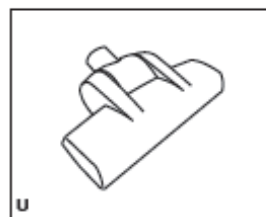
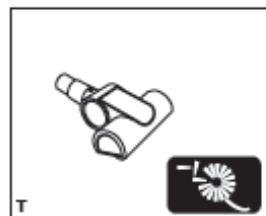
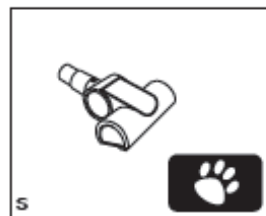
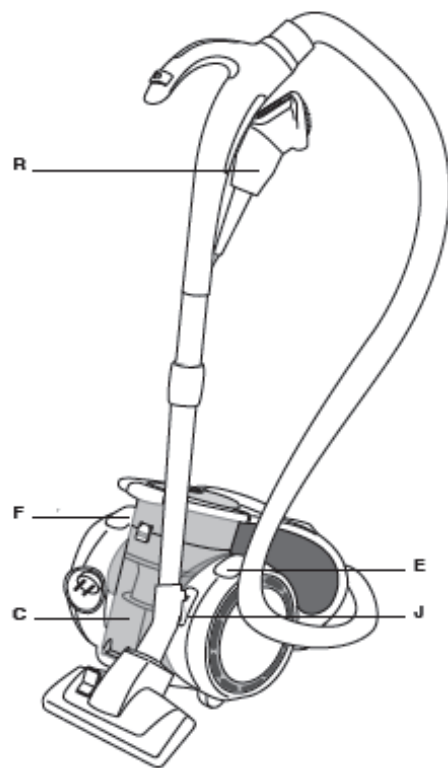
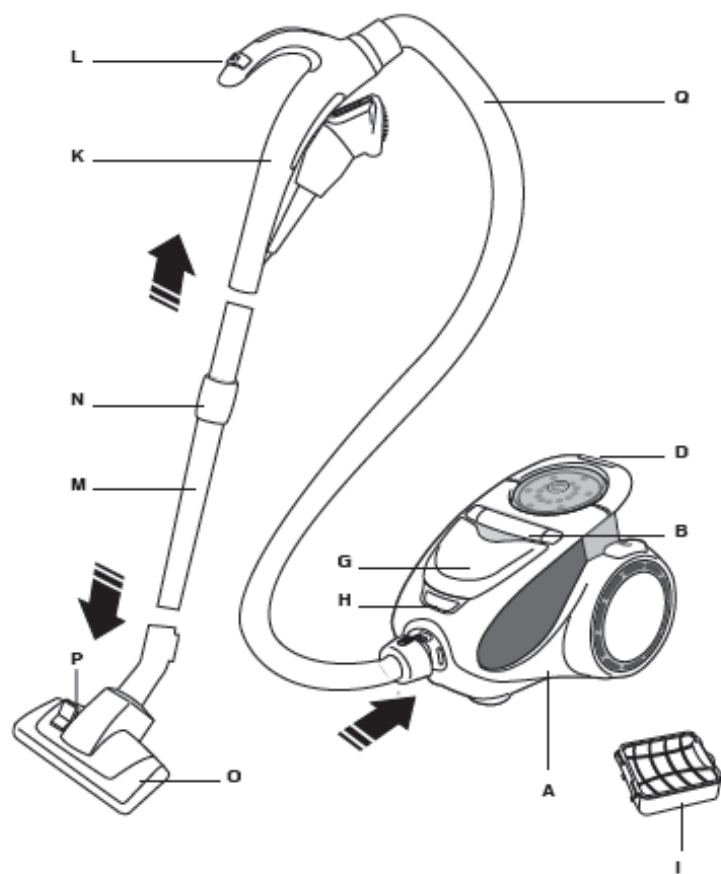

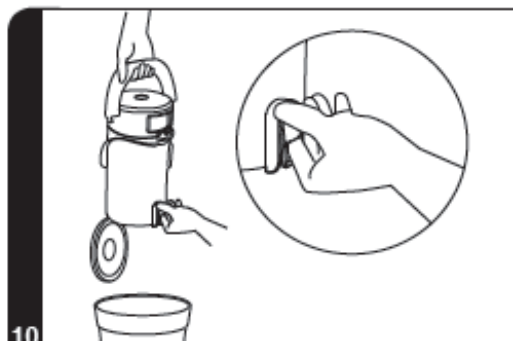
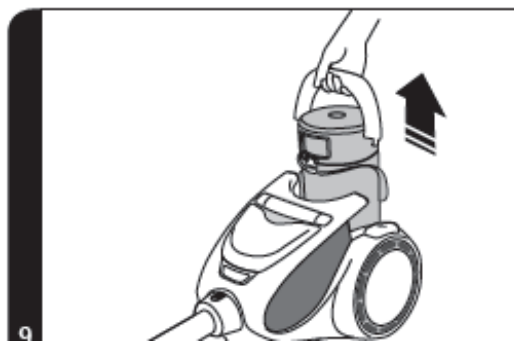
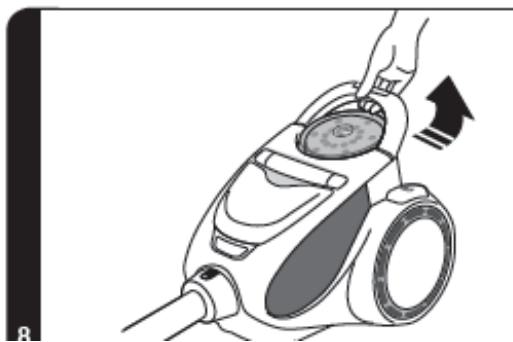
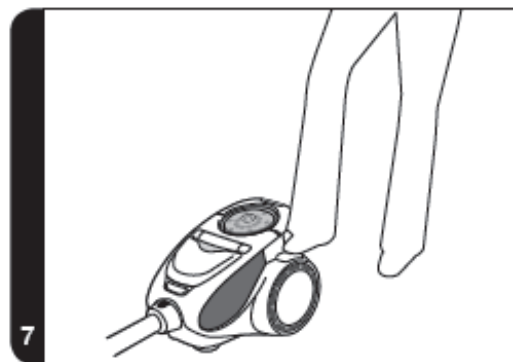
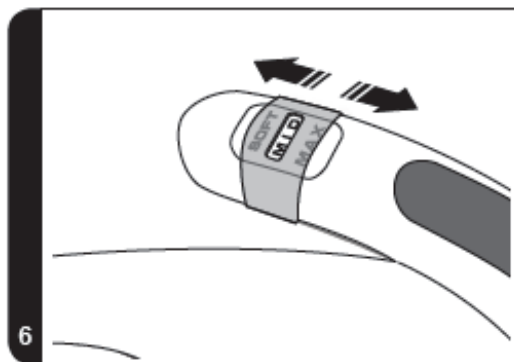
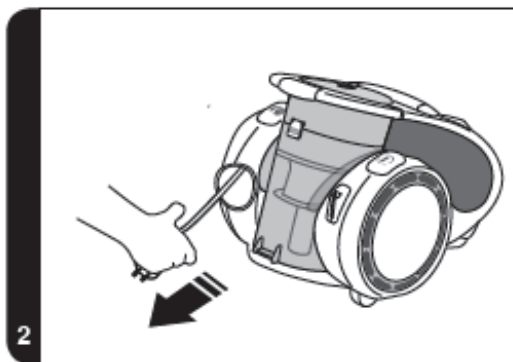

11

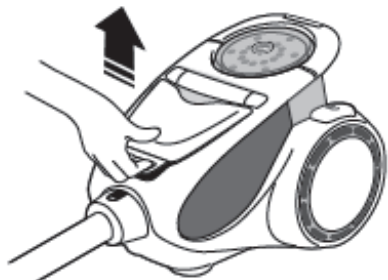

12

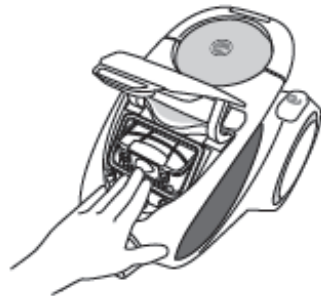

13

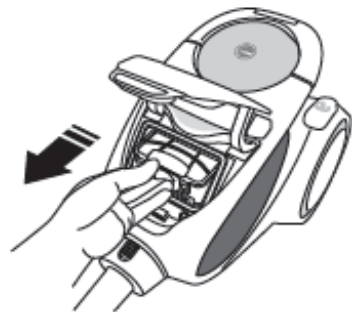

14

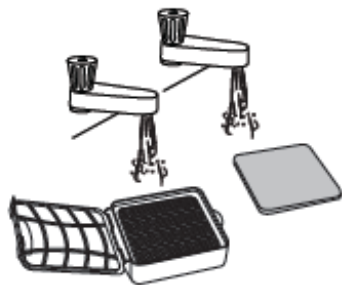

15

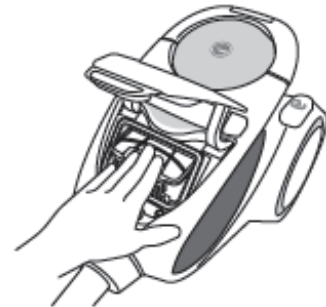

16



17

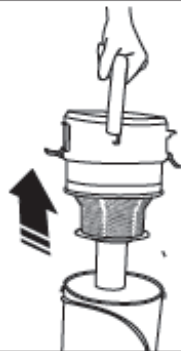

18



19

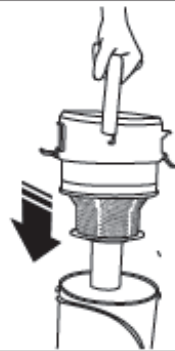

## ÖNEMLİ GÜVENLİK ÖNERİLERİ:

Bu elektrik süpürgesi sadece ev kullanımı için, Kullanma Kılavuzu'nda tarif edildiği gibi kullanılmalıdır. Lütfen bu kılavuzu cihazı kullanmadan önce tamamen kavradığınızdan emin olun.

**UYARI:** Elektrik son derece tehlikeli olabilir. Bu cihaz çift yalıtımlıdır ve topraklanmamalıdır. Cihazın fişi 13 A'lık bir sigorta ile donatılmıştır (sadece İngiltere için geçerlidir).

**ÖNEMLİ NOT:** Cihazın elektrik kablosunun iletkenleri aşağıdaki kodlamaya göre renklere sahiptir: Mavi - Nötr Kahverengi - Canlı

**STATİK ELEKTRİK:** Bazı halılar az miktarda statik elektrik birikmesine neden olabilir. Oluşabilecek bu statik elektriğin sağlığa herhangi bir zararı yoktur.

**HATIRLATMA:** Elektrik süpürgesini kullanmanız sona erdiğinde, cihazı kapatın ve fişini prizden çekin. Elektrik süpürgesini temizlemeye veya bakımını yapmaya başlamadan önce daima cihazı kapatın ve fişini prizden çekin.

**ÇOCUKLAR, YAŞLILAR VE GÜÇSÜZLERE İLİŞKİN GÜVENLİK:** Çocukların cihaz veya cihazın kontrol düğmeleri ile oynamalarına izin vermeyin. Lütfen cihaz yaşlılar, çocuklar veya güçsüz kişiler tarafından kullanıldığında bunları gözetim altında tutun.

**HOOVER SERVİSİ:** Cihazın güvenli ve etkin kullanımını sağlamak için, bütün servis ve onarımların sadece yetkili Hoover servisi tarafından yapılmasını tavsiye ederiz.

## AŞAĞIDA YAPMAKTAN KAÇINMANIZIN ÖNEMLİ OLDUĞU BAZI İŞLEMLER LİSTELENMİŞTİR :

- Merdivenleri süpürürken elektrik süpürgesini kendinizden daha yukarıda konumlandırmayın.
- Elektrik süpürgesini açık alanlarda nemli yüzeyler üzerinde ve su toplamak için kullanmayın.
- Kibritlerin, kızgın küllerin, sigara uçlarının, sert veya keskin cisimlerin veya cihazı zarar verebilecek herhangi bir şeyi elektrik süpürgesi içine çekmeyin.
- Bir yangın/patlama riskine yol açabileceğinden alev alabilen sıvıları, sıvı temizlik maddelerini, aerosollerini veya bunların buharlarını püskürtmeyin veya elektrik süpürgesi içerisine çekmeyin.
- Elektrik süpürgesini kullanırken cihazın kablosunu üzerinden aşmayın ve cihazın fişini prizden kablosundan tutarak çekmeyin.
- Elektrik süpürgesini kullanırken elektrik kablosunun üzerine basarak durmayın veya kabloyu ellerinizin yada ayaklarınızın etrafına sarmayın.
- Cihazı insanları veya hayvanları temizlemek için kullanmayın.
- Elektrik süpürgesinin arızalandığını düşündüğünüzde cihazı kullanmaya devam etmeyin. Cihazın elektrik kablosunun hasar görmüş olması durumunda, elektrik süpürgesini kullanmaya DERHAL son verin. Bir tehlikeyi önlemek için, elektrik kablosunun bir yetkili Hoover servis teknisyeni tarafından değiştirilmesi gereklidir.

## ELEKTRİK SÜPÜRGENİZİ TANIYIN

- A. Ana gövde
- B. Taşıma sapı
- C. Toz kaseti
- D. Toz kaseti sapı ve mandalı
- E. Açma/kapama düğmesi
- F. F. Kablo geri sarma düğmesi
- G. G. Filtre kapağı
- H. H. Filtre kapağı mandalı
- I. I. HEPA/ köpük Mikro Filtre kutusu
- J. J. Park mandalı
- K. K. Yönlendirme sapı
- L. L. Emiş kontrolü
- M. M. Teleskobik boru
- N. N. Teleskobik boru ayarlayıcı
- O. O. Halı ve Zemin aparatı
- P. P. Halı Bakım Kontrol Seçici
- Q. Q. 3ü 1 arada aparatı
- R. Ra. Kenar köşe aparatı
- S. Sb. Mobilya başlığı
- T. Tc. Toz fırçası
- U. U. Hayvan Tüyü Giderici Mini Turbo Aparat
- V. V. Alerjen Giderici Mini Turbo Aparatı
- W. W. Alerjen Giderici Turbo Aparatı
- X. X. V. Parke aparatı

(\* Sadece belirli modellerde)

## ELEKTRİK SÜPÜRGENİZİN PARÇALARININ TAKILMASI

Elektrik süpürgesini ve aksesuarlarını ambalajından çıkartın.

1. Hortumu, mandalı yerine oturup kenetlendiğinden emin olacak şekilde elektrik süpürgesine takın. Hortumu çıkartmak için: sadece hortum ucu üzerindeki iki düğmeye basarak hortumu çekmeniz yeterlidir [1].
2. Hortum üst ucunu navigatör sapına takın ve 3ü 1 arada aparatın sağın altına yerleştirin
3. Hortumun alt ucunu, halı ve zemin başlığına takın. [1]

## ELEKTRİK SÜPÜRGESİNİN KULLANILMASI

1. Cihazın elektrik kablosunu çekerek çıkartın ve fişini prize takın. Kırmızı işaretten sonra kabloyu daha fazla çekmeyin [2]
2. Teleskopik boru mandalları ileriye doğru basarken borular itilerek yada çekilerek arzu edilen uzunluk elde edilecek şekilde ayarlanabilir [3]
3. Uç üzerinde yer alan pedala basarak, zemine uygun olacak fırça ucunu seçin [4]  
Sert zeminler: Zemini korumak için fırçalar geri çekilir.  
Halı: Derinlemesine temizlik için fırçalar öne gelir.
4. Elektrik süpürgesini çalıştırmak için ana gövde üzerindeki açma/kapatma düğmesine basın.[5]
5. Emme gücünü istenilen düzeye getirmek için değişken güç ayarını kaydırın [6]
6. Elektrik süpürgesini kapatmak için açma/kapatma düğmesine basın. Cihazın fişini çekin ve elektrik kablosunu tekrar elektrik süpürgesinin içerisine sarmak için kablo sarma düğmesine basın [7]
7. Boru süpürme esnasında geçici olarak elektrik süpürgesine iliştirilerek geçici olarak park edilebilir veya cihaz kullanılmadığı zaman yuvasına takılabilir.[12]

## AKSESUARLAR

İlgili modeller için hangi aksesuarların kapsandığını görmek için lütfen ambalajın üzerinde yer alan model özelliklerine bakın. Ancak, bütün aksesuarlar Hoover bayilerinden ayrıca satın alınabilir.( bakınız: Hoover Yedek parça bölümü)  
Bütün aksesuarlar hortumun ya da teleskopik tüpün sonuna takılabilir.

**3'Ü bir arada Aparatı** – Çok sayıda işlevi bir arada barındıran 3'ü bir arada aparatı döner gövde sayesinde maksimum esnekliğe sahiptir. Döner gövde ile ulaşılması zor yerlere ulaşır. 3'ü bir arada aparatı düzgün görünümü bir şekilde hortum sapının altına takılarak burada muhafaza edilebilir.

**Kenar Köşe Aparatı** – Köşeler ve ulaşılması zor alanlar içindir.

**Mobilya Aparatı** – Natin mobilyalar ve kumaşlar içindir.

**Toz Alma Fırçası** – Kitaplık rafları, çerçeveler, klavyeler ve diğer hassas alanlar içindir . Fırçaları dışarı uzatmak için alet üzerinde yer alan düğmeyi itin.

**Parke başlığı\*** – Parke ve diğer hassas zeminler içindir

**Alerjen Giderici Turbo Aparat\*** – Halılarda derinlemesine temizlik için turbo aparatıdır.

**Evcil Hayvan Tüyü Giderici Mini Turbo Aparat\*** - Merdivenler, temizlenmesi zor alanlar ve kumaş/dokuma yüzeylerde derinlemesine temizlik için mini turbo kullanılabilir. Evcil hayvan tüylerinin giderilmesinde kullanmak için uygundur.

**Alerjen Giderici Mini Turbo Aparat\*** – Merdivenler, temizlenmesi zor alanlar ve kumaş/dokuma yüzeylerde derinlemesine temizlik için bu mini turbo kullanılabilir.

**ÖNEMLİ NOT:** Torbu Ucunu uzun saçaklı (püsküllü) kilimler, hayvan postları ve 15. mm'den uzun tüylü halılar üzerinde kullanmayın. Ucu fırça dönerken aynı yerde sabit tutmayın

## ELEKTRİK SÜPÜRGESİNİN BAKIMININ YAPILMASI

### Toz Kasetinin boşaltılması

Kaset içindeki toz seviyesi maksimum düzeye ulaştığında, toz kasetinin boşaltılması gerekir.

**ÖNEMLİ:** Elektrik süpürgezinin optimum performansını sürdürülebilmesini sağlayabilmek için toz seviyesinin maksimum düzeyi geçmesine izin vermeyin.

1. Kaset taşıma sapının ortasındaki mandalı çekerek, kaseti ana gövdeden ayırın ve yukarı doğru çekin [8,9]
2. Toz kasetini tek elinizle çöp kutusunun üzerinde tutun. Diğer elinizle toz haznesini düğmesinden çekerek kapağını açın ve boşaltın.[10]
3. Toz haznesinin kapağını kapatın ve tekrar ana gövdeye takın. Kaset taşıma sapını yerine oturtun. Mandalin kilitlemesi için sapı iterek ana gövdeye yerleştirin. Doğru yerleştirildiğinde taşıma sapı süpürgezin şekline uyumlu olarak duracaktır.

### Yıkanebilir filtrelerin temizlenmesi

Elektrik süpürgezinde mavi Hepa filtresi paketi vardır. Cihazın optimum performansını sürdürülebilmesi için, düzenli olarak filtreleri çıkartın ve toz haznesinin yanlarına hafifçe vurarak tozu boşaltın. Filtreler her 3 ayda bir ya da filtre aşırı toz düzeyine gelince yıkanmalıdır

**ÖNEMLİ:** Filtrelerinizin düzenli olarak bakımını ve kontrolünü yapınız.

**ÖNEMLİ:** Filtrelerinizi kullanmadan önce her zaman , tamamen kuru olduğundan emin olunuz.

### Filtreye ulaşmak için:

1. Filtre mandalını çekerek filtrenin kilidini açın. Filtre kapağını açın. [11]
2. Muhafazanın tuma yerine basarak filtre kutusunu çıkartın. Filtre yukarı çıkacaktır. Filtre kutusunu öne doğru kaydırın. [12,13]
3. Filtre kutusunun mandalını açarak çerçeveyi çıkartın.
4. Köpük mikro filtreyi kutudan çıkarın.
5. Yavaşça vurun ve filtre çerçevesine takılı olan gri köpük mikro filtreyi ılık suyla yıkayın. Sıcak su ya da deterjan kullanmayın. Kalan suyu filtreden çıkartın ve kullanmadan önce tamamen kurumaya bırakın. [14]
6. Yavaşça vurun ve mavi HEPA filtreyi yıkayın. Sıcak su ya da deterjan kullanmayın. Kalan suyu filtreden çıkartın ve kullanmadan önce tamamen kurumaya bırakın.
7. Filtre kutusunu tamamen kuruttuktan sonra yeniden birleştirin ve elektrik süpürgesine takın. Filtrenin üstüne basarak yerine tamamen yerleştirdiğinden emin olun. [15]

**ÖNEMLİ:** Filtre kutusunu yerleştirmeden ürünü kullanmayın.

**NOT:** Filtre kapağını açmadan önce taşıma sapının imiş pozisyonunda olduğundan emin olunuz.



## Airvolution bölmesinin yıkanması

Elektrik süpürgesi Hoover'in benzersiz tasarımı olan Airvolution bölümüne sahiptir. Gerekli durumda Airvolution bölümü toz haznesinden çıkartılıp yıkanabilir.

1. Kaset Taşıma sapını serbest bırakarak gövde ile toz haznesini ayırın ve toz haznesini yukarı çekerek süpürgeден çıkartın.[8,9]
2. Hazneyi düz bir zemine koyarak yanlarındaki klipslerini açın [16]
3. Taşıma sapını kullanarak üstteki bölmeyi aşağıdaki bölmeden ayırın.[17]
4. Bez parçası kullanarak fazla tozları ayırma bölümünün üstünden alın.[18]
5. Üstteki bölümü yerine takın. Klipslere basarak hazneyi tamamen kapatın.[19]
6. Hazneyi süpürgeye yerleştirin. Yerine kilitlemek için, hazne taşıma sapını mandal süpürge'nin ana gövdesine yerleşene kadar itin. Doğruca yerleştiğinde süpürgeye uyumlu bir şekil alacaktır.

## Sistemdeki bir tıkanıklığın giderilmesi

1. Toz kasedinin dolmuş olup olmadığını kontrol edin. Eğer torba dolmuşsa, "Toz kasedinin boşaltılması" bölümüne bakın.
2. Toz kasedinin dolu olmamasına rağmen emiş gücü az ise:
  - A. Filtrelerin temizlenmesinin gerekip gerekmediğine karar verin. Temizlenmeleri gerekiyorsa "Yıkanabilir filtrelerin temizlenmesi" bölümüne bakın.
  - B. Sistem içerisinde bunun dışında bir tıkanıklık olup olmadığını kontrol edin - Uzatma borusu veya esnek hortum içindeki bir tıkanıklığı bir çubuk kullanarak açın.
  - C. Motor öncesi filtresinin yerinde olup olmadığını ve filtre kapağının kapalı olduğunu kontrol edin.
  - D. Ayırma ünitesinin temizlenmesinin gerekip gerekmediğine karar verin. " Ayırma ünitesinin temizlenmesi" bölümüne bakın.

## KULLANICI KONTROL LİSTESİ

Cihaza ilişkin bir sorun yaşamadığınız durumda, Hoover servisini aramadan önce, bu basit kullanıcı kontrol listesinin maddelerinde belirtilen kontrolleri gerçekleştirin.

- Elektrik süpürge'nin fişinin takıldığı priz çalışıyor mu? Lütfen bu prize başka bir cihaz takarak kontrol edin.
- Toz kasedi aşırı derecede dolmuş mudur? Lütfen "Elektrik Süpürge'nin Bakımı" bölümüne bakın.
- Filtre tıkanmış mıdır? Lütfen "Elektrik Süpürge'nin Bakımı" bölümüne bakın.
- Hortum veya uç tıkanmış mıdır? Lütfen "Sistemdeki bir tıkanıklığın giderilmesi" bölümüne bakın.
- Elektrik süpürge fazla mı ısınmıştır? Öyle ise, otomatik sıfırlama yaklaşık 30 dakika sürecektir.

## ÖNEMLİ BİLGİLER

Orijinal Hoover Yedek Parçaları ve Tüketim Malzemeleri - Parçaları daima Orijinal Hoover Yedek Parçaları ve Tüketim Malzemeleri ile değiştirin.

- Hepa/ Mikro filtre paketi: U46 - sipariş numarası 35600814
- Halı ve Zemin Başlığı: G98 - sipariş numarası 35600878
- Alerjen giderici turbo aparat: J31 - sipariş numarası 35600816
- Evcil Hayvan tüyü giderici Mini turbo aparatı: J32 - sipariş numarası 35600817
- Esnek Hortum: D101 - sipariş numarası 35600815
- Parke Başlığı: G90 PG - sipariş numarası 35600860

## Hoover Servisi

Herhangi bir zamanda servis gereksiniminizin ortaya çıkması durumunda, lütfen Hoover Yetkili Servisini arayın.

## Kalite, güvenlik ve çevre

### Güvenlik:

İngiltere'de elektrikli cihazlar için yasalar uyarınca güvenlik sertifikası gerekmemele birlikte, Hoover tasarım ve üretimdeki güvenliği göstermenin en iyi yolunun bağımsız onay olduğuna inanmaktadır. İngiltere'deki elektrikli ev aletlerinin güvenliği konusunda faaliyet gösteren ulusal bağımsız güvenlik İngiliz Elektroteknik Onaylar Kurulu (British Electrotechnical Approvals Board, BEAB), bir cihazın üretim dönem boyunca Avrupa güvenlik standartlarının sağlandığını ve sürdürüldüğünü garanti eder. Koşulları sağlayan bütün cihazların BEAB güvenlik işareti taşımasına izin verilir.

### Kalite

BSI ISO 9001

Hoover fabrikaları kalitesinden ötürü bağımsız takdir almıştır. Ürünlerimiz ISO 9001 için gerekli olan kalite sistemi ile üretilmektedir

## Çevre Koruma:

Bu cihaz Atık Elektrikli ve Elektronik Cihazlar (WEEE) konusuna ilişkin 2002/96/EEC sayılı Avrupa Yönergesine uygun şekilde işaretlenmiştir.

Bu ürünün doğru bir şekilde atıldığından emin olarak, aksi durumda bu ürünün uygun olmayan yollardan atılmasının neden olacağı çevre ve insan sağlığına ilişkin olası olumsuz sonuçların önlenmesine yardımcı olursunuz.

Ürün üzerindeki sembol bu ürünün ev çöpü olarak atılmayacağını gösterir. Bunun yerine, cihazın atılacağı zaman, elektrikli ve elektronik cihazlar için bir geri dönüşüm toplama noktasına teslim edilmelidir.

Cihaz, atıkların işlenmesine ilişkin yerel çevre düzenlemelerine uygun olarak atılmalıdır.

Bu ürünün işlenmesine, geri kazanılmasını ve geri dönüştürülmesine ilişkin daha ayrıntılı bilgi almak için lütfen bölgenizdeki belediyeye, ev cihazları atık toplama hizmeti veren kurumlara veya ürünü satın aldığınız mağazaya başvurun .

## Garanti

Bu cihazın garanti koşulları satılmış olduğu ülkedeki temsilci firmanın belirlemiş olduğu koşullardır. Bu koşulların ayrıntılarına ilişkin bilgiler cihazın satın alındığı mağazadan öğrenilebilir. Bu garanti koşullarına dayanılarak yapılacak tamir taleplerinde cihazın satış fişi veya faturasının ibraz edilmesi gereklidir.

Cihaza ilişkin özellikler önceden haber vermeksizin değiştirilebilir.

## SAYIN MÜŞTERİMİZ

Yetkili servislerimizden hizmet talebiniz olduğunda veya ürünlerimizle ilgili genel öneri ve talepleriniz için aşağıdaki numaradan müşteri hizmetleri merkezimize ulaşabilirsiniz.

Sabit ve cep telefonlarından ulaşım için;

444 03 98

Hoover tarafından sağlanan garanti şartları aşağıdaki koşullarda geçersiz olacaktır.

- Ürüne, yetkili servis dışındaki kişiler tarafından müdahale edilmesi.
- Kullanım hatalarından dolayı oluşan arıza ve hasarlar.
- Ürünün, müşteriye ulaştırılması sonrası yapılan taşıma işlemine bağlı arıza ve hasarlar.
- Doğal afetler veya yangın sonucu oluşan arıza ve hasarlar.
- Hatalı elektrik tesisatı, ürünün üzerinde belirtilen voltajdan farklı voltajda kullanılması veya şebeke voltajındaki dalgalanmalar sonucu oluşan arıza ve hasarlar.
- Kullanım kılavuzunda belirtilen hususlara aykırı kullanılmasından kaynaklanan arıza ve hasarlar.

Yukarıda belirtilen arızaların giderilmesi ücret karşılığı yapılır.

Ürününüzün kullanım ömrü 10 yıldır (Ürünün işlevlerini yerine getirebilmesi için gerekli yedek parça süresi).

### İTHALATÇI FİRMA:

CANDY HOOVER EUROASIA  
EV GEREÇLERİ SAN. ve TİC. A.Ş.  
İçerenköy Mahallesi Hal Yolu Cd.  
Çayırıyolu Sk. No:11 Sayar İş Merkezi  
Kat:7 ATAŞEHİR / İSTANBUL  
Tel: +90 216 466 42 42  
Fax: +90 216 466 15 45

### ÜRETİCİ FİRMA:

CANDY Elettrodomestici S.r.l  
Via Privata E. Fumagalli  
20047 Brugherio (MI)/ITALY  
Tel. 039. 2086. 1  
Fax. 039. 2086. 403