

# **Fantom**

**CC 3300 - CC 3400**  
**HALI YIKAMA MAKİNESİ**



**TİP S 14**

**KULLANMA KILAVUZU**

Sayın **Fantöm** dostu;

Modern tesislerde üretilmiş ve son derece titiz kalite kontrolünden geçmiş **Fantöm** CC 3300 - CC 3400 Halı Yıkama makinemizi seçtiğiniz için teşekkür ederiz.

Bu ürünü alarak **Fantöm** markasına duyduğunuz güveni göstermiş oldunuz. Bizim de bütün hedefimiz size ödediğinizden daha fazlasını sunarak bu güveni sürekli kılmaktır.

Almış olduğunuz ürünü **kullanma kılavuzuna** uygun olarak kullandığınız takdirde performansı ve ömrü uzun süreli olacaktır. Ürünlerimiz ile ilgili arıza durumunda ürün **garanti belgesi** ile beraber size en yakın **FANSET Yetkili Servisi**'ne müracat ediniz. Ayrıca her türlü bilgi için bize **0800 219 02 79** no'lu **ücretsiz tüketici danışma hattından** ulaşabilirsiniz. İyi günlerde kullanmanız dileğiyle.

Saygılarımızla...

## MAKİNANIN BÖLÜMLERİ

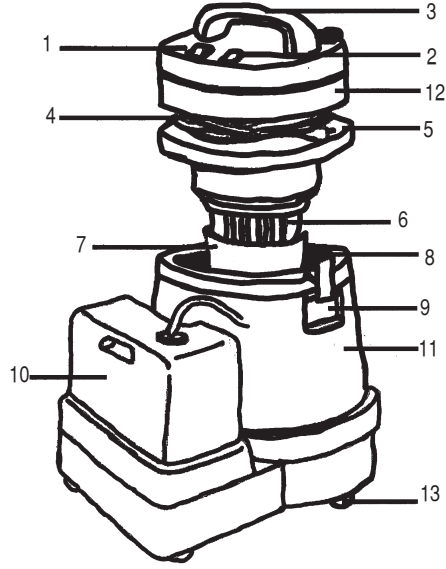

- 1- Açma-kapama anahtarı
- 2- Pompayı devreye sokan anahtar
- 3- Taşıma sapı
- 4- Elektrik kablosu
- 5- Kablo sarma yuvası
- 6- Şamandıra
- 7- Motor filtresi
- 8- Bez toz torbası
- 9- Kazan kilitleme mandalı
- 10- Su deposu
- 11- Kazan
- 12- Motor gövdesi
- 13- 360° döner tekerlekler

## AKSESUARLAR

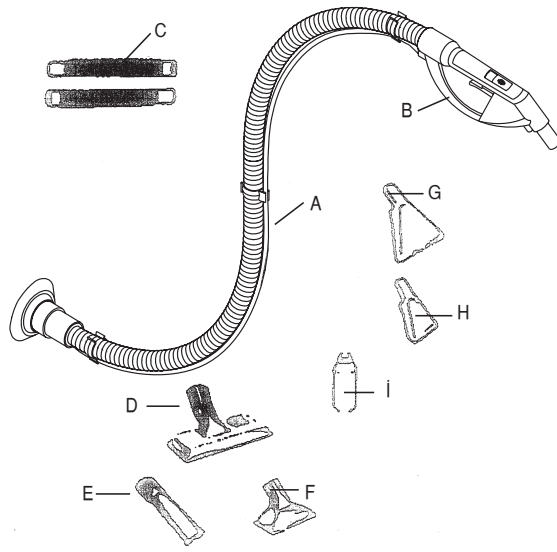

A- Hortum

B- Su pompalama tetikli hortum sapı

C- Uzatma boruları

D- Komple süpürücü

E- Radyatör (kenar-köşe) süpürücü

F- Koltuk-döşeme süpürücü

G- Halı yıkama başlığı

H- Koltuk-döşeme yıkama başlığı

İ- Halı yıkama şampuanı

## UYARI: MAKİNEYİ KULLANMADAN ÖNCE OKUYUNUZ!

### EMNİYET KURALLARI

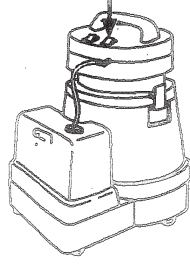

- Cihazınızın voltajının bulunduğunuz yerin voltajına uygun olup olmadığını kontrol ediniz.
- Cihazı sadece üzerinde belirtilen akımdaki prizde kullanınız. Priz emniyetli ve en az 10 Amper olmalıdır.
- Cihazınızın emniyetini korumak için orjinal yedek parça ve aksesuarlar kullanınız. Uygun olmayan parça kullanımından kaynaklanan arızalarda garanti geçerli olmaz. Tamir ve yedek parça için size en yakın Fanset yetkili servise başvurunuz.
- Kablonun izolasyonunu ve yapısını bozmayınız. Kablo hasar görürse Fanset yetkili servisi tarafından değiştirilmelidir. Cihazı hasarlı kablo ile kullanmayınız.
- Cihazı sadece kullanma kılavuzunda tarif edildiği gibi kullanınız, başka bir amaçlı kullanmayınız.
- Makinenizin fişini prize takılı bırakmayınız. Makinenizi taşımadan, temizlik ve bakım işlerine başlamadan önce kapatınız ve mutlaka fişini prizden çekiniz.
- Fişi ıslak elle tutmayınız.
- Makinenizi kablosundan çekmeyiniz, taşımayınız veya sürüklemeyiniz. Kablonun üzerine kapı kapatmayınız. Makinenizi, kabloya dolaşacak şekilde hareket ettirmeyiniz.
- Makinenizin çocuklar tarafından oyuncak amaçlı kullanılmasına izin vermeyiniz. Çocukların yanında makinenizi kullanırken dikkat ediniz.
- Makinenizi, içerisine toz torba takmadan kullanmayınız.
- Makinenizi soba, fırın ve benzeri ısı kaynaklarından uzak tutunuz.
- Her türlü kullanımda motor filtresinin takılı olması gerekmektedir.
- Yanıcı sıvı veya gaz bulunan yerlerin yakınında makinenizle çalışmayınız. Makinenizi yanıcı maddelerden uzak tutunuz.
- 60°C' den yüksek ısıya sahip sigara, sıcak kül gibi maddeleri vakumlamayınız.
- Makinenizle jilet, çivi gibi maddeler ve yanıcı patlayıcı; benzin, alkol, yağ gibi sıvıları vakumlamayınız.
- Islak vakumlama yaparken ve halı yıkamada kağıt torba veya bez toz torbayı çıkarmayı kesinlikle unutmayınız.
- Sağlığa zararlı toz vakumlamayınız.

## MONTAJ VE KURU VAKUMLAMA

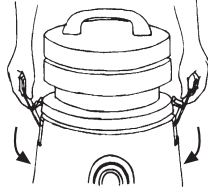

- Kazan kilitleme mandallarını sağa-sola doğru çekerek açınız.

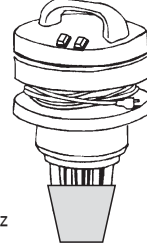

- Taşıma sapından tutarak motor gövdesini kaldırıp bir kenara koyunuz ve motor filtresini şekilde gösterildiği gibi takınız.

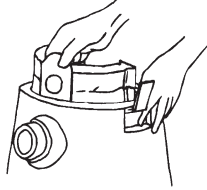

- Kağıt torbayı hortum emiş ağzının iç tarafındaki yere resimde gösterildiği gibi takınız.

**NOT:** Kağıt torba yerine bez torbasını kullanmak isterseniz, bez torbasını kazanı şekilde gösterildiği gibi yerleştiriniz.

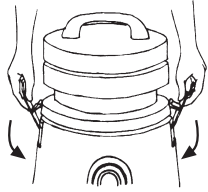
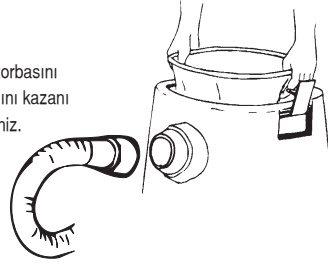

- Motor gövdesini tekrar kazanın üstüne koyarak mandalları kilitleyiniz.

- Hortumu kazan üzerindeki emiş ağzına monte ediniz ve birbirine ekleyerek monte ettiğiniz uzatma borularını hortum tutma sapına takınız. Temizlenecek yere göre seçtiğiniz aksesuarları da uzatma borularına taktikten sonra açma-kapama anahtarını açarak makinenizi çalıştırınız.

- **NOT:** Pompayı devreye sokan anahtar açılmayacaktır. İki uzatma borusunun yerine tek boru kullanabileceğiniz gibi, hiç boru kullanmadan aksesuarları direk hortum sapına da takabilirsiniz.

**DIKKAT:** Emiş gücünün düşmesi halinde kağıt torbayı yenisi ile değiştiriniz. Bez torbasını kullanıyorsanız, torbayı ve motor filtresini silkeleyerek temizleyiniz.

## ISLAK VAKUMLAMA

**DİKKAT:** Islak vakumlama yapmadan önce aşağıdaki bilgileri yapmayı unutmayınız.

- Kazanı boşaltın
- Kağıt veya bez toz torbasını çıkarın
- Motor filtresinin takılı olmasına dikkat ediniz.

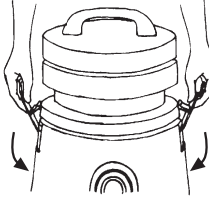

- Kazan kilitleme mandallarını sağa-sola doğru çekerek açınız.

- Bez toz torbasını çıkarınız ve kazanda birikmiş çöpleri boşaltınız.

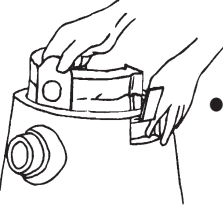
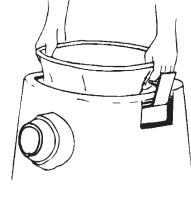

- Kağıt toz torbası kullanıyorsanız kağıt toz torbasını hortum emiş ağzının iç tarafındaki yerinden çekerek çıkarınız.

- Hortumu kazan üzerindeki emiş ağzına monte ediniz, temizlenecek yere göre seçtiğiniz aksesuarları da taktıktan sonra açma-kapama anahtarını açarak makinenizi çalıştırınız.



**NOT:** Tüm aksesuarlar ıslak kullanım için kullanılabilir.

- Su miktarı azami seviyeye çıkınca şamandıra otomatik olarak kapanır. Motor gürültülü çalışmaya başlar. Bu durumda açma-kapama anahtarını kapatarak fişi prizden çekin, motor gövdesini kaldırarak kazan içerisindeki birikmiş suyu boşaltın ve makinenizi tekrar çalıştırın.

## HALI YIKAMA

- Kağıt torba veya bez toz torbası halı yıkama işleminde kullanılmaz, çıkarmayı unutmayınız.
- Sadece yıkama işleminde pompayı devreye sokan anahtarı açık konuma getiriniz.

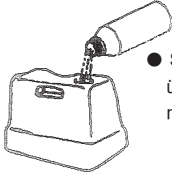

- Su deposunu yerine monte ettikten sonra üzerinde bulunan su veriş hortumunu makinenin üzerindeki yerine bastrarak takın.

- Temiz su deposunu yaklaşık 6 lt. su ile doldurunuz ve köpüğü kontrollü Fantom Şampuanından uygun oranda ekleyiniz.

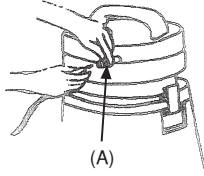
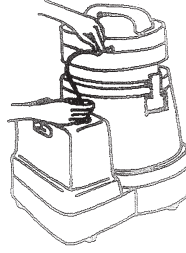

- Hortum rekorunu gövde adaptörüne bastrarak takın. Çıkarmak istediğinizde adaptörün (A) kırmızı düğmesine basınız.

**NOT:** Cihazla sadece halı yıkama makinelerine uygun köpürmeyen deterjan kullanılır.

**NOT:** Şampuanlı su bittiğinde pompa anahtarını mutlaka kapatın.

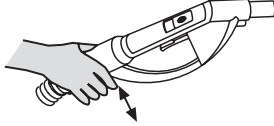

- Açma-kapama ve pompa anahtarını açık konuma getiriniz. Şampuanlı su püskürtmek için tetiği sıkınız, tetiği serbest bıraktığınızda su püskürtmesi kesilir.

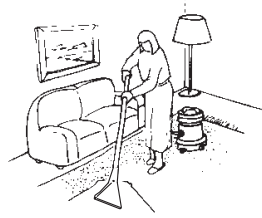

- Zemin aparatının daima kendinize doğru çekerek kullanınız. Bu şekilde kirli suların emilmesi kolaylaşır.



## AKSESUARLARIN TAKILMASI

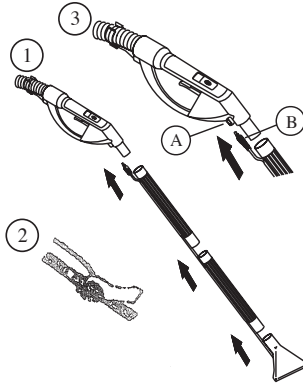

1. Şekil 1'de görüldüğü gibi birbirine ekleyerek monte ettiğiniz uzatma borularını su pompalama tetikli hortum sapına, daha sonra da temizlenecek yere göre seçtiğiniz yıkama aksesuarını uzatma borularına takınız.
2. Şekil 2'de görüldüğü gibi ince su hortumunu borular üzerindeki kanallara yerleştiriniz. (Dikkat edilecek hususlar; borular üzerindeki su hortum kanalları bir hizada olmalıdır.)
3. İnce su hortumunun ucunda bulunan rekor'u (A) su pompalama tetikli hortum sapında bulunan (B) yuvasına iterek yerleştiriniz.

## AKSESUARLARIN SÖKÜLMESİ

1. İnce hortumu rekorunu (B), tetikli hortum sap adaptörünün kırmızı düğmesine (A) basarak tetikten ayırınız.
2. Şekil 2'de görüldüğü gibi ince su hortumunu boruların su hortum kanallarından çekerek çıkarınız.
3. Aksesuarları birbirinden çekerek ayırınız.

## KOLTUK DÖŞEMELERİN YIKANMASI



Koltuk - döşeme yıkama başlığını (N) su pompalama tetikli hortum sapına takınız. İnce su hortumunu (C) püskürtme tetiğindeki (F) noktasına bastırarak takınız.

## TEMİZLİK VE BAKIM

- Her kullanımdan sonra kazanı boşaltınız (kaba kir, toz ve sıvı) motorun metal kısımlarına zamanla zarar vereceğinden öncelikle cihazın içerisinde sıvı bırakmayınız.  
NOT: Kazan içerisinde su bıraktığınız takdirde kötü koku oluşur bu nedenden dolayı kazan içerisindeki suyu boşaltınız ve kazanı temizleyiniz.
- Sıvı vakumladıktan sonra boruları, hortumu ve motor kısmını kurulaştırınız. Kazanı da boşaltıp kuruladıktan sonra birkaç dakika vakumu çalıştırınız. Bu sayede boru ve hortum grubunda pisliklerin kalarak pis kokuların oluşması engellenmiş olacaktır.
- Motor gövdesini yıkamayınız, suya daldırmayınız, sadece silerek temizleyiniz.
- Kazanı silerek veya yıkayarak temizleyebilirsiniz.
- Aksesuarları silerek veya yıkayarak temizleyebilirsiniz.

**NOT:** Yedek kağıt torba veya bez toz torba bulundursanız makina her zaman kullanıma hazır olur.

## TEKNİK ÖZELLİKLER

### ☐ TİP S 14

Anma Gerilim	: 220-230 V AC	Ölçüler	: 455 X 375 X 660 mm
Anma Frekans	: 50-60 Hz	Brüt Ağırlık	: 10.5 kg.
Anma Gücü	: 1500 Watt	Net Ağırlık	: 9 kg
		Kablo Kesiti	: 2 x 0.75 mm <sup>2</sup>
			: IPX4

Bakanlıkca tespit edilen kullanım ömrü 10 yıldır



ELEKTRİKLI EV ALETLERİ SAN. VE TİC. LTD. ŞTİ.  
Merkez Mah. Kavaklı Cad. Sönmez Sok. No:24 34303 Halkalı-Istanbul-Türkiye  
Tel: (0212) 697 57 70 (pbx) • Fax: (0212) 548 98 78  
[www.fanset.com](http://www.fanset.com)