

Fakir
HAUSGERÄTE



MRC 36

Şarjlı El Süpürgesi - Kullanma Kılavuzu
Rechargeable Cleaner - Instruction Manual

Uzun yıllar sorunsuz çalışması için tasarlanan ve üretilen bu ürünü satın aldığınız için teşekkür ederiz.

Benzer ürünleri kullanmaya alışık olabilirsiniz, ancak kullanma kılavuzunu okumak için lütfen zaman ayırınız, bu kılavuz satın almış olduğunuz üründen en iyi performansı almanız için hazırlanmıştır.

Güvenlik Önemlidir

- Kendi güvenliğiniz ve diğerlerinin güvenliği için ürünü çalıştırmadan önce kullanma kılavuzunu okuyunuz.
- Bu kılavuzu ilerideki kullanımlar için güvenli bir yerde saklayınız.
- Bu cihaz akli dengesi yerinde olmayan kişilerin ya da bu tip cihazları kullanmak için yeterli bilgisi olmayan kişilerin kullanması için uygun değildir. Bu tip kişilerin cihazı kullanmasına kesinlikle izin vermeyiniz.

GÜVENLİK BİLGİLERİ

Süpürgenin kullanılması

- Kullanmadan önce, süpürgeyi ve şarj aletini varsa hatalı parçaları kontrol ediniz. Parçaların kırıklarını, düğmelerin hasarları vs. cihazın çalışmasını engelleyici herhangi bir durum olup olmadığını kontrol ediniz.
- Eğer süpürgenin herhangi bir parçası hasarlı ya da hatalı ise cihazı kullanmayınız.
- Hasarlı ya da hatalı parçalar Fakir Yetkili Servis'i tarafından tamir edilir ya da değiştirilir.
- Şarjlı süpürgeyi suya daldırmayınız.
- Motoru yüzünüzden ve gözlerinizden uzak bir seviyede tutunuz.
- Şarjlı süpürgeyi yanıcı veya tehlikeli sıvılar için kullanmayınız.
- Şarjlı süpürgeyi yanan sigara, kibrit veya sıcak kül gibi sıcak veya yanan cisimleri almak için kullanmayınız.

- Şarjlı süpürgeyi haznesi ve filtresi takılmadan kullanmayınız.
- Şarjlı süpürgeyi kullanırken çocukları ve evcil hayvanları güvenli bir mesafede tutunuz.
- Şarjlı Süpürge sadece hafif, ıslak/kuru, kapalı alan kullanımı için tasarlanmıştır. Herhangi bir aksesuar veya ek parça ile tavsiye edilenin dışındaki kullanım şekli kişisel yaralanma riski içerir.
- Şarjlı süpürgeyi kullanmadığınız zamanlarda kuru, çocukların ulaşamayacağı, uygun bir yerde saklayınız.

Şarj Adaptörü

- Şarj adaptörünü başka cihazlarda kullanmayınız.
 - Süpürgeyi başka hiçbir şarj aleti ya da adaptörü ile şarj etmeyiniz.
- Sadece cihaz ile birlikte verilen şarj adaptörünü kullanınız.
- Cihazın temizlenmesi veya bakımı işlemlerine başlamadan önce şarj adaptörünü fişten çekiniz.
- Şarj adaptörünü açmayınız, açmaya çalışmayınız.
- Şarj adaptörünü fişten çekmek için adaptörün kablosunu kullanmayınız.
- Şarj adaptörünün ısı, yağ ve keskin yüzeylerden uzak tutunuz.

Hava alma

- Eğer cihazın hava alma veya soğutma delikleri tıkalı ise cihazı kullanmayınız.
- Soğutma ve hava alma deliklerini saç, tüy, iplik, toz vb. hava akışını engelleyebilecek maddelerden koruyunuz.

Batarya

- Bataryayı ya da batarya yuvasını açmaya çalışmayınız.
- Bataryayı suya daldırmayınız.
- Bataryayı ateşe atmayınız.
- Bataryanın yok edilmesi için, mutlaka yakınınızdaki pil atık toplama merkezlerini kullanınız.

ELEKTRİK GÜVENLİĞİ

UYARI!

Şarj adaptörünü fişe takmadan önce mutlaka elektrik güvenliğini dikkatlice okuyunuz. Kullanmadığınızda şarj adaptörünü fişe takılı bırakmayınız.

- Bu şarjlı süpürge sadece kapalı alanlarda kullanılan bir şarj adaptörü ile kullanılır.
- Adaptörü fişe takmadan önce, şebeke voltajının cihazınız ile uyumlu olup olmadığını kontrol ediniz.
- Şarj adaptörü kapalı bir ünedir. Adaptörde kullanıcı tarafından ayarlanacak herhangi bir kısım olmadığı gibi adaptöre ayar yapılması da gerekli değildir.

UYARI! :

Şarj adaptörünü açmaya çalışmayınız.

- Eğer şarj adaptörü fişiniz ile uyumlu değil, hatalı, hasarlı ya da bataryayı şarj edemez durumda ise değiştirilmeli ve uygun bir yol ile imha edilmelidir. Bu işlem için Fakir Yetkili Servisi'ne başvurunuz.
- Şarj adaptörü 220V-230V 50Hz şebeke voltajı ile çalışacak şekilde tasarlanmıştır. Adaptörün başka özellikteki şebekeye bağlanması adaptöre zarar verebilir.

- Süpürgenin veya adaptörün yağmur ya da neme maruz kalmasını engelleyiniz.
- Düzenli olarak şarj adaptörünün ve kablolarını hasarlara karşı kontrol ediniz. Eğer bir hasar ya da hata olursa adaptörü kullanmayınız. Fakir Yetkili Servisi'ne başvurunuz.

Ürün Özellikleri

Model Numarası MRC 36

Şarj voltajı 220V-230V AC 50Hz

Batarya voltajı 3.6 volt

Şarj süresi 16 saat

Kullanım ömrü 10 yıl

Kutu İçindekiler

MRC 36 Şarjlı süpürge

Duvara monte şarj ünitesi

Şarj adaptörü

Kenar-köşe aparatı (uzun)

Kenar-köşe aparatı (kısa)

Sıvı vakum aparatı

Kenar-Köşe Aparatları

Kenar- Köşe aparatları ulaşması zor yerlerde kullanılır. Aparatları direkt olarak cihazın ucuna takabilirsiniz

Sıvı vakum aparatı

Sıvı vakuma aparatını, sıvıların vakumlanmasında kullanmak için direkt olarak cihazın ucuna takabilirsiniz

Parça Bilgileri

- 1- Toz haznesi
- 2- Toz haznesi klipsi
- 3- Toz haznesi açma düğmesi
- 4- Şarj lambası
- 5- Açma/Kapama düğmesi
- 6- Tutma sapı
- 7- Toz filtre haznesi
- 8- Filtre (Toz haznesinin içinde)
- 9- Sıvı vakum aparatı
- 10- Kenar köşe aparatı kısa
- 11- Kenar köşe aparatı uzun
- 12- Şarj adaptörü
- 13- Duvara monte aparatı

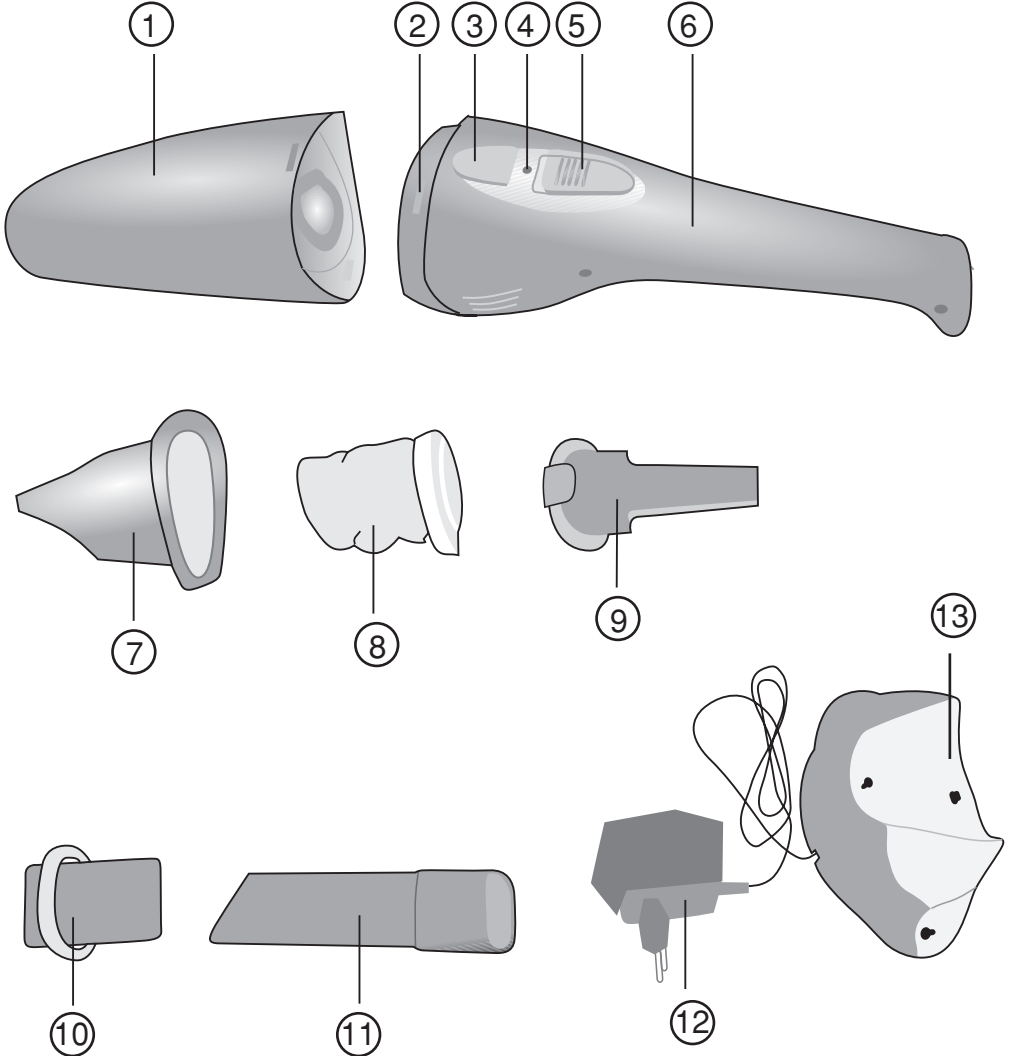

Duvara Monte Şarj Ünitesinin Kurulması

Süpürge'nin düzgün şekilde şarj olabilmesi için şarj ünitesinin duvara monte edilmesi tavsiye edilir.

1. Elektrik prizine yakın, kapalı bir alanda, çocukların ulaşamayacağı bir yer belirleyiniz.
2. Şarj ünitesini doğrudan güneş altında kalacak bir yerde ya da sıcak bir kaynağın yakınına (ocak, fırın vb.) kurmayınız.
3. Seçtiğiniz yerde duvar içinde başka kablo ya da boru olmadığından emin olunuz.
4. Adaptörün ucunu şarj cihazının arka tarafına getirin ve uygun pozisyondayken çevirerek takın.
5. Monte vidalarının yerini duvarda belirleyiniz ve uygun 2 tane delik açınız.

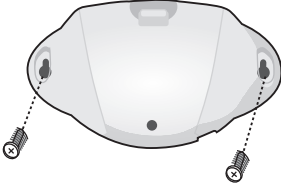

6. Şarj ünitesinin vidalarını sıkınız.
7. Şarjlı süpürge kullanılmadığında şarj ünitesine yerleştirilmelidir, bu sayede her zaman kullanıma hazır olur.

ŞARJLI SÜPÜRGENİN KULLANIMI Pilin Şarj Edilmesi

Not: Kullanmadan önce maksimum performans için batarya 16 saat şarj edilmelidir.

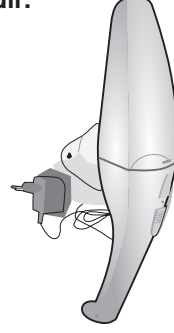

1. Şarjın fişini prize takın (220 - 230V 50Hz)
2. Süpürgeyi şarj ünitesine uygun bir şekilde koyunuz. Süpürge'nin şarj soketinin şarj ünitesi üzerindeki pimler ile temas ettiğinizden emin olunuz. Şarj lambası (LED) yanarak şarj işleminin başladığını gösterecektir.

NOT: Şarj esnasında ürün kapalı olmalıdır.

3. Eğer iki haftadan fazla kullanılmıyorsa adaptör prizden çıkartılmalıdır.

ISLAK YÜZEYLERİN TEMİZLENMESİ

Islak yüzeyleri temizlerken sıvı vakum aparatını kullanınız.

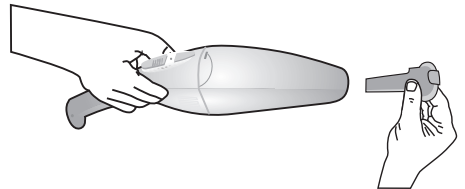

KENAR KÖŞE APARATLARI

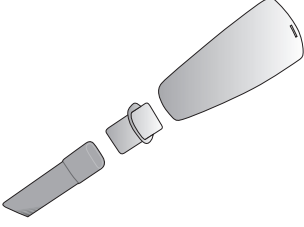

AÇMA - KAPAMA

Şarjlı süpürgeyi açmak için tutma sapındaki açma - kapama düğmesini kullanınız.

NOT:

Eğer şarjlı süpürgeğin vakum gücü zayıfsa veya azalmışsa şarjlı süpürgeyi yeniden şarj edilmeye ihtiyacı vardır.

Toz Haznesinin Temizlenmesi ve Filtre

Süpürgeğin çalışma performansı toz haznesinin ve filtrenin durumuna bağlıdır. Toz haznesi düzenli olarak boşaltılmalı ve temizlenmelidir. Filtre düzenli olarak sıcak ve sabunlu su ile yıkanmalı ve iyice durulanmalıdır.

1. Ünitenin kapalı olduğundan emin olun.
2. Toz haznesini boşaltmak ve filtreyi çıkarmak için, toz haznesi açma düğmesine basınız.
3. Toz haznesini resimde gösterildiği şekilde motorun olduğu kısımdan çekiniz.

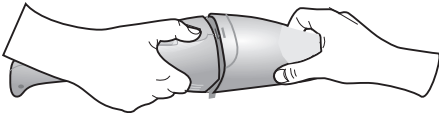

4. Filtreyi toz haznesinden çıkarınız.
5. Hazneyi boşaltıp temizleyiniz.

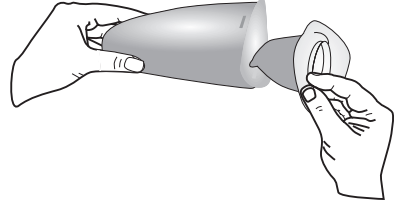

6. Filtreyi sıcak ve sabunlu suda yıkayınız. Tekrar takmadan önce kurumaya bırakınız. Kurutma makinesi gibi sıcak kaynaklarda kurutmayınız.
7. Her zaman filtreyi takıp toz haznesine doğru şekilde oturtuktan sonra süpürgeyi çalıştırınız.

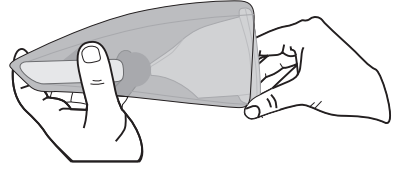

Cihazda kullanıcının yapabileceği herhangi bir tamir bulunmamaktadır. Cihaz üzerinde herhangi bir arıza, hasar ya da problem var ise **Fakir Yetkili Servisi**'ne başvurunuz.

Sevk

Cihazın, orijinal ambalajında veya zarar görmesini önlemek için, iyi ve yumuşak pakette taşınması gerekmektedir.

Thank you for purchasing this product which has been designed and manufactured to give you many years of trouble free service.

You may already be familiar with using a similar product, but do please take time to read these instructions - they have been written to ensure you get the very best from your purchase.

Safety is Important

Keep this information in a safe place for future reference.

To ensure your safety and the safety of others, please ensure you read the Safety Instructions before you operate this vacuum cleaner.

This appliance is not designed to be used by persons (including children) with limited physical, sensory or mental capacities or by persons lacking in experience and/or knowledge, unless they are supervised by someone who is responsible for their safety or have received instructions on how to use the appliance.

SAFETY INSTRUCTIONS

Using the Vacuum Cleaner

- Before use, inspect the cleaner and the charger for damage or defective parts. Check for breakage of parts, damage to switches and any other condition that may affect its operation.
- Do not use the cleaner if any part is damaged or defective.
- Have any damaged or defective parts repaired or replaced by an authorized repair agent.
- Do not put your vacuum cleaner directly into water.
- Do not place the nozzle or unit near the eyes or ears whilst operating.

- Do not use to vacuum flammable or corrosive liquids.
- Do not use the vacuum cleaner to pick-up burning objects as this is a fire risk!
- Do not pick up hot objects such as coal and ash.
- Do not operate the cleaner without the container and filters installed.
- This cleaner has been designed for light, wet/dry, indoor use only.
- The use of any accessory or attachment or the performance of any operation with this appliance other than those recommended in this User Guide may present a risk of personal injury.
- When not in use the cleaner should be stored in a dry, secure location out of the reach of children.

The Charging Adaptor

- Do not use the charging adaptor on any other appliance.
- Do not charge this vacuum cleaner with any other charger or charging adaptor.
- Use only the charging adaptor supplied with this appliance.
- Unplug the charging adaptor from the mains supply before starting any cleaning or maintenance procedures.
- Do not attempt to open the charging adaptor.
- Do not pull the charging adaptor lead to disconnect the charging adaptor from the mains supply.
- Keep the charging adaptor lead away from heat, oil and sharp edges.

Air Intake

- Do not use the cleaner if the air intake or the cooling vents are blocked.
- Keep the cooling vents and air intake free of hair, lint, dust and any other items that may block or restrict the air flow.

The Battery

- Do not attempt to open the battery or battery compartment.
- Do not expose the battery to water.
- Do not incinerate the battery.
- When disposing of the battery, use battery waste collecting centers.

ELECTRICAL SAFETY

Warning

READ THESE ELECTRICAL SAFETY INSTRUCTIONS CAREFULLY BEFORE CONNECTING THE CHARGING ADAPTOR TO THE MAINS SUPPLY. DO NOT LEAVE YOUR CHARGING ADAPTOR CONNECTED TO THE MAINS SUPPLY WHEN NOT IN USE.

- This vacuum cleaner is supplied with a charging adaptor which has been designed for indoor use only.
- Before plugging the charging adaptor into the mains supply, make sure that the voltage of your electricity supply is the same as that indicated on the rating plate on the charging adaptor.
- The charging adaptor is a sealed unit. There are no user serviceable parts inside and it does not require any electrical adjustments.

Warning

DO NOT ATTEMPT TO OPEN THE CHARGING ADAPTOR.

- If the charging adaptor is not suitable for your socket, becomes damaged, or fails to charge your battery, it must be replaced and disposed of in a safe and environmentally protective way. Always

refer to qualified personnel.

- This charging adaptor is designed to operate on 220-230VAC 50Hz supply only. Connecting it to any other power sources may damage the unit.
- Do not allow the cleaner, or the charging adaptor to be exposed to rain or moisture.
- Regularly inspect the charging adaptor and the lead for damage. Do not use it if faults or damage are found. Refer to qualified service personnel.

Product Specifications

Model No: MRC 36

220V - 230V AC 50 Hz

Battery Voltage: 3,6 Volt

Charging Time: 16 Hours

Usage life: 10 years

Inside the box

MRC 36 Rechargeable Vacuum Cleaner

Charging Stand

Chargin Adaptor

Crevice Tool (Long)

Crevice Tool (Short)

Liquid vacuum tool

Crevice Tools

The Crevice tools can be used to clean hard to reach places. Fit the crevice tools directly into the nozzle.

Liquid vacuum tool

Fit the Liquid vacuum tool directly into the nozzle and use it to vacuum liquids.

Product Information

1. Dust Container
2. Dust Container Lock Pin
3. Dust Container Release Button
4. Charging Light
5. On/Off Switch
6. Carrying Handle
7. Dust Filter Container
8. Filter (Inside the container)
9. Liquid Vacuum Tool
10. Crevice Tool (Long)
11. Crevice Tool (Short)
12. Charging Adaptor
13. Charging Stand

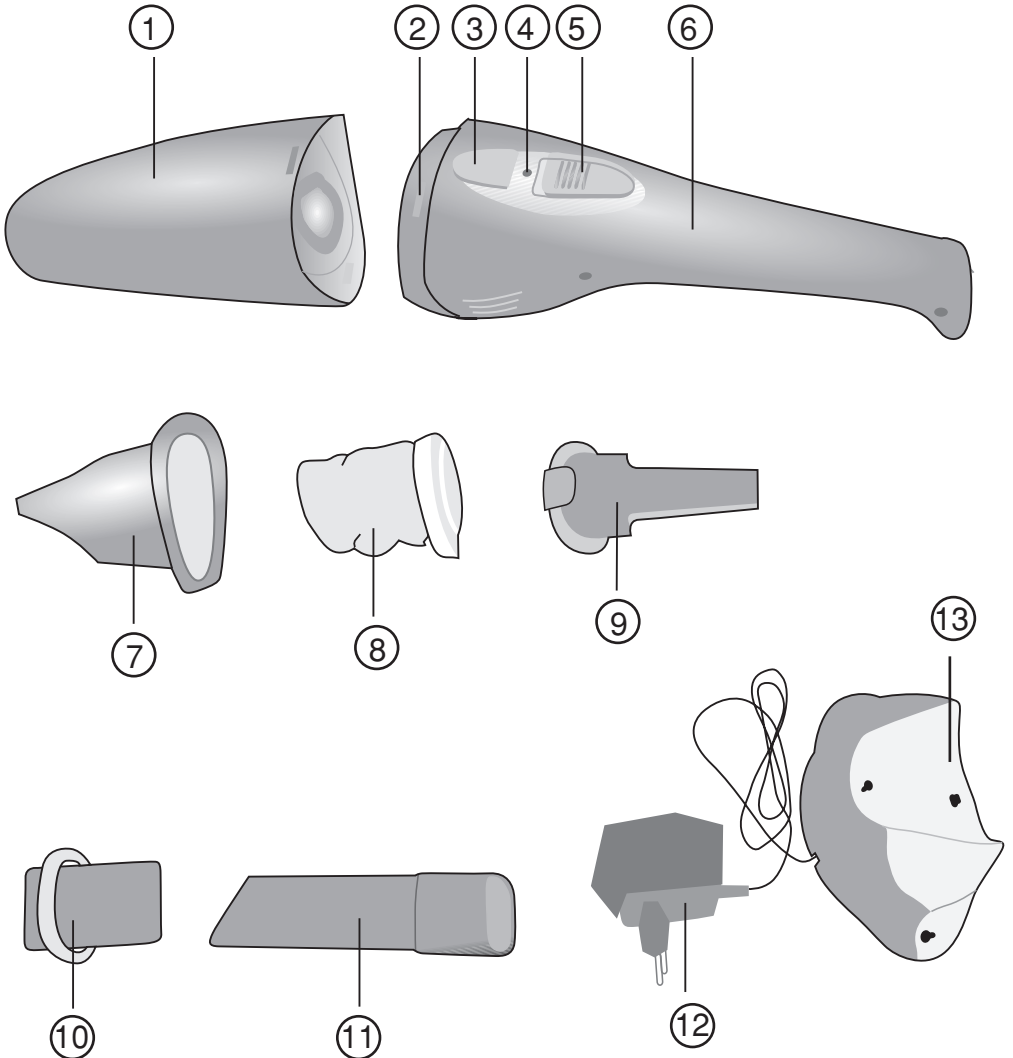

INSTALLING THE WALL MOUNTED CHARGING BASE

It is recommended that the charging base should be mounted on a wall to provide a convenient storage and charging point for the cleaner.

1. Find a suitable indoor wall location near a mains power socket but out of the reach of children.
2. Do not mount the charging base in direct sunlight or close to a heating source.
3. Make sure that there are no hidden electrical wires or pipes in the chosen location.
4. Insert the adaptor plug through the rear of the charging base and twist to lock into position.
5. Mark the location of the mounting holes and drill two suitable holes, insert the rawl plugs supplied into the holes.

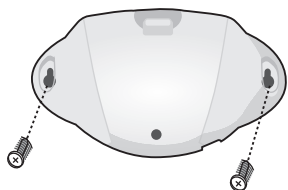

6. Make sure that the charging plug is correctly located and that the adaptor lead is threaded through the slot in the charging base. Excess lead can be stored at the rear of the charging base.
7. Screw the charging base to the wall, using the screws provided.
8. The cleaner should be stored in the charging base. This will ensure that the battery remains fully charged and the cleaner always ready for use.

STORAGE

We recommend that the accessories are stored as shown to prevent them getting lost or damaged. The turbo brush attached to the vacuum cleaner and the accessories place onto the charger as shown.

USING RECHARGEABLE VACUUM CLEANER

NOTE:

Before using the vacuum cleaner it is recommended that you charge for a full 16 hours to ensure maximum performance.

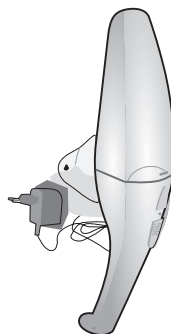

- Plug the charging stand into a mains outlet socket (220-230V ~50HZ).
- To charge the unit, slide the vacuum cleaner into the charging stand. The charging LED indicator will light up to indicate charging is in progress.

NOTE:

The On/Off switch must be in the off position for charging.

- You may leave this unit on charge permanently thereby ensuring that the unit is always ready to use. If the unit is not to be used for at least two weeks, disconnect the charger from the mains outlet.

CLEANING WET SURFACES

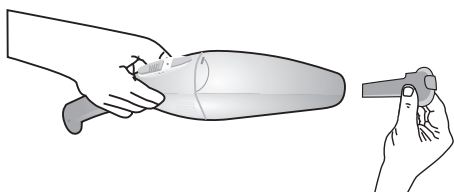

CREVICE NOZZLES

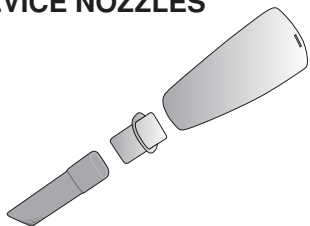

Switching On/Off

To switch the vacuum cleaner on, push the ON/OFF switch located above the handle forwards.

NOTE:

If you find that the suction power of the vacuum cleaner becomes weak or stops, you may need to charge the vacuum cleaner again.

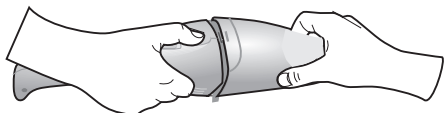

Emptying the Dust Container

To empty and clean the unit, carry out the following procedure.

1. Ensure the unit is switched off.
2. Press and hold the release button.
3. Remove the dust container by pressing the release button and tilting the container holder away from the motor housing.

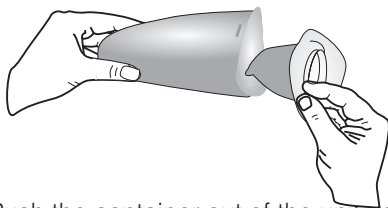

4. Push the container out of the unit as shown.
5. Pull out the filter from the unit and empty the container into a rubbish bin.

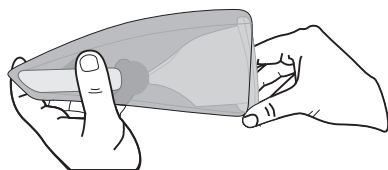

6. Wash and dry the inside of the dust container.
7. Take the filter apart by twisting the front section slightly anticlockwise. Tap the two halves gently to remove any dust which has accumulated. If it is very dirty, carefully brush the filters with a small brush.

Dispatch

Carry the appliance in the original package or a similar, well-padded package to prevent damage to the appliance.

