

# **Fantom**

## **CC 5400 - CC 5600**

**HALI YIKAMA MAKİNESİ**



**TİP CC S 14 - TİP CC D 16**

### **KULLANMA KILAVUZU**

Sayın **Fantom** dostu;

Modern tesislerde üretilmiş ve son derece titiz kalite kontrolünden geçmiş **Fantom** CC 5400 - CC 5600 Halı Yıkama Makine'mizi seçtiğiniz için teşekkür ederiz. Bu ürünü alarak **Fantom** markasına duyduğunuz güveni göstermiş oldunuz. Bizim de bütün hedefimiz size ödediğinizden daha fazlasını sunarak bu güveni sürekli kılmaktır.

Almış olduğunuz ürünü **kullanma kılavuzuna** uygun olarak kullandığınız takdirde performansı ve ömrü uzun süreli olacaktır. Ürünlerimiz ile ilgili arıza durumunda ürün **garanti belgesi** ile beraber size en yakın FANSET Yetkili Servisi'ne müracaat ediniz. Ayrıca her türlü bilgi için bize **0800 219 02 79** no'lu **ücretsiz tüketici danışma hattından** ulaşabilirsiniz. İyi günlerde kullanmanız dileğiyle.

Saygılarımızla...

## MAKİNANIN BÖLÜMLERİ

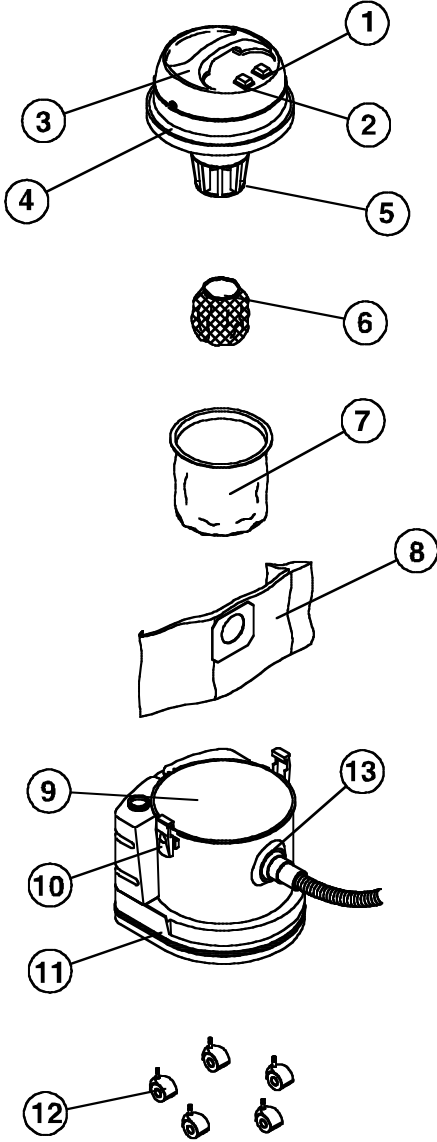

- 1 Açma-Kapama anahtarı
- 2 Pompayı devreye sokan anahtar
- 3 Taşıma sapı
- 4 Motor gövdesi
- 5 Şamandıra
- 6 Motor filtresi
- 7 Bez toz torba
- 8 Kağıt toz torba
- 9 Kazan
- 10 Kazan kilitleme mandalı
- 11 Koruma lastiği
- 12 360° döner tekerlekler
- 13 Emiş ağzı

## AKSESUARLAR

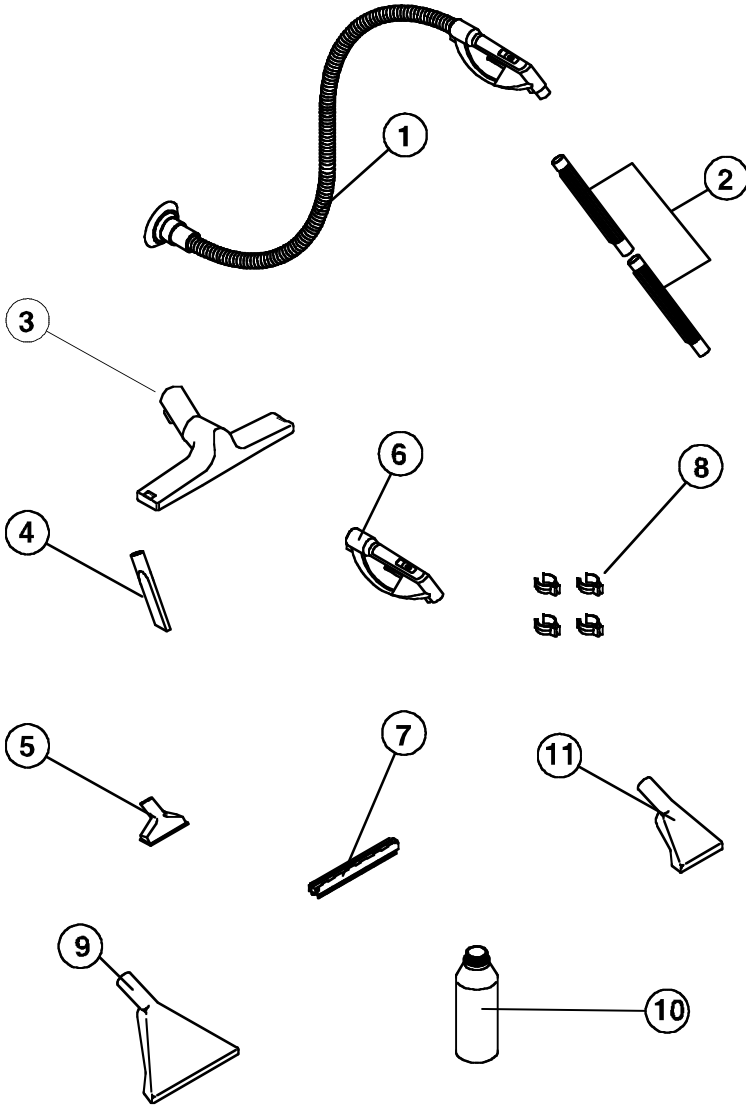

- 1 Hortum
- 2 Uzatma boruları
- 3 Komple süpürücü
- 4 Radyatör (kenar-köşe) süpürücü
- 5 Koltuk-döşeme süpürücü
- 6 Kılıflı tetik
- 7 Sert zemin ve cam yıkama başlığı  
(Sadece 5600 modeli içindir)
- 8 Bağlantı kelepçeleri
- 9 Halı yıkama başlığı
- 10 Halı yıkama şampuanı
- 11 Koltuk-döşeme yıkama başlığı

## UYARI: MAKİNEYİ KULLANMADAN ÖNCE OKUYUNUZ!

### EMNİYET KURALLARI

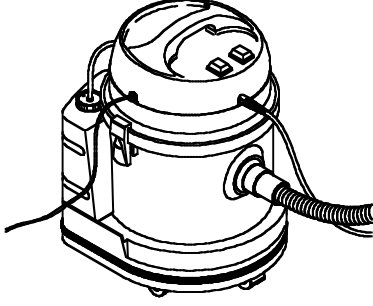

- Cihazın voltajının bulunduğunuz yerin voltajına uygun olup olmadığını kontrol ediniz.
- Cihazı sadece üzerinde belirtilen akımdaki prizde kullanınız. Priz emniyetli ve en az 10 amper olmalıdır.
- Cihazınızın emniyetini korumak için daima orjinal yedek parça ve aksesuarlar kullanınız. Uygun olmayan parça kullanımından kaynaklanan arızalarda garanti geçerli olmaz. Tamir ve yedek parça için size en yakın Fanset yetkili servisine başvurunuz.
- Kablonun izolasyonunu ve yapısını bozmayınız. Kablo hasar gördüğü takdirde Fanset yetkili servis tarafından değiştirilmelidir. Cihazı hasarlı kablo ile kullanmayınız.
- Cihazı sadece kullanma kılavuzunda tarif edildiği gibi kullanınız, başka bir amaçla kullanmayınız.
- Makinenizin fişini prizde takılı bırakmayınız. Makinenizi taşımadan, temizlik ve bakım işlerine başlamadan önce kapatınız ve mutlaka fişini prizden çekiniz.
- Fişi ıslak elle tutmayınız.
- Makinenizi kablosundan çekmeyiniz, taşımayınız veya sürüklemeyiniz. Kablonun üzerine kapı kapatmayınız. Makinenizi, kabloya dolaşacak şekilde hareket ettirmeyiniz.
- Makinenizin çocuklar tarafından oyuncak amaçlı kullanılmasına izin vermeyiniz. Çocukların yanında makinenizi kullanırken dikkat ediniz.
- Makinenizi, içerisine toz torba takmadan kullanmayınız.
- Her türlü kullanımda motor filtresinin takılı olması gerekmektedir.
- Makinenizi soba, fırın ve benzeri ısı kaynaklarından uzak tutunuz.
- Yanıcı sıvı veya gaz bulunan yerlerin yakınında makinenizle çalışmayınız. Makinenizi yanıcı maddelerden uzak tutunuz.
- 60° C'den yüksek ısıya sahip yanan sigara, sıcak kül gibi maddeleri vakumlamayınız.
- Makinenizle jilet, çivi gibi maddeler ve yanıcı, patlayıcı; benzin, alkol, yağ vb. sıvıları vakumlamayınız.
- Islak vakumlama yaparken ve halı yıkamada kağıt torba ve bez toz torbayı çıkarmayı kesinlikle unutmayınız.
- Sağlığa zararlı toz vakumlamayınız.

## MONTAJ

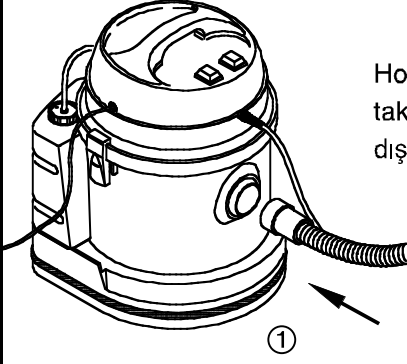

Hortumu gövdedeki yerine bastırarak takınız. Hortumu çıkarmak istediğinizde dışarıya doğru çekiniz.

## AKSESUARLARIN TAKILMASI

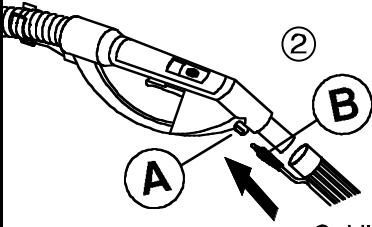

Şekil 3'de görüldüğü gibi birbirine ekleyerek monte ettiğiniz uzatma borularını su pompalama tetikli hortum sapına, daha sonra da temizlenecek yere göre seçtiğiniz yıkama aksesuarlarını uzatma borularına takınız.

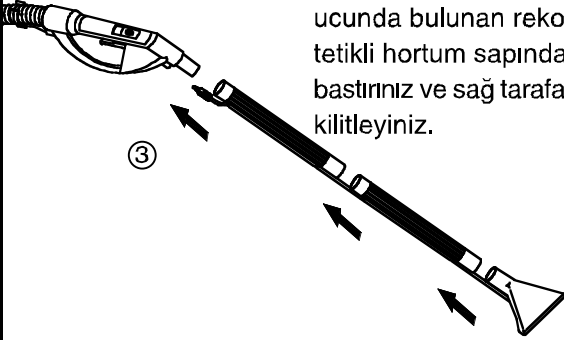

Şekil 2'de görüldüğü gibi ince su hortumunun ucunda bulunan rekoru (B) su pompalama tetikli hortum sapında bulunan (A) yuvasına bastırınız ve sağ tarafa (saat yönünde) çevirerek kilitleyiniz.

## AKSESUARLARIN SÖKÜLMESİ

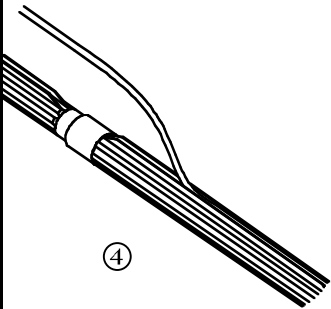

1 İnce su hortumu rekorunu (B), tetikli hortum sap adaptöründen çıkartmak için (B) rekorunu sol tarafa (saat yönünün ters istikametine) doğru çeviriniz ve çekiniz.

2 Şekil 4'de görüldüğü gibi ince su hortumunu boruların üzerindeki su hortum kanallarından çekerek çıkarınız.

3 Aksesuarları birbirinden çekerek ayırınız.

## KURU TEMİZLEME VAKUMLAMA

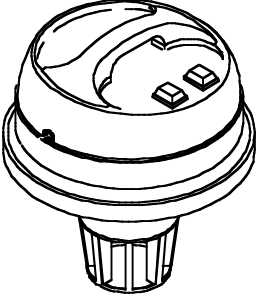

Motor kafes filtresini takınız. Filtrenin iyi takılıp takılmadığını kontrol ediniz.



**Süpürgeyle kuru vakumlama yaparken motor filtresi kullanınız. Aksi takdirde motor hızla kirlenir ve arızalanabilir.**

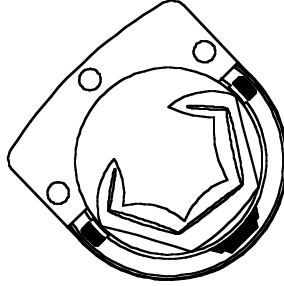
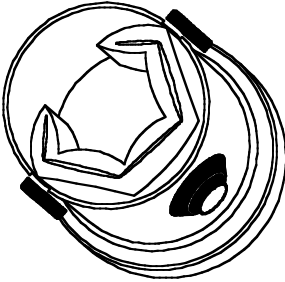

Kağıt torbayı hortum bağlantısının iç tarafındaki yerine takınız. Kağıt torbanın kullanılması daha hijyenik bir temizlik sağlar ve motorun ömrünü uzatır. Kağıt torba motor filtresinin yerine geçmez. Her ikisi aynı anda kullanılmalıdır.



**Emiş gücünün düşmesi halinde kağıt torbayı yenisi ile değiştiriniz. Zaman zaman motor filtresini temizleyiniz.**

## ISLAK TEMİZLEME VE HALI YIKAMA

Islak vakumlama yapmadan önce aşağıda belirtilenleri yapmayı **UNUTMAYINIZ**:

Kağıt ve bez toz torbasını çıkarın.  
Kazanı boşaltın.



**Kağıt ve bez toz torbasının çıkartılmaması motorun arızalanmasına sebep olur.**

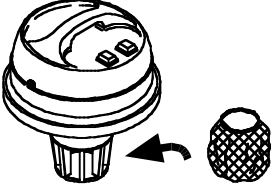

Motor kafes filtresini takın (1).



**Yeterli hava akımının engellenmemesi için aksesuarı suyun içine tamamen sokmayınız.**

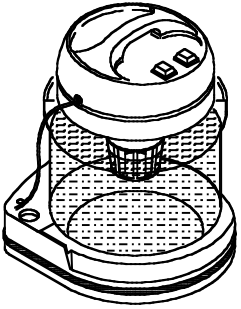

Su miktarı maximum seviyeye çıkınca şamandra otomatik olarak kapanır.  
Motor gürültülü çalışmaya başlar.  
Bu durumda hemen makineyi kapatarak fişi prizden çekin, motor gövdesini kaldırarak kazan içerisindeki birikmiş suyu boşaltın ve makinenizi tekrar çalıştırın.



## HALI YIKAMA APARATININ KULLANIMI



**Her türlü bakım işlerini yapmadan önce fişi prizden mutlaka çekiniz.**

Daima orjinal ve makineye uygun deterjan kullanın. Uygun olmayan deterjan veya yedek parça kullanımından kaynaklanan arızalarda garanti geçerli olmaz.

Kullanımdan sonra kazanın içerisinde deterjanlı su veya kirli su bırakmayınız. Kirli su kazanında aşırı köpük oluşursa kazan boşaltıldıktan sonra vakumlamaya devam edilmelidir.

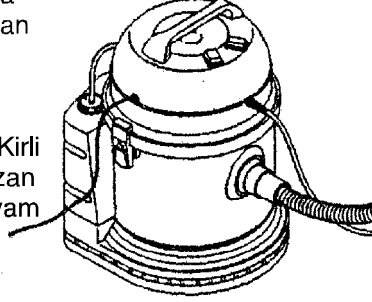

Makinayı kaldırmadan önce kazanın mutlaka boşaltılması gerekir. Makinanın içerisindeki bazı parçaların kuruması için kazanı boşalttıktan sonra makinayı birkaç dakika daha çalıştırın.

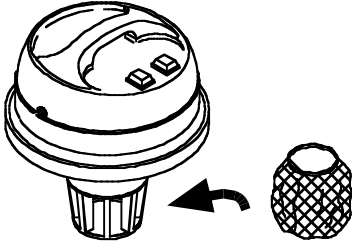

Taşıma sapından tutarak motor gövdesini kaldırıp motor filtresini takın.



**Islak vakumlama yaparken ve halı yıkamada kağıt veya bez toz torbası kullanmayınız.**

Su bidonunu doldurup yerine monte edin.

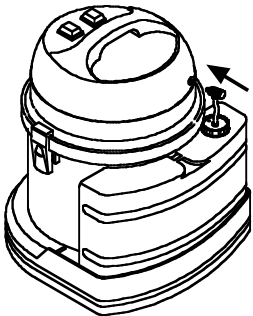
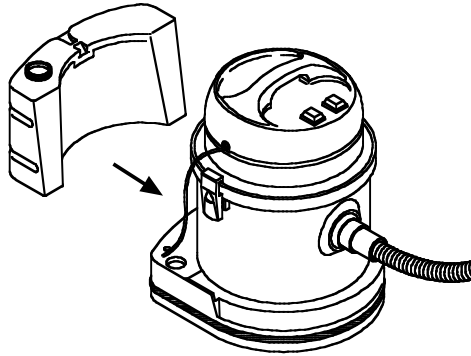

Temiz su bidonunun üzerinde bulunan su veriş hortumunu makinanın üzerindeki yerine bastırarak takın.

## PÜSKÜRTME APARATININ KULLANIMI

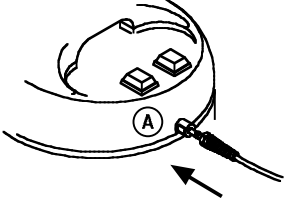

Motor kafasını tekrar gövdeye takınız ve temiz su deposunun ve depo su hortum rekorunun doğru takılıp takılmadığını kontrol ediniz. Hortum rekorunu gövde adaptörüne yerleştiriniz ve sağ tarafa (saat yönünde) çevirerek kilitleyiniz. Çıkarmak istediğinizde rekoru sol tarafa (saat yönünün ters istikametine) çevirerek yerleştiriniz.

Su hortumunu kelepçelerle kalın hortuma sabitleyebilirsiniz.

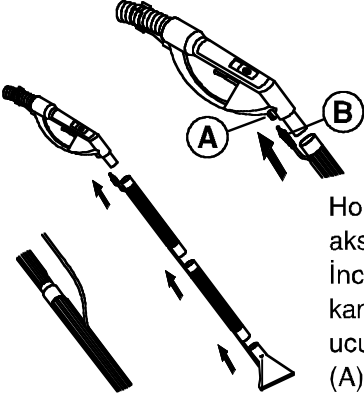

Hortum, dirsek, uzatma borularını ve vakum aksesuarlarını şekildeki gibi birbirine takınız. İnce su hortumunu boruların üzerindeki kanallara yerleştiriniz ve ince su hortumunun ucundaki rekoru (B) tetikli hortum adaptör (A) yuvasına bastırınız ve sağ tarafa (saat yönünde) çevirerek kilitleyiniz.

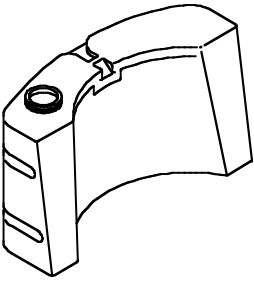

Temiz su deposunu doldurunuz ve köpüğü kontrollü Fantom şampuanından uygun oranda ekleyiniz.



Cihazla sadece köpüğü kontrollü makinaya uygun deterjan kullanınız. Kullandığınız deterjanın zemininize uygun olup olmadığını önceden kontrol ediniz.

## HALI YIKAMA METODU

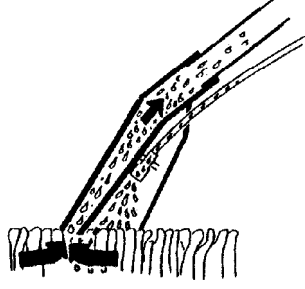

Özel deterjanı yüksek basınçla kirli zemine püskürtünüz. Kirli suyu aksesuar yardımıyla makinanın kazanına geri vakumlayınız.

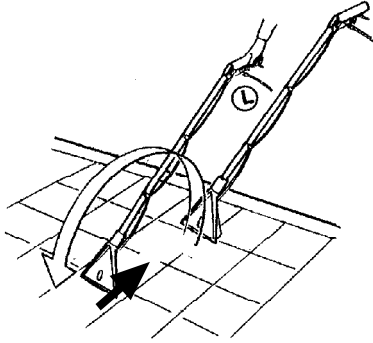

Açma kapama ve pompa anahtarını açık konuma getiriniz. Şampuanlı suyu püskürtmek için tetiği sıkınız (L), tetiği serbest bıraktığınızda su püskürmesi kesilmektedir. Zemin aparatını daima kendinize doğru çekerek kullanınız. Bu şekilde kullanım kirli suların vakumlanmasını kolaylaştırmaktadır.

## SERT ZEMİNLERİN VE CAMLARIN YIKANMASI

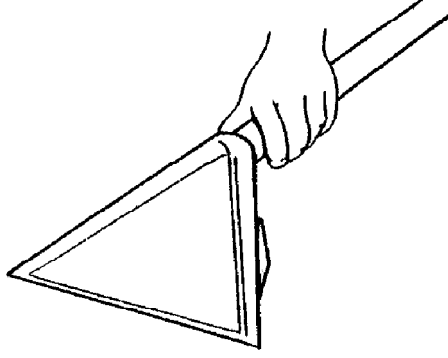

Taş, fayans, mermer gibi sert zeminler ve cam yüzeyler için uzatma borularının ucuna halı yıkama başlığını takınız, yıkama başlığının ucuna da sert zemin aparatını geçiriniz.

**NOT: 5600 modeli içindir.**

## KOLTUK DÖŞEMELERİNİN YIKANMASI

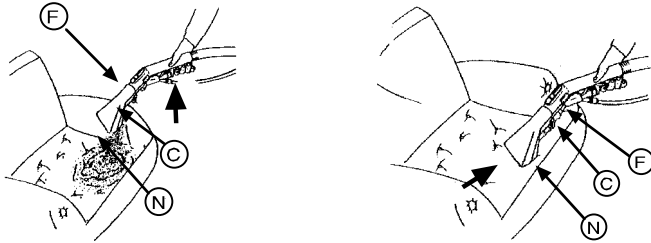

Koltuk-döşeme yıkama başlığını (N) su pompalama tetikli hortum sapına takınız. İnce su hortumunu (C) püskürtme tetiğindeki (F) noktasına bastırınız ve sağ tarafa (saat yönünde) çevirerek kilitleyiniz. Çıkarmak istediğinizde rekoru sol tarafa (saat yönünün ters istikametine) çevirerek çıkartınız.

## HALI ZEMİNLERİN YIKANMASI

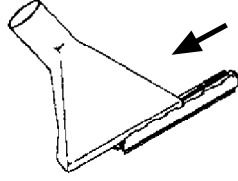

Sert zemin aparatını halı yıkama başlığının ucundan çıkarınız. Halılarınızı yıkamak için köpüğü kontrollü cihaza uygun deterjan kullanınız. Halı yıkama başlığını kendinize doğru çekerek kullanınız. Mümkünse halınızın görünmeyen bir köşesini yıkayarak halınızın yıkamaya uygun olup olmadığını kontrol ediniz.

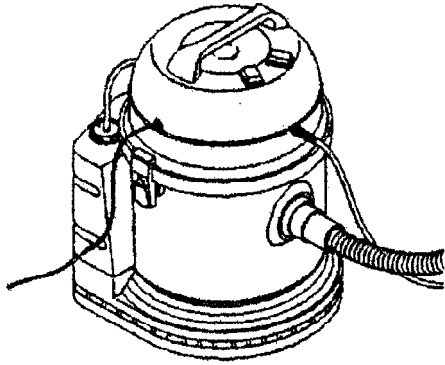

**Şampuanlı su bittiğinde pompa şalterini kapatınız.**

## TEMİZLİK VE BAKIM

- Her kullanımdan sonra kazanı boşaltın (kaba kir, toz ve sıvı).

Not:Kazan içerisinde su bıraktığınız takdirde kötü koku oluşur.Bu nedenden dolayı kazan içerisindeki suyu boşaltınız ve kazanı temizleyiniz.

- Sıvı vakumlandıktan sonra boruları, hortumu ve motor kısmını kurulaşın. Kazanı da boşaltıp kuruladıktan sonra birkaç dakika vakumu çalıştırın. Bu sayede boru ve hortum grubunda pisliklerin kalarak pis kokuların oluşması engellenmiş olacaktır.

- Motor gövdesini yıkamayınız, suya daldırmayınız, sadece silerek temizleyiniz.

- Kazanı silerek veya yıkayarak temizleyebilirsiniz.

- Aksesuarları yıkayarak veya silerek temizleyebilirsiniz.

- Bez toz filtreyi silkeleyerek temizleyebilirsiniz.

- Kağıt toz filtreyi dolduğunda yenisi ile değıştiriniz.



**NOT:** Her dolduğunda değıştirilmek üzere yedek kağıt toz torba bulundurursanız makineniz kullanıma daima hazır olur.

## TEKNİK ÖZELLİKLER



### FANTOM CC 5400 - CC 5600

Anma Gerilim : 220-230 V AC

Anma Frekansı : 50-60 Hz

Uygun Sigorta Akımı : 10 A

: IPX4

TİP CC D 16 (CC 5600)

Anma gücü : 1600 W

TİP CC S 14 (CC 5400)

Anma gücü : 1500 W

Bakanlıkça tespit edilen kullanım ömrü 10 yıl



ELEKTRİKLİ EV ALETLERİ SAN. VE TİC. LTD. ŞTİ.  
Merkez Mah. Kavaklı Cad. Sönmez Sok. No:24 34303 Halkalı-İstanbul-Türkiye  
Tel: (0212) 697 57 70 (pbx) • Fax: (0212) 548 98 78  
[www.fanset.com](http://www.fanset.com)