

Elektrikli Sprge  
Kullanma Kılavuzu

**BKS 9220**

**BEKO**

# Lütfen önce bu kılavuzu okuyun!

Değerli Müşterimiz,

Modern tesislerde üretilen ve titiz kalite kontrolünden geçirilmiş olan ürününüzün size en iyi verimi sunmasını istiyoruz.

Bunun için, bu kılavuzun tamamını ürününüzü kullanmadan önce dikkatle okumanızı ve bir başvuru kaynağı olarak saklamanızı rica ederiz.

## Bu kullanma kılavuzu...

Makinenizi hızlı ve güvenli bir şekilde kullanmanıza yardımcı olacaktır.

- Makinenizi kullanmadan ve çalıştırmadan önce kullanma kılavuzunu okuyun.
- Özellikle güvenlikle ilgili bilgilere uyun.
- Daha sonra da ihtiyacınız olabileceği için kullanma kılavuzunu kolay ulaşabileceğiniz bir yerde saklayın.
- Ayrıca makineyle birlikte ilave olarak verilen diğer belgeleri de okuyun.

Bu kullanma kılavuzunun başka modeller için de geçerli olabileceğini unutmayın. Modeller arasındaki farklar kılavuzda açık bir şekilde vurgulanmıştır.



# İçindekiler

---

<b>1</b>	<b>Güvenlik Uyarıları</b>	<b>2</b>
<b>2</b>	<b>Cihazınızın Teknik Özellikleri</b>	<b>3</b>
<b>3</b>	<b>Cihazınızın Kullanılması</b>	<b>4-6</b>
<b>4</b>	<b>Bakım ve Temizlik</b>	<b>7</b>
<b>5</b>	<b>Tüketici Hizmetleri</b>	<b>8</b>

# 1 Güvenlik Uyarıları

- Süpürgenizin altındaki etikette yazılı olan voltaj, evinizdeki şebeke voltajına uygun ise, süpürgenizi kullanabilirsiniz. Aksi halde motor yanabilir.
- Süpürgenizi prize takılı bırakmayınız. Kullanmadığınız zaman ve servis gerektiren durumlarda fişi prizden çekiniz.
- Süpürgenizi ıslak zeminlerde ve ev dışında kullanmayınız.
- Ürününüz, fiziksel (görsel, işitsel) veya zihinsel engelliler, çocuklar ve deneyim, bilgi eksikliği olan kişiler tarafından, güvenliklerinden sorumlu bir kişinin gözetimi olmaksızın, kullanılmamalıdır. Çocuklar ürün kullanılırken gözetim altında bulundurulmalı ve çocukların ürün ile oynamadıklarından emin olunmalıdır.
- Şebeke kablosu veya fişiniz zarar görürse, herhangi bir düşürme, zedelenme, açıkta bırakma, ıslanma durumlarında cihazınız çalışmazsa, yetkili servislere başvurunuz.
- Cihazınızı kablosundan çekerek taşımayınız. Kabloyu keskin kenarlardan, sıcak yüzeylerden koruyunuz ve kapı aralıklarına sıkışmamasına dikkat ediniz.
- Fişi çıkarırken kablosundan çekmeyiniz. Fişi prizden tutarak çıkartınız.
- Fişe veya cihazınıza ıslak ellerle dokunmayınız.
- Süpürgenizin açık yerlerine herhangi bir cisim düşürmeyiniz.

Havanın geçtiği yerlerdeki deliklerin, kanalların açık olmasına dikkat ediniz.

- Elinizi, saçınızı, giysilerinizi cihazın çalışan bölgelerinden uzak tutunuz.
- Süpürgenizi sigara, kibrit, sıcak kül gibi yanıcı cisimlerin temizliği için kullanmayınız.
- Fişi prizden çekmeden önce süpürgeniz üzerindeki tüm kontrol düğmelerini kapatınız.
- Süpürgenize yanıcı ve patlayıcı sıvılar emdirmeyiniz. Bu tür sıvıların bulunduğu bölgelerde cihazınızı kullanmayınız.
- Süpürgenizle birlikte verilen aksesuarları takarken veya değiştirirken fişi prizden çekiniz.
- Süpürgenizi zemine dik konumda bırakarak çalıştırmayınız.
- Süpürgenizi filtreleri takılı olmadan ve içine su koymadan kullanmayınız.

## **Enerji tasarrufu için yapılması gerekenler**

- Süpürgenizin emiş gücü ayarı var ise bu düğmeden emiş gücünü kullanım yeri için yeterli seviyeye getirerek ürününüzün daha az elektrik akımı çekmesini sağlayabilirsiniz.
- Ürününüzün ilgili filtrelerini sıklıkla temizlemeniz veya değiştirmeniz hem ürününüzün performansını artıracak, hemde temizlik sürenizi azaltarak enerji tasarrufu sağlayacaktır.

## 2 Cihazınızın Teknik Özellikleri

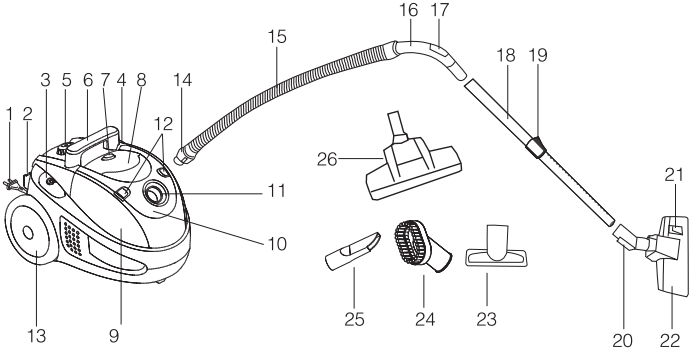

- 1** Fiş ve şebeke kablosu
- 2** Halı fırçası park yeri
- 3** Kablo sarma düğmesi
- 4** Açma kapama düğmesi
- 5** Emiş gücü ayar düğmesi
- 6** Taşıma sapı
- 7** Su haznesi çıkarma butonu
- 8** Su haznesi taşıma yeri
- 9** Su haznesi
- 10** Su haznesi filtre grubu
- 11** Ürün emiş ağız
- 12** Filtre grubu açma butonları
- 13** Arka Tekerek
- 14** Hortum başlığı
- 15** Elastik hortum
- 16** Tutma sapı
- 17** Mekanik ayar sürgüsü

- 18** Teleskobik uzatma borusu
- 19** Teleskobik ayar mandalı
- 20** Halı fırçası park kancası
- 21** Halı fırçası ayar mandalı
- 22** Parke halı fırçası
- 23** Geniş ağızlı uç
- 24** Toz fırçası
- 25** Dar ağızlı uç
- 26** Turbo Fırça

Max. güç	: 2000 W
Net ağırlık	: 5.7 kg
Elektriksel değerler	: 220-240V AC 50 Hz
Toz hacmi	: 2.1 lt
Kullanım yarıçapı	: 8 m
Filtre kademesi	: 6'lı kademe

Ürünün üzerinde bulunan işaretlemelerde veya ürünle birlikte verilen diğer basılı dökümanlarda beyan edilen değerler, ilgili standartlara göre laboratuvar ortamında elde edilen değerlerdir. Bu değerler, ürünün kullanım ve ortam şartlarına göre değişebilir. Güç değerleri 240V'da test edilmiştir.

### 3 Cihazınızın Kullanılması

Kilitleme düğmesine basın ve su haznesini, sapından (Şekil 1) tutarak cihazdan çıkartın.

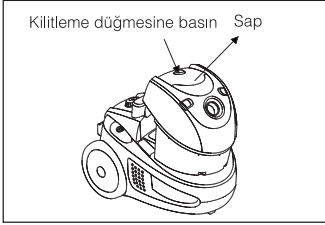

Şekil 1

İki adet geçmeli kilitleme düğmesi aracılığıyla yatay konumda tutulan filtre ünitesini su haznesinden çıkartın (Şekil 2)

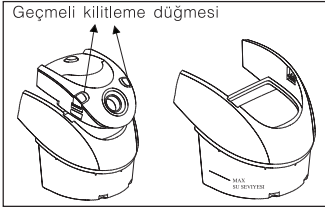

Şekil 2

Su haznesini, Şekil 2'te gösterildiği gibi MAX su seviyesi işaretine kadar normal musluk suyuyla doldurun. Gerekli su miktarı 750ml'dir. Filtre ünitesini, doğru şekilde hizalamaya dikkat ederek su haznesine geri takın. Su haznesini cihaza geri takın.

Ürünün arka kısmında yer alan fişi ve kabloyu dışarıya çekerek, fişi prize takınız. Şebeke kablosunun üzerinde

bulunan sarı işarete geldiği zaman çekmeyi durdurunuz, sarı işaretten sonra kırmızı işaret gelecektir, kesinlikle kırmızı işaretten daha fazla çekmeyiniz. Aksi halde ürününüzün kablo sarıcısına zarar verebilirsiniz. Ürününüzle birlikte verilen hortum grubunu elektrikli süpürgenize takınız. Süpürgenizi çalıştırmak için öncelikle On-Off tuşuna basınız. (Şekil3)

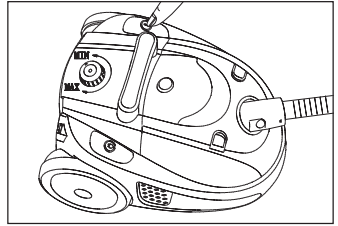

Şekil 3

Süpürme işlemi bittikten sonra kabloyu geri sardırmak için cihazınızın üzerinde yer alan kablo sarıcı tuşuna basınız.(Şekil4) Kablo sarıcı tuşuna ayakla basmayınız. Kuvvetli şekilde ayakla basılması durumunda mekanizma zarar görebilir.

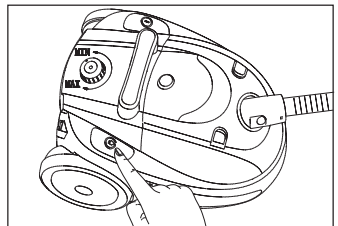

Şekil 4

Süpürme işlemini yaparken ürününüzün emiş gücünü, gövde üzerinde yer alan emiş gücü ayar düğmesi ile ayarlayabilirsiniz. (Şekil5)

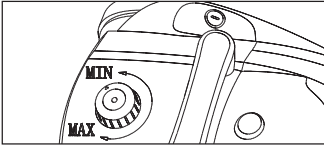

Şekil (5)

6'da hortum adaptörünün üzerinde bulunan tırnaklara bastırma-dan, hızlıca ok yönünde iterek hortum adaptörünü süpürgeye takabilirsiniz.

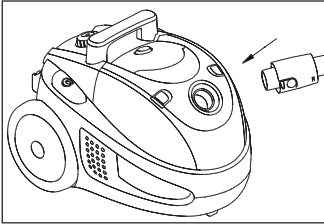

Şekil 6

Ürününüzün hortumu 360° dönebilmeye özelliğine sahiptir. Bu şekilde temizlik esnasında ergonomik bir kullanım sağlar. (Şekil7)

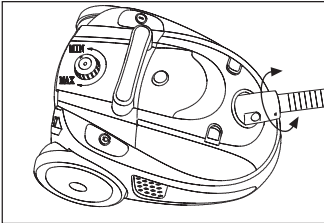

Şekil 7

Şekil 7'de hortum adaptörü üzerindeki tırnakların yerine tam takıldığından emin olunmalıdır.

Hortumu süpürgeден çıkarmak için hortum adaptörü üzerindeki tırnaklara basarak geriye doğru çekiniz.

Ürününüzü üst kısımda yer alan taşıma sapını kullanarak taşıyabilirsiniz. (Şekil 8)

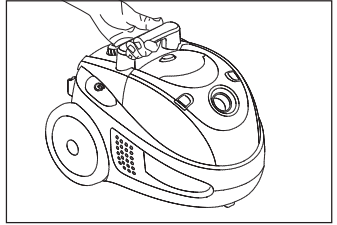

Şekil 8

### Uzatma borusunun kullanımı

Ürününüzün uzatma borusu teleskobik özelliğe sahiptir. Borunun uzayabilmesi için de gösterilen mandalı ok yönünde iterek uç kısmından elinizle çekiniz. Boyunu istediğiniz şekilde ayarlayabilirsiniz. (Şekil9)

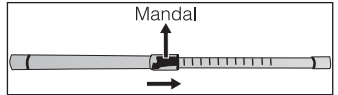

Şekil 9

### Dar ağızlı uç

Koltuk ve mobilya aralarında, ulaşamayacak derecede dar yerlerde kullanılabilir. (Şekil10)

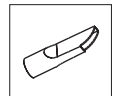

Şekil 10

## Geniş ağızlı uç

Döşemeleri, merdiven basamaklarını, otomobilinizin içini, kanepeleri, koltukları vs. temizlemek için kullanılır. (Şekil 11)

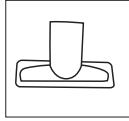

Şekil 11

## Toz fırçası

Toz fırçası, kırılabilir hassas eşyaların ve perdelerin tozunu almak için kullanılır. (Şekil 12)



Şekil 12

## Parke halı fırçasının kullanımı

Parke halı fırçasının sol tarafında bir ayarlama mekanizması vardır. Ayarlama mekanizması yardımıyla fırça temizlenecek yüzeye uygun konuma getirilir. (Şekil 13)

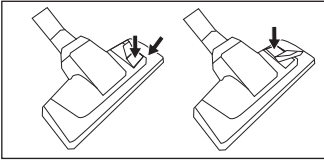

Şekil 13

- Halı ve kilimleri temizlemek için fırçanızı normal konumda (kıl fırçalar gizli durumda) kullanınız.
- Parke, marley, muşamba gibi sert döşemeleri ve duvar gibi düz yüzeyleri çizmeden temizlemek için ayarlama mekanizmasının konumunu değiştirerek kıl fırçalar üzerinde temizlik yapınız.

## Turbo Fırçanın Kullanılması

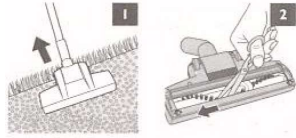

Ozellikle evcil hayvan tüylerinin etkin şekilde toplanmasını sağlar. Halılar üzerinde derinlemesine temizlik yapar. Halıların saçaklı kenarları süpürülürken Fırçayı ok yönünde geriye doğru çekerek kullanınız. Fırçaya dolanan iplik ve tüyleri makas yardımıyla keserek temizleyiniz.

## Süpürgeyi kapatılması ve park edilmesi

Gövde üzerinde bulunan on-off tuşuna basarak süpürgeyi çalışması durdurulur. Ürününüzün çalışmasını durdurmak için fişini prizden hemen çekmeyiniz, öncelikle on-off tuşuna basarak ürünün çalışmasını durdurunuz. (Şekil 3)

Ayrıca yine fırçanızın arka kısmında bulunan parketme yerini ürününüzün arka kısmındaki park yuvasına takarak yatay konumda park edebilirsiniz. (Şekil 14)

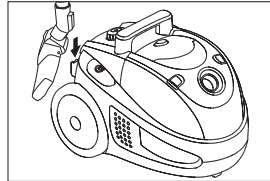

Şekil 14



## 4 Bakım ve Temizlik

### SU HAZNESİNİN BOŞALTIMASI VE TEMİZLENMESİ

Ürününüzü on-off düğmesinden kapatın ve fişi prizden çıkartın. Su haznesini sapından tutarak cihazdan çıkartın (Şekil 2). Filtre ünitesini çıkartıp hazneyi, açık kısmı aşağı gelecek şekilde ters çevirerek boşaltın (Şekil 15).

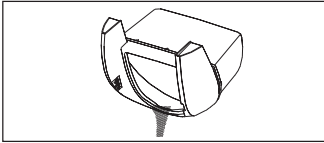

(Şekil 15)

Filtre ünitesi haznede ayrılıp (Şekil 16) suyla yıkanabilir.

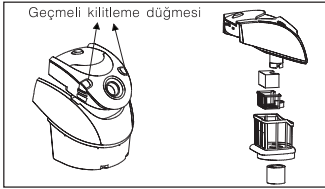

(Şekil 16)

HEPA filtre ve sünger filtreler cihazdan çıkartılıp suyla yıkanabilir (Şekil 17 ve Şekil 18).

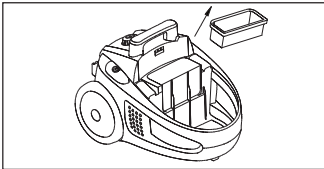

(Şekil 17)

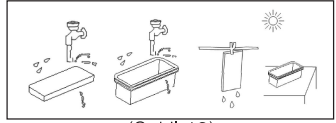

(Şekil 18)

Ayrıca ürünün arka kısmındaki egzos filtre kapağı açılarak egzos süngeri 6 ayda bir yıkanarak temizlenmelidir.

Süpürmeye devam etmek istiyorsanız, ilgili seviyeye kadar su doldurun ve filtre ünitesi ile HEPA filtresini cihaza geri takmadan önce kurumalarını bekleyin. İlgili parçaları filtre kafesine yerleştirip filtre ünitesini cihazın içine geri takın. Cihaz artık yerine kaldırılmaya hazırdır.

Not: Haznedeki su cihaza zarar vermez ancak cihazınızı yerine kaldırmadan önce hazneyi boşaltmanız önerilir. Bu cihazın en büyük avantajlarından biri de, torbadaki tozla birlikte kaldırılması gereken elektrikli süpürgelerin aksine temiz bir şekilde kaldırılabilir olmasıdır.

### Değerli Müşterimiz,

Sizlere iyi ürün vermek kadar, iyi hizmet vermenin de önemine inanıyoruz. Bu nedenle siz bilinçli tüketicilere çok geniş kapsamlı yeni hizmetler sunmaya devam ediyoruz.

Yetkili Servislerimizin haftanın 7 günü 09:00 - 22:00 saatleri arasında hizmet vermeye başlamasının ardından, Beko Hizmet Merkezi de haftanın 7 günü 08:00 - 24:00 saatleri arasında yeni telefon numarası olan **444 1 404** ile canlı olarak hizmet vermeye başladı.

Doğrudan bu numarayı çevirerek Beko Hizmet Merkezine başvurabilir ve arzu ettiğiniz hizmet talep edebilirsiniz.

#### Yeni Numaralar:

**444 1 404**

(Sabit telefonlardan veya cep telefonlarından alan kodu çevirmeden \*)

#### Diğer Numara:

**(0216) 585 8 404**

\* Sabit telefonlardan yapılan aramalarda şehir içi arama tarifesini üzerinden, cep telefonu ile yapılan aramalarda ise GSM-GSM tarifesini üzerinden ücretlendirme yapılmaktadır.

Hizmet Merkezimize ayrıca [www.beko.com.tr](http://www.beko.com.tr) adresindeki Tüketici Hizmetleri bölümünde bulunan formu doldurarak ya da 0216 585 8 404 nolu telefonu arayarak ya da 0216 423 23 53 nolu telefona faks çekerek de ulaşabilirsiniz.

Yazılı başvurular için adresimiz: Beko hizmet Merkezi, Ankara Asfaltı Yanı, 34950 Tuzla/İSTANBUL

### Aşağıdaki önerilere uymanızı rica ederiz.

1. Ürününü aldığınız ınızda Garanti Belgesini Yetkili Satıcınıza onaylattırınız.
2. Ürününü kullanma kılavuzu esaslarına göre kullanınız.
3. Ürününüzle ilgili hizmet talebiniz olduğunda yukarıdaki telefon numaralarından Hizmet Merkezimize başvurunuz.
4. Hizmet için gelen teknisyene "teknisyen kimlik kartı" nı sorunuz.
5. İşiniz bittiğinde servis teknisyeninden "HİZMET FİŞİ" istemeyi unutmayınız. Alacağınız Hizmet Fişi, ileride ürününüzde meydana gelebilecek herhangi bir sorunda size yarar sağlayacaktır.
6. Kullanım ömrü: 10 yıldır. (Ürünün fonksiyonunu yerine getirebilmesi için gerekli yedek parça süresi.)

# BEKO

*Garanti ile ilgili olarak  
Müşterinin Dikkat Etmesi  
Gereken Hususlar*

*Beko tarafından verilen bu garanti, Elektrikli Süpürge'nin normalin dışında kullanılmasından doğacak arızaların giderilmesini kapsamadığı gibi, aşağıdaki durumlar da garanti dışıdır:*

- 1. Kullanma hatalarından meydana gelen hasar ve arızalar,*
- 2. Ürünün müşteriye tesliminden sonraki yükleme, boşaltma ve taşıma sırasında oluşan hasar ve arızalar,*
- 3. Voltaj düşüklüğü veya fazlalığı; hatalı elektrik tesisatı; ürünün etiketinde yazılı voltajdan farklı voltajda kullanma nedenlerinden meydana gelecek hasar ve arızalar,*
- 4. Yangın ve yıldırım düşmesi ile meydana gelecek arızalar ve hasarlar.*
- 5. Ürünün kullanma kılavuzlarında yer alan hususlara aykırı kullanılmasından kaynaklanan arızalar.*

*Ürüne yetkisiz kişiler tarafından yapılan müdahalelerde ürüne verilmiş garanti sona erecektir.*

*Yukarıda belirtilen arızaların giderilmesi ücret karşılığında yapılır.*

*Ürünün kullanım yerine montajı ve nakliyesi ürün fiyatına dahil değildir.*

*Garanti belgesinin tekemmül ettirilerek tüketiciye verilmesi sorumluluğu, tüketicinin malı satın aldığı satıcı, bayi, acenta ya da temsilciliklere aittir. Garanti belgesi üzerinde tahrifat yapıldığı, ürün üzerindeki orijinal seri numarası kaldırıldığı veya tahrif edildiği takdirde bu garanti geçersizdir.*

*Ürününüzün CE uygunluğu TUV-SUD China 10 Huaxia Road(M), Dongting Wuxi. Jiangsu 214101 Tel: 86 510 88 20 37 37 tarafından onaylanmıştır.*

*Menşei : P.R.C.*

*İthalatçı Firma: ARÇELİK A.Ş.*

**Çağrı Merkezi**  
**444 1 404**

**Diğer Numara**  
**0216 585 8 404**

ARÇELİK A.Ş. Tuzla 34950 İstanbul  
Telefon (0216) 585 85 85 Faks (0-216) 423 23 53

# Elektrikli Süpürge

# BEKO

# GARANTİ BELGESİ

*BEKO Elektrikli Süpürge'nin, kullanma kılavuzunda gösterildiği şekilde kullanılması ve Beko'nun yetkili kıldığı Servis elemanları dışındaki şahıslar tarafından bakım, onarım veya başka bir nedenle müdahale edilmemiş olması şartıyla, bütün parçaları dahil olmak üzere tamamı malzeme, işçilik ve üretim hatalarına karşı*  
**2 (İKİ) YIL SÜRE İLE GARANTİ EDİLMİŞTİR.**

*Garanti kapsamı içinde gerek malzeme ve işçilik gerekse montaj hatalarından dolayı arızalanması halinde yapılan işlemler için işçilik masrafı, değiştirilen parça bedeli ya da başka bir ad altında hiçbir ücret talep edilmeyecektir. Garanti süresi içinde yapılacak onarımlarda geçen süre, garanti süresine ilave edilir. Tamir süresi en fazla 30 iş günüdür. Bu süre mamulün yetkili servis atölyelerimize, yetkili servis atölyelerimiz bulunmaması durumunda Yetkili Satıcılarımızı veya Firmamıza bildirdiği tarihten itibaren başlar. Ürünün arızasının 15 iş günü içerisinde giderilememesi halinde Arçelik A.Ş. ürünün tamiri tamamlanıncaya kadar, benzer özelliklere sahip başka bir ürünü, müşterinin kullanımına tahsis edecektir.*

*Arızanın giderilmesi konusunda uygulanacak teknik yöntemlerin tespiti ile değiştirilecek parçaların saptanması tamamen firmamıza aittir. Arızanın giderilmesi ürünün bulunduğu yerde veya Yetkili Servis atölyelerinde yapılabilir. Müşterimizin buna onayı şarttır. Ancak;*

*-Ürünün teslim tarihinden itibaren garanti süresi içinde kalmak kaydıyla bir yıl içerisinde, aynı arızayı ikiden fazla tekrarlaması veya farklı arızaların dörtten fazla ortaya çıkması veya belirlenen garanti süresi içerisinde farklı arızaların toplamının altından fazla olmasıyla üründen yararlanamamanın süreklilik kazanması,*

*-Tamiri için gereken azami sürenin aşılması*

*-Yetkili Servis atölyelerince; mevcut olmaması halinde sırasıyla Yetkili satıcımız, bayi, acente temsilciliğimizden birisinin bölgeye en yakın servis yetkilisiyle birlikte veya firmamız yetkilisiince düzenlenecek raporla arızanın tamirinin mümkün bulunmadığının belirlenmesi durumunda, ücretsiz olarak değiştirme işlemi yapılacaktır. Garanti belgesi ile ilgili olarak çıkabilecek sorunlar için Sanayi ve Ticaret Bakanlığı, Tüketicinin ve Rekabetin Korunması Genel Müdürlüğü'ne başvurulabilir. Bu Garanti Belgesi'nin kullanılmasına 4077 sayılı Tüketicinin Korunması Hakkında Kanun ile bu Kanun'a dayanılarak yürürlüğe konulan Garanti Belgesi Uygulama Esaslarına Dair Tebliğ uyarınca, T.C. Sanayi ve Ticaret Bakanlığı, Tüketicinin ve Rekabetin Korunması Genel Müdürlüğü tarafından izin verilmiştir.*

ARÇELİK A.Ş.

GENEL MÜDÜR

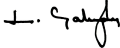

GENEL MÜDÜR YARDIMCISI



Seri No: \_\_\_\_\_

Tip: BKS 9220 \_\_\_\_\_

Teslim Tarihi, Yeri: \_\_\_\_\_

Fatura Tarihi, No: \_\_\_\_\_

Satıcı Firma Ünvanı: \_\_\_\_\_

Adres: \_\_\_\_\_

Tel-Faks: \_\_\_\_\_

Satıcı Firma (Kaşe ve İmza): \_\_\_\_\_

Bu belge, Sanayi ve Ticaret Bakanlığı'nın 52124 no'lu ve 04.06.2008 izin tarihli belgesine göre düzenlenmiştir.

**Bu bölümü, ürünü aldığımız Yetkili Satıcı imzalayacak ve kaşeleyecektir**