

Fakir
HAUSGERÄTE



A 160

Elektrikli Süpürge - Kullanma Kılavuzu
Vacuum Cleaner - Instruction Manual

Giriş:

Uzun yıllar sorunsuz çalışması için tasarlanan ve üretilen Fakir A160 elektrikli süpürgeyi satın almış olduğunuz için teşekkür ederiz.

Benzer ürünleri kullanmaya alışık olabilirsiniz, ancak kullanma kılavuzunu okumak için lütfen zaman ayırınız. Bu kılavuz satın almış olduğunuz üründen en iyi performansı almanız için hazırlanmıştır.

Güvenlik Önemlidir

Kendi güvenliğiniz ve diğerlerinin güvenliği için ürünü çalıştırmadan önce kullanma kılavuzunu okuyunuz.

Bu kılavuzu ilerideki kullanımlar için güvenli bir yerde saklayınız.

Güvenlik Uyarıları

Elektrikli bir cihaz kullanılırken, yangın, elektrik çarpması ve kişisel yaralanmaları engellemek için; aşağıdaki önlemler her zaman alınmalıdır;

- Elektrikli süpürgeyi asla fişe takılı bırakmayınız. Kullanmadığınız zamanlarda ya da servise bırakmadan önce mutlaka cihazın fişini prizden çekiniz.
- Elektrik çarpması riskini engellemek için, cihazı dış mekânlarda ya da ıslak zeminlerde kullanmayınız.
- Cihazın çocuklar tarafından bir oyuncak gibi kullanılmasına müsaade etmeyiniz. Cihaz çocukların yanında kullanılıyorsa, yakın itina gereklidir.
- Cihazı her zaman kullanım kılavuzunda belirtilen alanlarda kullanınız. Kendi kullanım alanı dışındaki alanlarda kullanılması önerilmez.
- Cihazı hasarlı fiş veya kablo ile kullanmayınız. Elektrik süpürgesinin düşürülmesi, hasar görmesi, dış mekânlarda bırakılması veya su içine düşürülmesi durumunda cihaz çalışmıyorsa, cihazı kullanmayı; derhal yetkili bir Fakir servisine başvurunuz.

- Cihazı asla kablosundan çekerek taşımayınız. Kabloyu tutma sapı olarak kullanmayınız, kablonun üzerine kapı kapatmayınız ve kabloyu sert köşe ve kenarların arasında sürüklemeyiniz.
- Cihazı kablodan çekerek prizden çıkarmaya çalışmayınız. Cihazı prizden çıkarmak için kablo yerine fişi kullanınız.
- Cihazın fişini ve ya cihazın kendisini ıslak ellerle tutmaya çalışmayınız.
- Süpürgezinin açıklık yerlerine herhangi bir nesne yerleştirmeyiniz. Cihazı asla herhangi bir açıklık kısmı tıkalıyken kullanmayınız. Cihazınızı hava akımını düşürebilecek, toz, pamuk, saç veya benzer şeylerden uzak tutunuz.
- Dağınık kıyafet, saç, parmaklar veya vücudun diğer kısımlarını elektrik süpürgezinin açıklık kısımlarından ve hareketli kısımlarından uzak tutunuz.
- Cihazın fişini prizden çekmeden önce bütün kontrollerini kapatınız.
- Basamaklar üzerinde elektrikli süpürgeyi kullanırken cihaza ve kendinize ekstra dikkat ediniz.
- Cihazınızı asla yanıcı veya parlayıcı sıvıları (benzin gibi) toplamak için ve ya bu tip sıvıların bulunduğu mekânlarda kullanmayınız.
- Cihazın kablosunu makarasına dolarken, cihazın fişini tutunuz. Kabloyu makaraya sararken, fişin fırlamasına özen gösteriniz.
- Hortumu cihaza bağlamadan önce cihazın fişini çekiniz.
- Elektrikli süpürgeyle sigara, kibrit çöpü veya sıcak kül gibi yanabilecek ve ya duman çıkarabilecek nesnelere vakumlamayınız.
- Elektrikli süpürgeyi toz torbası veya filtresi içinde yokken kullanmayınız.
- Cihazınızın kablosu hasar görmüşse, oluşabilecek herhangi bir tehlikeyi önlemek için, yenisi ile yetkili bir Fakir servisi tarafından değiştirilmelidir.

DİKKAT: Kullanma kılavuzunuzda yazılı olan güvenlik kurallarını ve kullanma talimatlarını dikkatlice okuyunuz.

Bu kullanma kılavuzunu ilerideki kullanımlar için saklayınız.

Önemli Tedbirler

Eğer havayı içine çeken ağızlık, vakum borusu veya borunun üstündeki teleskopik çubuk tıkanmışsa, elektrik süpürgenizi derhal kapatınız. Elektrikli süpürgenizi tekrar çalıştırmadan önce, ilk olarak tıkanmış cisimleri temizleyiniz.

- Elektrikli süpürgenizi radyatör gibi elektrikli ısıtıcıların, sigara izmaritlerinin çok yakınında kullanmayınız.



- Cihazınızın fişini prize takmadan önce, elleriniz kuru olduğundan emin olunuz.

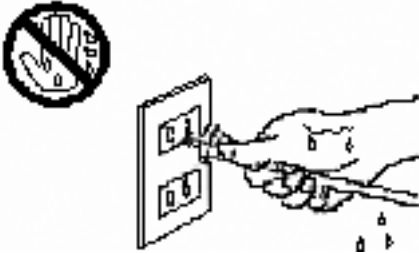

- Kâğıt filtrenin süpürge kullanımı sırasında zarar görmemesi için, yerde bulunan büyük ve keskin cisimleri yerden kaldırınız.

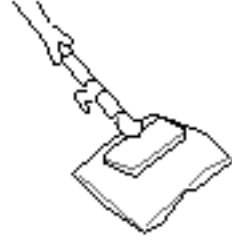

- Cihazın fişini prizden çekmek istediğiniz zaman, fişi çekmek için cihazın kablosunu değil, cihazın fişini kullanınız.

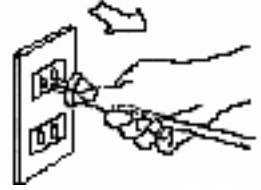

Bu elektrik süpürgesi otomatik olarak toplanabilen bir fiş ve kablo ile donatılmıştır.

Eğer herhangi bir parça zarar görürse, hem cihazın fişi hem de kablosu yetkili bir Fakir servisi tarafından onarılmalı ya da değiştirilmelidir.

Ürün Bilgileri

Voltaj: 230V-240V ~ 50Hz

Güç: 1600W

Ses düzeyi: < 81dB

Ürün Parçalarının Tanıtımı

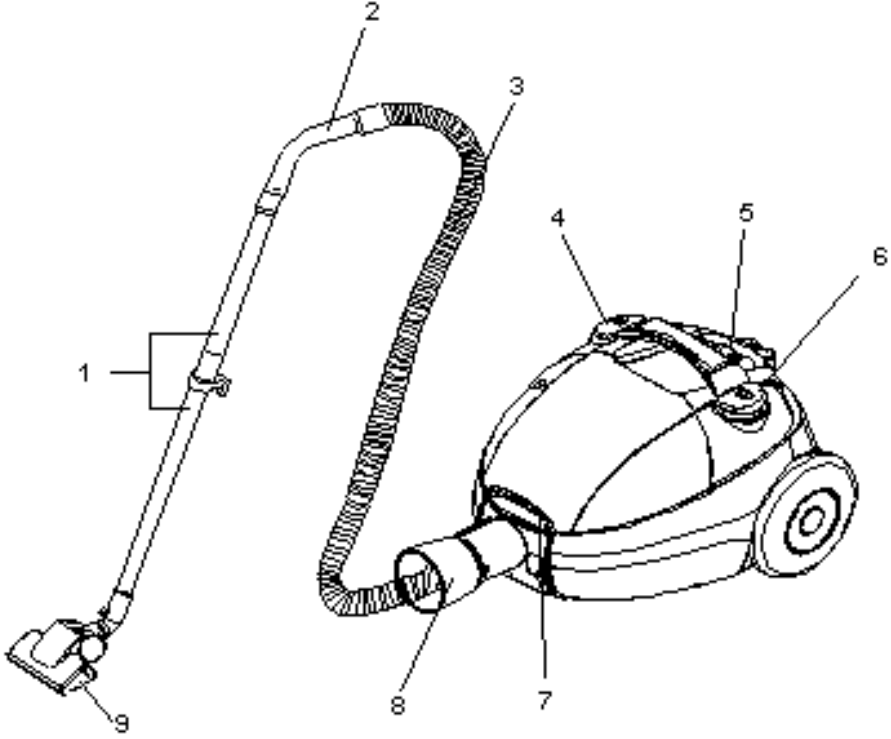

- 1- Uzatma borusu
- 2- Tutma sapı
- 3- Hortum
- 4- Kablo sarma tuşu
- 5- Güç ayarı
- 6- Açma / Kapama (ON/OFF) tuşu
- 7- Kilit
- 8- Hortum girişi
- 9- Yer fırçası

Elektrikli Süpürgenin Montajı

Aksesuarları yerine yerleştirmeden veya sökmeden önce mutlaka cihazın fişini prizden çekiniz.

1. Elektrikli süpürgenin kurulumu

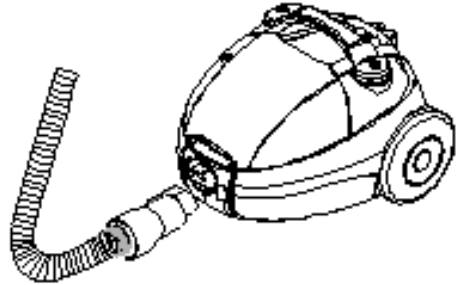

- **Esnek hortumun kurulumu ya da sökülmesi**
- Kurulum: Esnek hortumu cihazın ön tarafında bulunan hava giriş kanalına yerleştiriniz.
- Sökme: Cihazın fişini prizden çekiniz. Esnek hortumu direk olarak hava giriş kanalından geri çıkartınız.

• Uzatma borusu ve aksesuarların takılması

— Uzatma borusunun tutma sapına takılması,

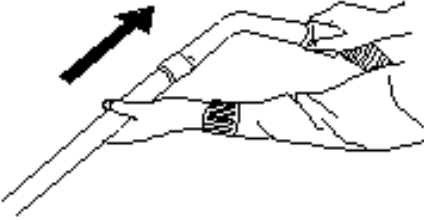

— Uzatma borularının yerleştirilmesi,



— Fırçanın uzatma borusuna yerleştirilmesi,

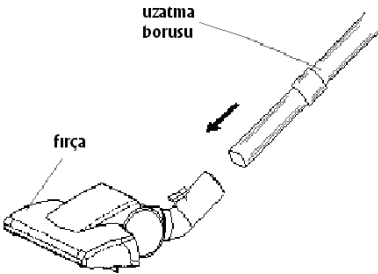

— Yer fırçasının yerine oturtulması,
Fırça halıların ve sert zeminlerin günlük temizliği için idealdir.



Halıların üstü temizlenir.

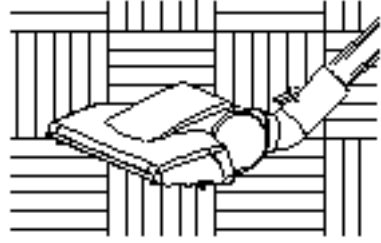

Sert zeminler temizlenir.

2. Aparatların kullanımı

Kenar-köşe aparatı ve mobilya fırçası aksesuar saklama kısmında muhafaza edilmektedir.

- Kenar-köşe aparatı:
Radyatörler, çatlaklar, köşeler, süpürgelikler ve yastıkların arasının temizliği için kullanılır.

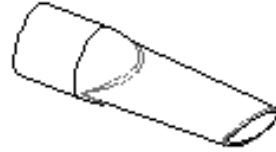

- Mobilya fırçası:
Mobilya, perde, kanca, avize ve rafların temizliği için kullanılır.

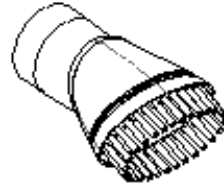

Makinenin Kılavuzu

Cihazı kullanmadan önce yeteri kadar uzunlukta kabloyu gevşetiniz ve kabloyu elektrik prizine yerleştiriniz. Güç kablosunun üstünde bulunan sarı çizgi ideal kablo uzunluğunu göstermektedir. Kabloyu kırmızı işarete kadar uzatmayınız.

- Cihazı çalıştırmak için ON/OFF (açma/kapama) tuşuna basınız.

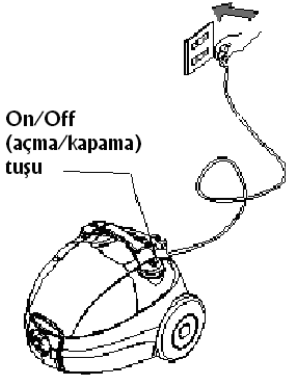

- Güç kablosunu geri sarmak için, geri sarma tuşuna tek elinizle basınız ve diğer elinizle de kabloyu fırlayıp zarara sebebiyet vermemesi için tutunuz.

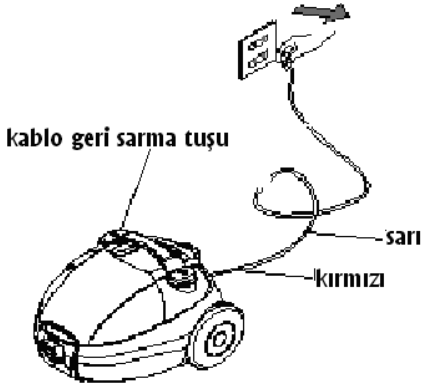

- Elektrik süpürgesinin vakum gücünü kontrol etmek için Elektronik Güç Tuşu (Power Regulation)'nü sağa ve sola kaydırınız.

Güç ayar tuşu

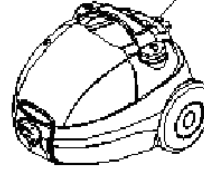

Bakım

1. Toz torbasının değişimi

- Elektrikli süpürgeyi her zaman, içinde toz torbası varken çalıştırınız.
- Eğer toz torbasını unutursanız ve yanlış bir biçimde yerleştirirseniz, toz kapağı tam olarak kapanmayabilir.

- 1- Esnek hortumu çıkarttıktan sonra, ön kapağı açınız.

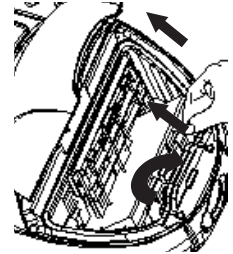

- 2- Torba desteğini doğru pozisyona çeviriniz.

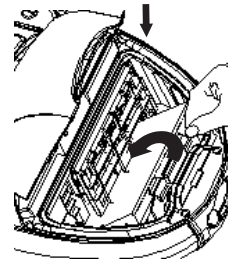

- 3- Toz torbasını yerinden çıkartınız.
- 4- Toz torbası kirli olduğu zaman değiştirilmeli ve yerine yeni bir toz torbası takılmalıdır.
- 5- Kapağı kapatmak için aşağıya doğru kilitlene kadar itiniz.

2. Filtrenin temizlenmesi

- Filtre yılda en az iki defa veya görünebilir bir yoğunluk oluştuğunda temizlenmelidir.
- Elektrik süpürGESİNİ her zaman filtre ile beraber çalıştırınız.
- Aksi takdirde, motor hasarı ya da düşük emiş gücü ortaya çıkacaktır.
- Elektrikli süpürGESİNİN FİLTRESİNİ temizlemeden önce, cihazın fişini prizden çekiniz.
- Filtreyi yıkamak için kesinlikle çamaşır makinesini kullanmayınız.
- Filtreyi kurulamak için saç kurutma makinesi kullanmayınız.

1- Toz torbasını yukarıya doğru kaldırınız.

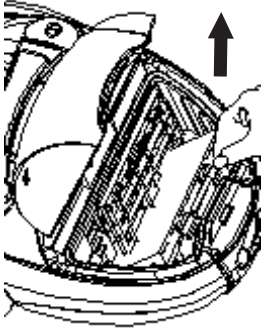

2- Filtre desteğini yukarıya doğru çekiniz.
3- Filtreyi yerinden çıkartınız.

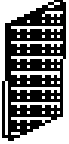

4- Filtreyi ılık su içinde durulayınız ve filtre tamamen kuruyana kadar bekleyiniz.

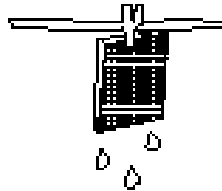

5- Filtreyi yerine geri takınız.

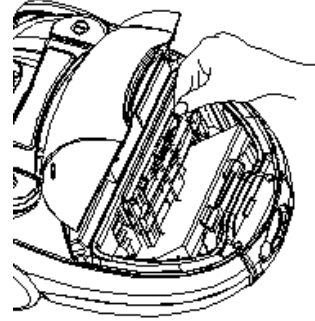

3. HEPA filtrenin değiştirilmesi

- 1- HEPA filtre kapağını açınız.
- 2- HEPA filtrenin kapağını açtığınız zaman, HEPA filtreyi yerinden çıkarmak için iki parmağınızı birden kullanınız, daha sonra HEPA filtreyi yukarıya doğru çekiniz.
- 3- HEPA filtreyi dışarı çıkartınız ve temiz bir filtre ile değiştiriniz.
- 4- HEPA filtre kapağını kapatınız.

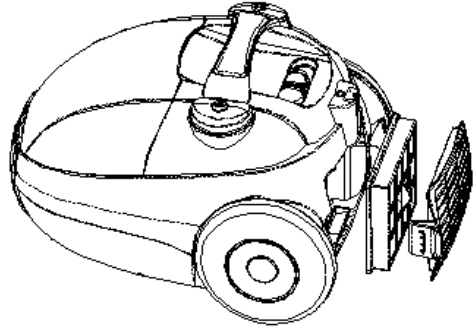

Introduction

Thank you for purchasing Fakir A160 Vacuum Cleaner, which has been designed and manufactured to give you many years of trouble-free service.

You may already be familiar with using a similar product, but do please take time to read these instructions - they have been written to ensure you get the very best from your purchase.

Safety is important

For yours and others safety please read the instructions before using the appliance. Please keep this instruction in a safe place for the further use.

Important Safeguards

When use electrical appliances, basic safety precautions should always be followed, including the following:

- Do not leave vacuum cleaner when plugged in. Unplug from outlet when no use and before servicing.
- To reduce the risk of electric shock, do not use outdoors or on wet surfaces.
- Do not allow to be used as a toy. Close attention is necessary when used by near children.
- Use only as described in this manual. Use only manufactures recommend attachments.
- Do not use with damaged cord or plug. If vacuum cleaner is not working as it should, has been dropped, damaged, left outdoors, or dropped into water, enter it to a service center.
- Do not pull or carry on cord, use cord as a handle, close door on cord, or pull cord around sharp edges or corners. Do not run vacuum cleaner over cord. Keep cord away from heated surfaces.

- Do not unplug by pulling on cord. To unplug, grasp the plug, not the cord.
- Do not handle plug or vacuum cleaner with wet hands.
- Do not put any object into openings. Do not use with any opening blocked. Keep free of dust, lint, hair and anything that may reduce airflow.
- Keep hair, loose clothing, fingers and all parts of body away from openings and moving parts.
- Turn all controls off before unplugging.
- Use extra care when cleaning on stairs.
- Do not use to pick up flammable or combustible liquids, such as gasoline, or use in areas where they may be present.
- Hold plug when rewinding onto cord reel. Do not allow plug to whip when rewinding.
- Unplug before connecting the hose.
- Do not pick up anything that is burning or smoking, such as cigarettes, matches, or hot ashes.
- Do not use without dust bag and/or filter in place.
- If the supply cord is damaged, it must be replaced by a qualified Fakir Service in order to avoid a hazard.

NOTE: Please read all instructions and safety guards carefully.

Please keep this instruction manual for further usage.

Precautionary Measures

If the opening that sucks in the air, the suction pipe or the telescopic wand stick on pipe is blocked, you should switch off the vacuum cleaner at once. First clear the blocked substance before you attempt to start the vacuum cleaner again.

- Do not operate the vacuum cleaner too close to heaters and like radiators, cigarette butts etc.



This vacuum cleaner is equipped with a plug and a cable, which rolls up automatically.

If anything gets damaged, both the plug and the cable must be repaired by a qualified repairman or electrician.

Specifications:

Power supply voltage: 230-240V 50Hz

Power consumption: 1600W

Yawp (dB): < 81

- Before you insert the plug into the wall contact, make sure your hand is dry.

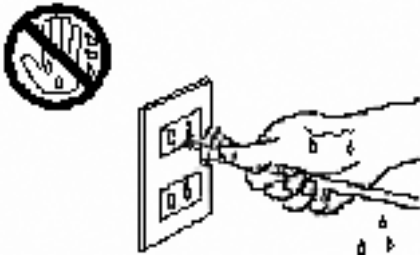

- Before you start using the vacuum cleaner, please remove large or sharp objects from the floor in order to prevent that the paper filter is damaged.



- When you want to pull the plug from the wall contact, please do this at the plug itself and not by means of the electrical cable.

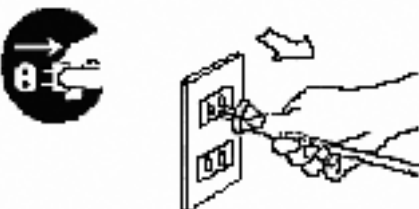

Parts of description:

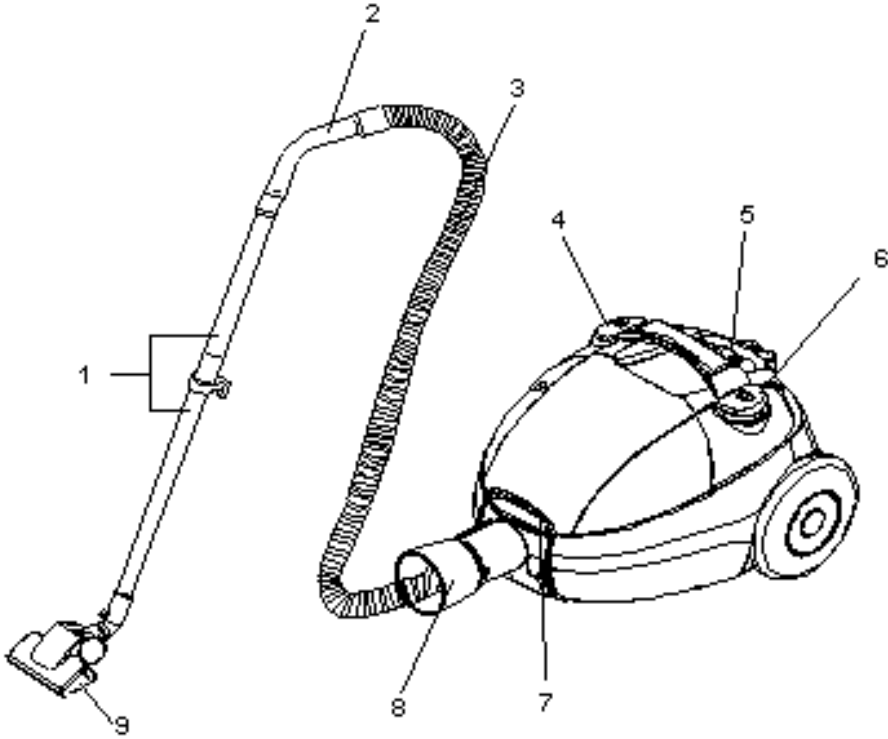

1. Extension Tube
2. Handle
3. Hose
4. Cable Rewind Bottom
5. Power Regulation
6. On/Off Switch
7. Lock block
8. Tube
9. Floor Brush

• Fitting or removing the flexible hose

— Fitting: Insert flexible hose into the air intake duct on the front of appliance. Press until it clicks into position.

— Removing: Removing the plug from the power socket.

To release the flexible hose firmly from the air intake duct.

Assembling Vacuum Cleaner:

Always remove the plug from the power socket before fitting or removing accessories.

1. Connecting vacuum cleaner

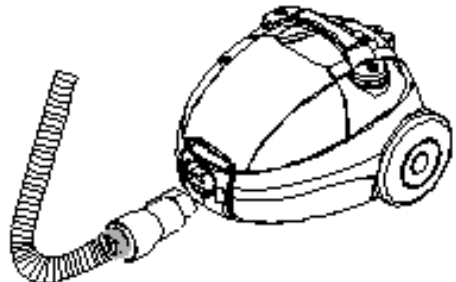

- **Fitting the extension tubes and accessories**

— Fitting the extension tube to the handle.

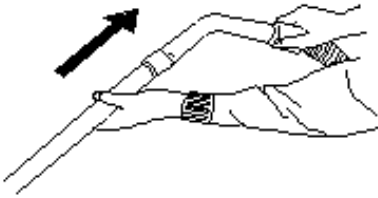

— Fitting the extension tubes.

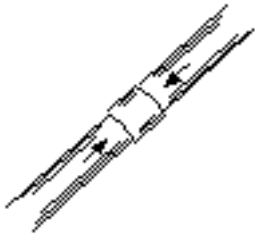

— Fitting the brush to the extension tube.

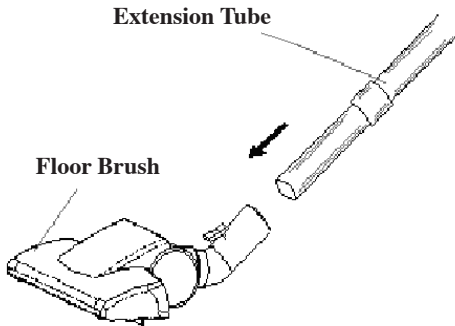

— Fitting Floor brush.

— Ideal for the daily cleaning on carpets and hard floors.

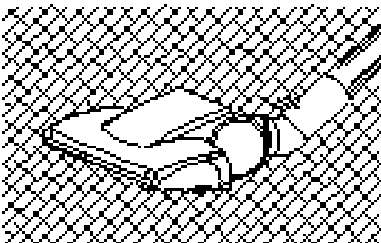

Clean on the carpet

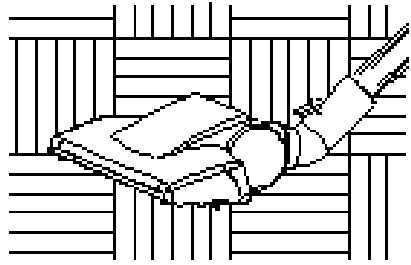

Clean on the hard floor

2. Cleaning tools use

The crevice tool and dusting brush are stored on the accessories holder.

- **Crevice tool:**

It is used for radiators, crevices, corners, baseboards and between cushions.

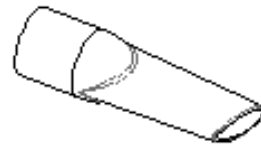

- **Dusting brush:**

It is used for the furniture, venation, blinds, book, lamp shades and shelves.

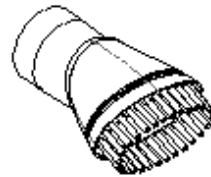

Instructions for use

Before using appliance, unwind a sufficient length of cable and insert the plug into the power socket. A yellow mark on the power cable shows the ideal cable length. Don't extend the cable beyond the red mark.

- Press the ON/OFF button to switch the appliance on.

ON/OFF Switch

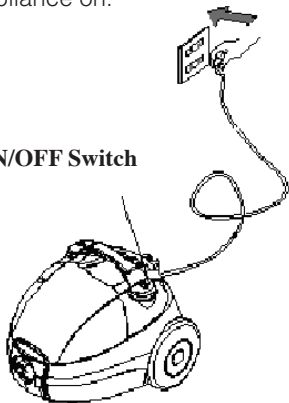

- To rewind the power cable, press the rewind button with one hand and guide the cable with the other hand to ensure that it does not whip causing damage.

Cable rewind button

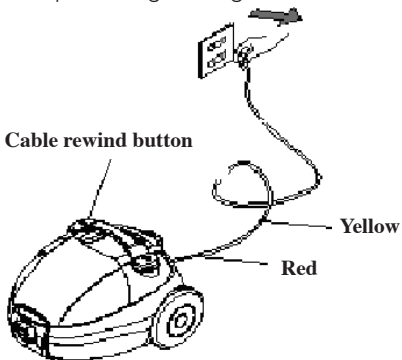

- Slide the Electronic Power Switch to control the suction on the cleaner.

Power Regulation

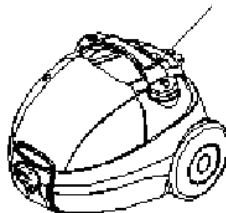

Maintenance:

1. Changing of the dust bag

- Always operate the cleaner with dust bag installed.
 - If you forget to attach the dust bag or attach it in the wrong manner, the dust cover may not close completely.
1. After removing the flexible tube, open the front cover.



2. Rotate the support of the bag to the correct position.

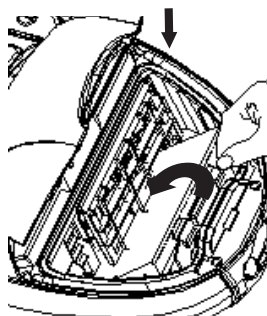

3. Remove the dust bag.
4. Replace the paper bag when it is full of dirt and put in a new one.
5. Close the cover by passing down until it is locked.

2. Cleaning filter

- Filter should be cleaned at least twice a year or when it becomes visible solid.
- Always operate the cleaner with filter installed.
- Otherwise, reduced suction or motor damage may be result.
- Disconnect from electrical outlet, before cleaning filter.
- Do not use a washing machine to rinse filter.
- Do not use hair drier to dry it.

1. Pull dust bag upward

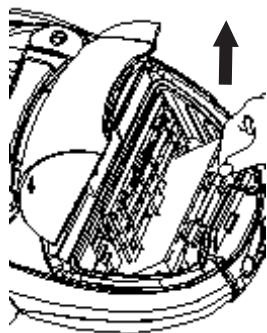

2. Pull filter supporter upward

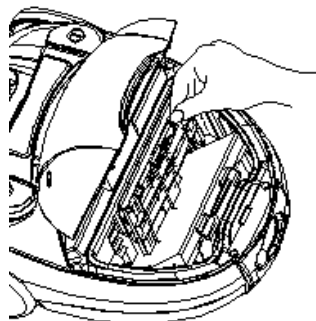

3. Remove filter.

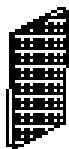

4. Rinse filter in lukewarm water and dry the filter completely

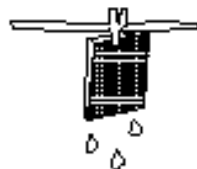

5. Put the filter back.

3. Changing the HEPA filter

1. Open the cover for HEPA filter.
2. When open the cover for HEPA filler, use your two fingers pulling ouch for HEPA, and then pulling HEPA up.
3. Take the HEPA out and change a clean one.
4. Close the cover for HEPA filler.

