

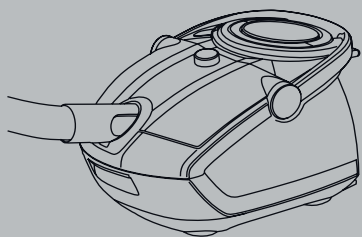

## GS60



**de** Gebrauchsanleitung  
**en** Instructions for use  
**fr** Mode d'emploi  
**it** Istruzioni per l'uso  
**nl** Gebruiksaanwijzing  
**da** Brugsanvisning  
**no** Bruksanvisning  
**sv** Bruksanvisning  
**fi** Käyttöohje  
**pt** Manual de instruções  
**es** Instrucciones de uso

**el** Οδηγίες χρήσης  
**tr** Kullanma Kılavuzu  
**hu** Használati utasítás  
**pl** Instrukcja użytkowania  
**bg** инструкция за начина  
на ползване  
**ru** Руководство по  
эксплуатации  
**ro** Instrucțiuni utilizare  
**uk** Інструкція з експлуатації  
دليل الاستخدام **ar**

Roxx 'x



**BOSCH**

de	Sicherheitshinweise . . . . .	2
	Gebrauchsanleitung . . . . .	30
en	Safety information . . . . .	3
	Instructions for use . . . . .	34
fr	Consignes de sécurité . . . . .	5
	Mode d`emploi . . . . .	38
it	Norme di sicurezza . . . . .	6
	Istruzioni per l`uso . . . . .	42
nl	Veiligheidsvoorschriften . . . . .	8
	Gebruiksaanwijzing . . . . .	46
da	Sikkerhedsanvisninger . . . . .	9
	Brugsanvisning . . . . .	50
no	Sikkerhetsanvisninger . . . . .	10
	Bruksanvisning . . . . .	54
sv	Säkerhetsanvisningar . . . . .	11
	Bruksanvisning . . . . .	57
fi	Turvaohjeet . . . . .	12
	Käyttöohje . . . . .	61
pt	Indicações de segurança . . . . .	13
	Manual de instruções . . . . .	64
es	Consejos y advertencias de seguridad . . . . .	15
	Instrucciones de uso . . . . .	68
el	Υποδείξεις ασφαλείας . . . . .	16
	Οδηγίες Χρήσης . . . . .	72
tr	Güvenlik bilgileri . . . . .	18
	Kullanma kılavuzu . . . . .	77
hu	Biztonsági útmutató . . . . .	19
	Használati utasítás . . . . .	81
pl	Wskazówki dotyczące bezpieczeństwa . . . . .	21
	Instrukcja użytkowania . . . . .	85
bg	Указания за безопасност . . . . .	22
	Инструкция за наична на ползване . . . . .	89
ru	Правила техники безопасности . . . . .	24
	Описание прибора . . . . .	93
ro	Instrucțiuni de siguranță . . . . .	25
	Instrucțiuni utilizare . . . . .	97
uk	Техніка безпеки . . . . .	27
	Секілаад пілососа . . . . .	101

Die Gebrauchsanweisung bitte aufbewahren. Bei Weitergabe des Staubsaugers an Dritte bitte Gebrauchsanweisung mitgeben.

## Bestimmungsgemäße Verwendung

Dieser Staubsauger ist für den Gebrauch im Haushalt und nicht für gewerbliche Zwecke bestimmt. Den Staubsauger ausschließlich gemäß den Angaben in dieser Gebrauchsanweisung verwenden. Der Hersteller haftet nicht für eventuelle Schäden, die durch nicht bestimmungsgemäßen Gebrauch oder falsche Bedienung verursacht werden. Deshalb beachten Sie bitte unbedingt die nachfolgenden Hinweise!

### Der Staubsauger darf nur bedient werden mit:

- Original-Ersatzteilen, -Zubehör oder -Sonderzubehör

### Um Verletzungen und Schäden zu vermeiden, darf der Staubsauger nicht benutzt werden für:

- das Absaugen von Menschen oder Tieren.
- das Aufsaugen von:
  - Kleinlebewesen (z. B. Fliegen, Spinnen, ...).
  - gesundheitsschädlichen, scharfkantigen, heißen oder glühenden Substanzen.
  - feuchten oder flüssigen Substanzen.
  - leicht entflammaren oder explosiven Stoffen und Gasen.
  - Asche, Ruß aus Kachelöfen und Zentral-Heizungsanlagen.
  - Tonerstaub aus Druckern und Kopierern.

## Sicherheitshinweise

Dieser Staubsauger entspricht den anerkannten Regeln der Technik und den einschlägigen Sicherheitsbestimmungen.

- Staubsauger nur gemäß Typenschild anschließen und in Betrieb nehmen.
- Niemals ohne Staubbehälter und Feinstaubfilter saugen. => Gerät kann beschädigt werden!
- Das Gerät kann von Kindern ab 8 Jahren und darüber und von Personen mit verringerten physischen, sensorischen oder mentalen Fähigkeiten oder Mangel an Erfahrung und / oder Wissen benutzt werden, wenn sie beaufsichtigt werden oder bezüglich des sicheren Gebrauchs des Gerätes unterwiesen wurden und die daraus resultierenden Gefahren verstanden haben.
- Kinder dürfen nicht mit dem Gerät spielen.
- Reinigung und Benutzer-Wartung dürfen nicht durch Kinder ohne Beaufsichtigung durchgeführt werden.

- Vermeiden Sie das Saugen mit Düse und Rohr in Kopfnähe.
  - => Es besteht Verletzungsgefahr!
- Beim Saugen auf Treppen muss das Gerät immer unterhalb des Benutzers stehen.
- Das Netzanschlusskabel und den Schlauch nicht zum Tragen / Transportieren des Staubsaugers benutzen.
- Bei mehrstündigem Dauerbetrieb Netzanschlusskabel vollständig ausziehen.
- Nicht am Anschlusskabel, sondern am Stecker ziehen, um das Gerät vom Netz zu trennen.
- Das Netzanschlusskabel nicht über scharfe Kanten ziehen und nicht einquetschen.
- Wenn die Netzanschlussleitung dieses Gerätes beschädigt wird, muss sie durch den Hersteller oder seinen Kundendienst oder eine ähnlich qualifizierte Person ersetzt werden, um Gefährdungen zu vermeiden.
- Vor allen Arbeiten am Staubsauger Netzstecker ziehen.
- Beschädigten Staubsauger nicht in Betrieb nehmen. Beim Vorliegen einer Störung Netzstecker ziehen.
- Um Gefährdungen zu vermeiden, dürfen Reparaturen und Ersatzteileaustausch am Staubsauger nur vom autorisierten Kundendienst durchgeführt werden.
- Staubsauger vor Witterungseinflüssen, Feuchtigkeit und Hitzequellen schützen.
- Keine brennbaren oder alkoholhaltigen Stoffe auf die Filter (Filterbeutel, Motorschutzfilter, Ausblasfilter etc.) geben.
- Staubsauger ist für den Baustellenbetrieb nicht geeignet.
  - => Einsaugen von Bauschutt kann zur Beschädigung des Gerätes führen.
- Gerät ausschalten, wenn nicht gesaugt wird.
- Ausgediente Geräte sofort unbrauchbar machen, danach das Gerät einer ordnungsgemäßen Entsorgung zuführen.

### Bitte beachten

- Die Netzsteckdose muss über eine Sicherung von mindestens 16A abgesichert sein. Sollte die Sicherung beim Einschalten des Gerätes einmal ausgelöst werden, so kann dies daran liegen, dass gleichzeitig andere Elektrogeräte mit hohem Anschlusswert am gleichen Stromkreis angeschlossen sind. Das Auslösen der Sicherung ist vermeidbar, indem Sie vor dem Einschalten des Gerätes die niedrigste Leistungsstufe einstellen und erst danach eine höhere Leistungsstufe wählen.

## Hinweise zur Entsorgung

### ■ Verpackung

Die Verpackung schützt den Staubsauger vor Beschädigung auf dem Transport. Sie besteht aus umweltfreundlichen Materialien und ist deshalb recycelbar. Entsorgen Sie nicht mehr benötigte Verpackungsmaterialien an den Sammelstellen für das Verwertungssystem »Grüner Punkt«.

### ■ Altgerät

Altgeräte enthalten vielfach noch wertvolle Materialien. Geben Sie deshalb Ihr ausgedientes Gerät bei Ihrem Händler bzw. einem Recyclingcenter zur Wiederverwertung ab. Aktuelle Entsorgungswege erfragen Sie bitte bei Ihrem Händler oder Ihrer Gemeindeverwaltung.

### ■ Entsorgung Filter und Filterbeutel

Filter und Filterbeutel sind aus umweltverträglichen Materialien hergestellt. Sofern sie keine Substanzen enthalten, die für den Hausmüll verboten sind, können sie über den normalen Hausmüll entsorgt werden.

## en

Please keep this instruction manual. When passing the vacuum cleaner on to a third party, please also pass on this instruction manual.

## Intended use

This vacuum cleaner is intended for domestic use and not for commercial use. Only use this vacuum cleaner in accordance with the instructions in this instruction manual. The manufacturer will not accept any responsibility for damage caused by improper use or incorrect operation.

Therefore, please note the following points.

The vacuum cleaner must only be operated with:

- Original replacement parts, accessories or special accessories

**In order to prevent injuries and damage, the vacuum cleaner must not be used for:**

- Vacuum-cleaning persons or animals
- Vacuuming up:
  - insects or spiders.
  - hazardous, sharp-edged, hot or glowing substances.
  - damp or liquid substances.
  - highly flammable or explosive substances and gases.
  - ash, soot from tiled stoves and central heating systems.
  - toner dust from printers and copiers.

## Safety information

This vacuum cleaner complies with the recognised rules of technology and the relevant safety regulations.

- Only connect and use the vacuum cleaner in accordance with the specifications on the rating plate.
- Never vacuum without the dust container and particulate filter.  
=> This can damage the appliance.
- The appliance may be used by children over the age of 8 years and by persons with reduced physical, sensory or mental capacity or by persons with a lack of experience or knowledge if they are supervised or have been instructed on the safe use of the appliance and the have understood the potential dangers of using the appliance.
- Children must never play with the appliance.
- Cleaning and user maintenance must never be carried out by children without supervision.
- Do not vacuum close to the head when using a nozzle and tube.  
=> This could cause injury!

- When vacuuming stairs, the appliance must always be positioned below the user.
- Do not use the power cord or the hose to carry or transport the vacuum cleaner.
- Fully extend the power cord when using the vacuum cleaner continuously for several hours.
- When disconnecting the appliance from the mains, pull on the plug itself to remove it; do not pull on the power cord.
- Do not pull the power cord over sharp edges or allow it to become trapped.
- For safety reasons, if this appliance's mains power cable becomes damaged, it must be replaced by the manufacturer, their after-sales service department or a similarly qualified person.
- Pull out the mains plug before carrying out any work on the vacuum cleaner.
- Do not operate the vacuum cleaner if it is damaged. Unplug the appliance from the mains if a fault is detected.
- For safety reasons, only authorised after-sales service personnel are permitted to carry out repairs and fit replacement parts to the vacuum cleaner.
- Protect the vacuum cleaner from the weather, moisture and sources of heat.
- Do not pour flammable substances or substances containing alcohol onto the filters (dust bag, motor protection filter, exhaust filter, etc.).
- The vacuum cleaner is not suitable for use on construction sites.  
=> Vacuuming up building rubble could damage the appliance.
- Switch off the appliance when it is not in use.
- At the end of its life, the appliance should immediately be rendered unusable, then disposed of in an appropriate manner.

#### **Please note**

- The mains socket must be protected by at least a 16 amp circuit breaker.  
If a circuit breaker is tripped when you switch on the vacuum cleaner, this may be because other electrical appliances which have a high current draw are connected to the same power circuit.  
To prevent the circuit breaker from tripping, select the lowest power setting before switching the appliance on, and increase the power only once it is running.

## **Disposal information**

### **■ Packaging**

The packaging is designed to protect the vacuum cleaner from being damaged during transportation. It is made of environmentally friendly materials and can therefore be recycled. Dispose of packaging that is no longer required at an appropriate recycling point.

### **■ Old appliance**

Old appliances still contain many valuable materials. Therefore, please take appliances that have reached the end of their service life to your retailer or recycling centre so that they can be recycled. For current disposal methods, please enquire at a retailer or your local council.

### **■ Disposal of filters and dust bags**

Filters and dust bags are manufactured from environmentally friendly materials. Provided they do not contain substances that are not permitted in household waste, you can dispose of them with your normal household waste.

Conservez cette notice d'utilisation. Si vous remettez l'aspirateur à une tierce personne, veuillez-y joindre sa notice d'utilisation.

## Utilisation conforme aux prescriptions et à l'emploi prévu

Cet aspirateur est destiné à une utilisation domestique et non professionnelle. Utilisez l'aspirateur exclusivement selon les indications figurant dans cette notice d'utilisation. Le fabricant n'est pas responsable d'éventuels dommages résultant d'une utilisation inappropriée ou d'une manipulation incorrecte. Veuillez donc respecter impérativement les consignes suivantes !

### L'aspirateur doit être utilisé uniquement avec :

- des pièces de rechange ou accessoires d'origine

### Pour éviter des blessures et des dommages, l'aspirateur ne doit pas être utilisé pour :

- aspirer sur des personnes ou des animaux.
- L'aspiration de :
  - petits organismes vivants (p.ex. mouches, araignées, ...).
  - substances nocives, coupantes, chaudes ou incandescentes.
  - substances humides ou liquides.
  - substances et gaz facilement inflammables ou explosifs.
  - cendres, suie des poêles et d'installations de chauffage central.
  - poussières de toner provenant d'imprimantes et de photocopieurs.

## Consignes de sécurité

Cet aspirateur répond aux règles techniques reconnues et aux prescriptions de sécurité applicables.

- Raccorder et mettre l'aspirateur en service uniquement selon les indications figurant sur la plaque signalétique.
- Ne jamais aspirer sans collecteur de poussières et filtre pour poussières fines.  
=> Ceci peut endommager l'appareil !
- L'appareil peut être utilisé par des enfants à partir de 8 ans et par des personnes ayant des capacités physiques, sensorielles ou mentales restreintes ou ayant un manque d'expérience et / ou de connaissances s'ils sont sous surveillance ou ont été informés de la manipulation sûre de l'appareil et ont compris les dangers qui en résultent.
- Les enfants ne doivent pas jouer avec l'appareil.

- Le nettoyage et la maintenance ne doivent pas être effectués par des enfants sans surveillance.
- Éviter d'aspirer avec le suceur et le tube à proximité de la tête.  
=> Il y a risque de blessures!
- Lors de l'aspiration sur des escaliers, l'appareil doit toujours se trouver plus bas que l'utilisateur.
- Ne pas utiliser le cordon électrique et le flexible pour porter / transporter l'aspirateur.
- En cas de fonctionnement continu de plusieurs heures, dérouler complètement le cordon électrique.
- Ne pas tirer sur le cordon électrique mais sur la fiche, pour débrancher l'appareil de la prise.
- Ne pas tirer le cordon électrique à proximité d'arêtes coupantes et ne pas le coincer.
- Lorsque le cordon électrique de cet appareil est endommagé, il doit être remplacé par les soins du fabricant ou de son SAV ou une personne disposant de qualifications similaires afin d'éviter tout danger.
- Avant tous les travaux sur l'aspirateur, retirer la fiche de la prise.
- Ne pas mettre l'aspirateur en service s'il est défectueux. En cas de panne, retirer la fiche de la prise.
- Pour éviter tout risque de danger, seul le service après-vente agréé est autorisé à effectuer des réparations et à remplacer des pièces sur l'aspirateur.
- Ne pas exposer l'aspirateur aux influences atmosphériques, à l'humidité ni aux sources de chaleur.
- Ne pas mettre des substances inflammables ou à base d'alcool sur les filtres (sac aspirateur, filtre de protection du moteur, filtre de sortie d'air etc.).
- L'aspirateur n'est pas approprié au travail de chantier.  
=> L'aspiration de gravats risque d'endommager l'appareil.
- Eteignez l'appareil si vous ne l'utilisez pas.
- Rendre immédiatement inutilisables les appareils hors d'usage, ensuite mettre l'appareil au rebut de façon réglementaire.

### Important

- La prise de secteur doit être protégée par un fusible d'au moins 16 A.  
Si le disjoncteur se déclenche lors de la mise en marche de l'appareil, ceci peut être dû au fait que d'autres appareils électriques d'une puissance connectée élevée sont branchés en même temps sur le même circuit électrique.  
Le déclenchement du disjoncteur peut être évité en réglant l'appareil sur la plus faible puissance avant de le mettre en marche et en le réglant ensuite sur une puissance supérieure.

## Consignes pour la mise au rebut

### ■ Emballage

L'emballage protège l'aspirateur pendant le transport. Il est constitué de matériaux écologiques et est donc recyclable. Les matériaux d'emballage qui ne sont plus utilisés doivent être mis au rebut aux points collecteurs du système de recyclage « Point vert ».

### ■ Appareil usagé

Les appareils usagés contiennent souvent des matériaux précieux. Il faut donc apporter l'appareil usagé au revendeur ou à un centre de recyclage pour la revalorisation. Pour connaître les possibilités d'élimination actuelles, renseignez-vous auprès du revendeur ou de la mairie.

### ■ Elimination des filtres et des sacs

Les filtres et les sacs ont été fabriqués avec des matériaux compatibles avec l'environnement. Ils peuvent être éliminés avec les ordures ménagères ordinaires, à condition qu'ils ne contiennent aucune substance prohibée.

## it

Conservare le istruzioni per l'uso. In caso di cessione dell'aspirapolvere a terzi, si raccomanda di consegnare anche le istruzioni per l'uso.

## Utilizzo conforme

Questo aspirapolvere è destinato esclusivamente all'utilizzo in ambito domestico e non è adatto all'uso industriale. Utilizzare l'aspirapolvere soltanto così come indicato dalle presenti istruzioni per l'uso. Il costruttore non si assume alcuna responsabilità per gli eventuali danni causati da un utilizzo non conforme o errato. Si raccomanda pertanto di osservare scrupolosamente le seguenti avvertenze.

### L'aspirapolvere può essere utilizzato esclusivamente con:

- parti di ricambio, accessori o accessori speciali originali

### Al fine di evitare lesioni e/o danni, l'aspirapolvere non può essere utilizzato:

- su persone e/o animali.
- Non può altresì essere utilizzato per aspirare:
  - insetti (come mosche, ragni, ecc.)
  - sostanze nocive, oggetti affilati, materiali caldi o incandescenti
  - sostanze umide o liquide
  - sostanze e gas infiammabili o esplosivi
  - cenere, fuliggine delle stufe di maiolica e degli impianti di riscaldamento centrali
  - polvere del toner di stampanti e fotocopiatrici.

## Norme di sicurezza

Questo aspirapolvere è conforme alle disposizioni tecniche riconosciute e alle norme di sicurezza in vigore.

- Collegare e azionare l'aspirapolvere esclusivamente come indicato sulla targhetta.
- Non utilizzare mai l'aspirapolvere senza il contenitore raccogli sporco e il filtro per polvere sottile.  
=> L'apparecchio può danneggiarsi!
- L'apparecchio può essere utilizzato da bambini di età pari o superiore a 8 anni e da persone con ridotte capacità fisiche, sensoriali o mentali nonché da persone prive di sufficiente esperienza e/o conoscenza dello stesso se sorvegliate o istruite in merito all'utilizzo sicuro dell'apparecchio e consapevoli degli eventuali rischi derivanti da un utilizzo improprio.
- I bambini non devono giocare con l'apparecchio.

■ Le operazioni di pulizia e di manutenzione non devono essere effettuate dai bambini senza la supervisione di un adulto.

■ Non tenere la spazzola e il tubo dell'aspirapolvere in prossimità della testa.

=> Pericolo di lesioni!

■ Per la pulizia delle scale l'apparecchio deve trovarsi sempre più in basso rispetto a chi lo usa.

■ Non utilizzare il cavo di alimentazione e il tubo flessibile per spostare/trasportare l'aspirapolvere.

■ In caso di utilizzo dell'apparecchio per diverse ore, estrarre completamente il cavo di alimentazione.

■ Per scollegare l'apparecchio dalla corrente elettrica, non tirare il cavo, bensì estrarre la spina.

■ Non fare passare il cavo di alimentazione su spigoli vivi e non schiacciarlo.

■ Qualora il collegamento alla rete del presente apparecchio fosse danneggiato, deve essere sostituito dal produttore o dal suo servizio di assistenza tecnica o da un addetto qualificato al fine di evitare situazioni di pericolo.

■ Prima di qualsiasi intervento sull'aspirapolvere, estrarre la spina.

■ Non utilizzare l'aspirapolvere se danneggiato. In caso di anomalia, estrarre la spina dalla presa.

■ Per evitare eventuali lesioni, le riparazioni e le sostituzioni dei componenti dell'aspirapolvere devono essere effettuate esclusivamente dal servizio di assistenza tecnica autorizzato.

■ Proteggere l'aspirapolvere dalle intemperie, dall'umidità e dalle sorgenti di calore.

■ Non collocare mai sul filtro (sacchetto filtro, filtro di protezione del motore, filtro d'igiene, ecc.) sostanze infiammabili o contenenti alcol.

■ L'aspirapolvere non è adatto all'uso nei cantieri.

=> L'aspirazione di macerie può causare il danneggiamento dell'apparecchio.

■ Spegnerlo l'apparecchio se non si desidera utilizzarlo.

■ Gli apparecchi dismessi devono essere resi immediatamente inutilizzabili, per essere poi smaltiti in conformità alle normative vigenti in materia.

### ⚠ **Attenzione!**

• La presa di corrente deve essere protetta attraverso un dispositivo salvavita di almeno 16 A.

Se quando si attiva l'apparecchio scatta il dispositivo salvavita, la causa può essere dovuta al fatto che sono stati collegati contemporaneamente allo stesso circuito altri apparecchi a elevato consumo energetico.

Per evitare di far scattare il dispositivo salvavita, prima di accendere l'apparecchio selezionare il livello di potenza più basso e solo in un secondo momento selezionare un livello di potenza maggiore.

## **Avvertenze per lo smaltimento**

### ■ **Imballaggio**

L'imballaggio protegge l'aspirapolvere contro eventuali danni durante il trasporto. È costituito da materiali non inquinanti e può pertanto essere riciclato. Provvedere allo smaltimento dei materiali di imballaggio non più necessari rivolgendosi ai centri di raccolta per il sistema di riciclaggio "Punto verde".

### ■ **Apparecchio dismesso**

Gli apparecchi dismessi contengono ancora molteplici materiali preziosi. Si consiglia pertanto di restituire l'apparecchio dismesso al proprio rivenditore o a un centro di riciclaggio. Per informazioni sulle modalità del riciclaggio, rivolgersi al proprio rivenditore o all'amministrazione comunale della propria città.

### ■ **Smaltimento del filtro e del sacchetto filtro**

Il filtro e il sacchetto filtro sono costituiti da materiali non inquinanti. A condizione che non contengono alcuna sostanza dannosa, possono essere smaltiti con i normali rifiuti domestici.



De gebruiksaanwijzing goed bewaren. Wanneer u de stofzuiger doorgeeft aan derden de gebruiksaanwijzing erbij voegen.

## Gebruik volgens de voorschriften

Deze stofzuiger is alleen voor huishoudelijk en niet voor zakelijk gebruik bestemd. De stofzuiger uitsluitend gebruiken zoals aangegeven in deze gebruiksaanwijzing. De fabrikant is niet aansprakelijk voor eventuele schade die ontstaat wanneer het apparaat niet volgens de voorschriften of op een verkeerde manier wordt gebruikt.

Volg daarom beslist de volgende aanwijzingen op!

### De stofzuiger mag alleen maar worden gebruikt met:

- originele onderdelen, -toebehoren of -extra toebehoren

### Om letsel en schade te voorkomen mag de stofzuiger niet worden gebruikt voor:

- het schoonzuigen van mensen of dieren.
- het opzuigen van:
  - insecten (bijv. vliegen, spinnen, ...)
  - substanties die schadelijk voor de gezondheid, heet of gloeiend zijn, of scherpe randen hebben.
  - vochtige of vloeibare stoffen.
  - licht ontvlambare of explosieve stoffen en gassen.
  - as, roet uit haarden en centrale verwarmingsinstallaties.
  - tonerstof van printers en kopieerapparaten.

## Veiligheidsvoorschriften

Deze stofzuiger voldoet aan de erkende regels van de techniek en de betreffende veiligheidsbepalingen.

- De stofzuiger alleen volgens het typeplaatje aansluiten en in gebruik nemen.
- Nooit zuigen zonder stofreservoir en fijnstoffilter. => Het toestel kan beschadigd worden!
- Dit apparaat kan worden gebruikt door kinderen vanaf 8 jaar en door personen met beperkte fysieke, sensorische of geestelijke vermogens of personen die gebrek aan kennis of ervaring hebben, wanneer zij onder toezicht staan of met het oog op een veilig gebruik volledig over de bediening van het apparaat zijn geïnformeerd en op de hoogte zijn van de gevaren die hieruit kunnen voortvloeien.
- Kinderen mogen niet met het apparaat spelen.
- Reiniging en onderhoud mogen niet worden uitgevoerd door kinderen als zij niet onder toezicht staan.

- Vermijd het zuigen met mondstuk en buis in de buurt van uw hoofd  
=> Er bestaat gevaar voor letsel!
- Bij het zuigen op trappen moet het toestel altijd onder de gebruiker staan.
- Het elektriciteits snoer en de slang niet gebruiken om de stofzuiger te dragen / transporteren.
- Bij continu gebruik gedurende vele uren het elektriciteits snoer volledig uittrekken.
- Niet aan het elektriciteits snoer maar aan de stekker trekken om het apparaat van het net te koppelen.
- Het elektriciteits snoer niet over scherpe kanten trekken en niet bekneeld laten raken.
- Raakt de voedingskabel van dit apparaat beschadigd, dan dient deze door de fabrikant, zijn servicedienst of iemand met de juiste kwalificaties te worden vervangen, ter voorkoming van gevaarlijke situaties.
- Voor alle werkzaamheden aan de stofzuiger de stekker uit het stopcontact halen.
- De stofzuiger niet in gebruik nemen wanneer hij beschadigd is. In het geval zich een storing voordoet de stekker uit het stopcontact halen.
- Om risico's te voorkomen mogen reparaties aan de stofzuiger en de vervanging van onderdelen alleen worden uitgevoerd door onze klantenservice.
- De stofzuiger beschermen tegen weersinvloeden, vocht en hittebronnen.
- Zorg ervoor dat er geen brandbare of alcoholhoudende stoffen op de filters (filterzak, motorbeveiligingsfilter, uitblaasfilter, etc.) terecht komen.
- De stofzuiger is niet geschikt voor gebruik op bouwplaatsen.  
=> Opzuigen van bouwpuin kan leiden tot beschadiging van het toestel.
- Het toestel uitschakelen wanneer het niet wordt gebruikt.
- Versleten apparaten onmiddellijk onbruikbaar maken, het toestel daarna op een verantwoorde wijze afvoeren.

### Let op

- Als de zekering in de meterkast bij het inschakelen van het toestel wordt geactiveerd, dan kan dit worden veroorzaakt doordat er tegelijkertijd meerdere elektrische apparaten met hoge aansluitwaarde op hetzelfde stroomcircuit zijn aangesloten.  
De zekering wordt onvermijdelijk geactiveerd wanneer u alvorens het toestel aan te zetten de laagste stand instelt en pas daarna een hogere stand kiest.

## Instructies voor recycling

### ■ Verpakking

De verpakking beschermt de stofzuiger tegen beschadiging tijdens het transport. Deze bestaat uit milieuvriendelijk materiaal en is daarom recyclebaar. Breng verpakkingsmateriaal dat u niet meer nodig heeft naar een verzamelplaats voor de verwerking van afval.

### ■ Oude toestellen

Oude apparaten bevatten vaak nog waardevol materiaal. Geef daarom uw oude toestel voor hergebruik af aan uw handelaar of een recyclecentrum. Informatie over actuele methoden van afvalverwijdering kunt u krijgen bij uw handelaar of uw gemeente.

### ■ Afvoer van filters en filterzakken

Filter en filterzak zijn gemaakt van milieuvriendelijke materialen. Voor zover deze geen stoffen bevatten die niet toegestaan zijn als huisvuil, kunnen ze via het normale huisvuil worden afgevoerd.

## da

Opbevar brugsanvisningen. Sørg for, at brugsanvisningen medfølger, hvis De giver støvsugeren videre til andre.

## Anvendelse iht. formål

Denne støvsuger er kun beregnet til brug i private husholdninger og ikke til erhvervmæssig anvendelse. Støvsugeren må udelukkende anvendes i overensstemmelse med angivelserne i denne brugsanvisning. Producenten hæfter ikke for evt. skader, der er opstået som følge af ukorrekt anvendelse eller forkert betjening. Overhold derfor altid nedenstående anvisninger!

### Støvsugeren må kun bruges med:

- Originale reservedele, -tilbehør eller -ekstra tilbehør

### For at undgå tilskadekomst og beskadigelser må støvsugeren ikke benyttes til:

- Støvsugning af mennesker eller dyr.
- Opsugning af:
  - smådyr (f.eks. fluer, edderkopper, ...).
  - sundhedsfarlige, skarpkantede, varme eller gløden- de substanser.
  - fugtige eller flydende substanser.
  - letantændelige eller eksplosive stoffer eller gasser
  - aske, sod fra kakkellovne eller centralvarmeanlæg.
  - tonerstøv fra printere eller kopimaskiner.

## Sikkerhedsanvisninger

Denne støvsuger opfylder de anerkendte tekniske standarder og de relevante sikkerhedsanvisninger.

- Støvsugeren må kun tilsluttes og anvendes iht. typeskiltet.
- Støvsug aldrig uden støvbeholder og finstøfilter.  
=> apparatet kan blive beskadiget!
- Dette apparat kan benyttes af børn fra 8 år og derover, samt af personer med reducerede fysiske, sensoriske eller mentale evner og / eller manglende erfaring eller viden, hvis de er under opsigt eller er blevet instrueret i sikker brug af apparatet og har forstået de farer og risici, der kan være forbundet med brugen af apparatet.
- Børn må ikke bruge apparatet som legetøj.
- Rengøring og vedligeholdelse må ikke udføres af børn, uden at de er under opsigt.
- Undgå at støvsuge med mundstykke eller rør i nærheden af hovedet.  
=> Der er fare for tilskadekomst!
- Ved støvsugning af trapper, skal apparatet altid være placeret lavere end brugeren.
- Benyt ikke netledningen eller slangen til at bære / transportere støvsugeren med.

- Når støvsugeren anvendes flere timer i træk, skal netledningen trækkes helt ud.
- Træk ikke i tilslutningsledningen, men kun i selve stikket, når ledningen trækkes ud af kontakten.
- Undlad at trække netledningen hen over skarpe kanter, og sørg for, at den ikke kommer i klemme.
- Hvis dette apparats netkabel er blevet beskadiget, skal det skiftes ud af producenten, af dennes serviceværksted eller af en tilsvarende faguddannet person, så der ikke kan opstå fare.
- Træk altid netstikket ud af kontakten, inden der foretages nogen form for arbejde på støvsugeren.
- Støvsugeren må ikke anvendes, hvis den er beskadiget. Træk netstikket ud af kontakten i tilfælde af en funktionsfejl ved apparatet.
- For at der ikke skal opstå fare, må reparationer af støvsugeren og udskiftning af reservedele kun udføres af et autoriseret serviceværksted.
- Støvsugeren skal beskyttes mod fugt, vejr og vind samt påvirkning fra varmekilder.
- Hæld ikke brændbare eller alkoholholdige substanser på filterne (filterpose, motorbeskyttelsesfilter, udblæsningsfilter etc.).
- Støvsugeren er ikke beregnet til anvendelse på byggepladser.
- ⇒ Opsugning af byggeaffald kan beskadige apparatet.
- Sluk for apparatet, når der ikke støvsuges.
- Et kasseret apparat skal gøres ubrugeligt med det samme og herefter bortskaffes efter forskrifterne.

#### ! Bemærk!

- Hvis sikringen springer, når støvsugeren tændes, kan årsagen til dette være, at der er tilsluttet flere elapparater med stort effektforbrug samtidig i den samme strømkreds. For at undgå at sikringen udløses, skal støvsugeren indstilles til det laveste effekttrin, inden der tændes for den, og først derefter skal der vælges et højere effekttrin.

## Anvisninger om bortskaffelse

### ■ Emballage

Emballagen beskytter støvsugeren mod beskadigelse under transport. Den består af miljøvenlige materialer og kan derfor genbruges. Emballage, der ikke skal anvendes mere, bør bortskaffes på genbrugsstationer eller lignende.

### ■ Kasserede støvsugere

Kasserede apparater indeholder materialer, der kan genbruges. Aflever derfor kasserede støvsugere hos forhandleren eller i et genbrugscenter. Der kan indhentes oplysninger om gældende bortskaffelsesregler hos forhandleren eller på kommunen.

### ■ Bortskaffelse af filtre og filterposer

Filtre og filterposer er fremstillet af miljøvenlige materialer. Hvis de ikke indeholder substanser, som ikke må lægges i normalt husholdningsaffald, kan de bortskaffes som normalt husholdningsaffald.

## no

Ta godt vare på bruksanvisningen. Bruksanvisningen må følge med når støvsugeren skifter eier.

## Tiltent bruk

Støvsugeren er kun beregnet for bruk i husholdninger og ikke til nærings- og industriformål. Støvsugeren må bare brukes som beskrevet i denne bruksanvisningen. Produsenten tar ikke ansvar for eventuelle skader som skyldes ikke-forskriftsmessig bruk eller ukyndig betjening.

Les derfor nøye igjennom instruksjonene nedenfor!

### Støvsugeren må bare brukes med:

- Originale reservedeler, tilbehør eller spesialtilbehør

### For at det ikke skal oppstå skader på personer eller gjenstander, må støvsugeren ikke brukes til:

- støvsuging av mennesker eller dyr.
- oppsuging av:
  - smådyr (fluer, edderkopper osv.).
  - helsefarlige, skarpe, varme eller glødende substanser.
  - fuktige eller flytende substanser.
  - lettantennelige eller eksplosive stoffer og gasser.
  - aske og sot fra vedovner eller sentralvarmeanlegg.
  - tonerstøv fra skrivere eller kopimaskiner.

## Sikkerhetsanvisninger

Denne støvsugeren er laget i henhold til anerkjente tekniske prinsipper og gjeldende sikkerhetsbestemmelser.

- Støvsugeren skal bare kobles til og brukes i henhold til typeskiltet.
- Bruk aldri støvsugeren uten støvbeholder og finstøvfiler.
  - ⇒ Apparatet kan bli ødelagt!
- Apparatet skal bare brukes av barn over åtte år og personer med nedsatt fysisk, sensorisk eller mental funksjonsevne eller manglende erfaring og/eller kunnskap dersom de er under oppsyn eller har fått tilstrekkelig opplæring i sikker bruk av apparatet og har forstått hvilke farer som kan oppstå.
- Barn skal ikke leke med apparatet.
- Rengjøring og vedlikehold skal ikke utføres av barn uten tilsyn.
- Unngå støvsuging i nærheten av hodet.
  - ⇒ Fare for personskader!
- Ved støvsuging av trapper må apparatet alltid stå lavere enn brukeren.
- Ikke bruk strømledningen og slangen til å bære/transportere støvsugeren i.
- Når apparatet tas ut av bruk i flere timer, skal strømledningen tas ut av støpselet.

- Trekk ikke i ledningen, men i støpselet når du skal ta ledningen ut av stikkkontakten.
- Ikke trekk strømledningen over skarpe kanter og ikke klem den fast.
- Dersom det oppstår skader på strømledningen til apparatet, må den erstattes av produsenten eller dennes kundeservice eller en tilsvarende kvalifisert person slik at farlige situasjoner unngås.
- Trekk alltid ut støpselet før arbeid på støvsugeren.
- Ikke bruk støvsugeren dersom den har fått skader. Hvis det oppstår feil, må du trekke ut støpselet.
- Reparasjon av støvsugeren og utskifting av reservedeler skal bare utføres av autorisert kundeservice. Dette for å unngå skader.
- Beskytt støvsugeren mot vær og vind, fuktighet og varmekilder.
- Unngå å få brennbare eller alkoholholdige stoffer på filteret (filterpose, motorfilter, utblåsningsfilter etc.).
- Støvsugeren egner seg ikke til bruk på byggeplasser. => Oppsuging av byggematerialer kan føre til skader på apparatet.
- Slå av apparatet når du ikke støvsuger.
- Utslitte apparater skal straks gjøres ubrukelige for deretter å leveres til gjenvinningsordning.

### ! Obs!

- Hvis sikringen løses ut når du slår på maskinen, kan det skyldes at andre elektroniske apparater med høy effekt er tilkoblet samme kurs. Du kan unngå å utløse sikringen ved at du setter apparatet på laveste effektnivå før du slår det på. Velg så et høyere effektnivå når apparatet er slått på.

## Informasjon om kassering

### ■ Emballasje

Emballasjen beskytter støvsugeren mot skader under transport. Den består av miljøvennlige materialer og kan derfor gjenvinnes. Kast emballasje du ikke har bruk for, på en miljøstasjon.

### ■ Gammelt apparat

Gamle apparater inneholder mange materialer som fortsatt kan brukes. Lever derfor det gamle apparatet til forhandleren eller til miljøstasjon for gjenvinning. Du kan få informasjon om mulige måter å kassere apparatet på hos forhandleren eller kommunale myndigheter.

### ■ Kassering av filter og filterpose

Filteret og filterposen er fremstilt av miljøvennlige materialer. Hvis de ikke inneholder stoffer som er forbudt å kaste i husholdningsavfall, kan de kastes i husholdningsavfallet.

Spara bruksanvisningen. Se till så att bruksanvisningen medföljer dammsugaren vid ägarbyte.

## Avsedd användning

Dammsugaren är bara avsedd för hemmabruk, inte för kommersiellt bruk. Dammsugaren är bara avsedd för användning enligt anvisningarna i bruksanvisningen. Tillverkaren tar inget ansvar för eventuella skador som uppstår på grund av ej avsedd eller felaktig användning.

Följande anvisningar ska därför ovillkorligen följas!

### Dammsugaren är bara avsedd för användning med:

- Originalreservdelar, -tillbehör eller -specialtillbehör

### Undvik person- och sakskadur, använd inte dammsugaren:

- för att dammsuga av människor och djur.
- för att dammsuga av:
  - småkryp (t.ex. flugor, spindlar, ...).
  - hälsofarliga, vassa, heta eller glödande ämnen.
  - fuktiga eller flytande ämnen.
  - lättantändliga eller explosiva ämnen och gaser.
  - aska, sot från kakelugnar och pannor.
  - tonerdamm från skrivare och kopiatorer.

## Säkerhetsanvisningar

Dammsugaren motsvarar nuvarande teknisknivå och uppfyller gällande säkerhetsföreskrifter.

- Anslut och använd bara dammsugaren enligt märskylten.

- Dammsug aldrig utan dammsugarpåse och filterin-sats.

=> Du kan skada dammsugaren!

- Barn under 8 år och personer med begränsad fysisk, sensorisk eller mental färdighet eller som saknar erfarenhet eller kunskaper får bara använda enheten under överinseende av någon eller om de får lära sig hur man använder enheten säkert och vilka risker som finns.

- Låt inte barn leka med enheten.

- Barn får bara göra rengöring och skötsel under uppsikt.

- Dammsug aldrig med munstycke eller rör i närheten av huvudet.

=> Olycksrisk!

- Dammsug du trappor, så ska enheten alltid stå nedanför användaren.

- Använd inte sladden för att bära/transportera dammsugaren.

- Dra ut sladden helt vid kontinuerlig användning i flera timmar.

- Dra i kontakten, inte i sladden, när du tar ur elanslutningen till dammsugaren.

- Dra inte sladden över vassa kanter och se till så att den inte blir fastklämd.
- Är sladden till enheten skadad, så är det bara tillverkaren, service eller behörig elektriker som får byta ut den, allt för att undvika skador.
- Slå alltid av och dra ur kontakten före arbeten på dammsugaren.
- Använd inte dammsugaren om den är trasig. Dra ut kontakten ur uttaget om dammsugaren är trasig.
- Det är bara auktoriserad serviceverkstad som får göra {EXTERNAL}reparationer och byta reservdelar på dammsugaren, allt för att undvika risker i användningen.
- Skydda dammsugaren från påverkan av väder, fukt och värme.
- Använd aldrig brännbara eller alkoholhaltiga ämnen på filtren (dammsugarpåse, motorskydds-, utblåsfiltre etc).
- Dammsugaren är inte avsedd för användning på byggarbetsplatser.  
=> Uppsugning av byggmaterial kan skada enheten.
- Slå av enheten när du inte dammsuger.
- Gör uttjanta enheter obrukbara direkt, släng dem sedan i återvinningen.

#### Observera!

- Går säkringen när du startar dammsugaren, kan det bero på att du har andra elprodukter med hög effekt anslutna samtidigt till samma avsäkring (propp). Ställ in enheten på lägsta effektläget innan du slår på och öka sedan effekt, så går inte säkringen.

## Avfallshantering

### Förpackningen

Förpackningen skyddar dammsugaren från skador vid transporten. Förpackningen är gjord av miljövänliga material och går att återvinna. Släng förpackningsmaterial du inte längre behöver i återvinningen.

### Uttjant enhet

Uttjanta enheter innehåller ofta värdefulla material. Lämna därför in din uttjanta dammsugare till din återförsäljare resp. släng den i återvinningen. Information om återvinning får du hos din återförsäljare eller kommun.

### Kassering av filter och dammpåse

Filter och dammpåse är tillverkade i miljövänliga material. Om de inte innehåller några förbjudna ämnen kan de kastas i hushållsoporna.

## fi

Säilytä käyttöohjeet. Jos annat polynimurin kolmannelle osapuolelle, liitä käyttöohjeet mukaan.

## Määräystenmukainen käyttö

Tämä polynimuri on tarkoitettu kotikäyttöön. Käytä polynimuria vain tässä käyttöohjeessa annettujen ohjeiden mukaan. Valmistaja ei vastaa mahdollisista vahingoista, jotka johtuvat ohjeidenvastaisesta käytöstä tai väärästä hoidosta.

Noudata ehdottomasti seuraavia ohjeita!

### Polynimurin käyttö on sallittu ainoastaan:

- alkuperäisten varaosien, tarvikkeiden tai lisävarusteiden kanssa

### Vahinkojen ja vaurioiden välttämiseksi polynimuria ei saa käyttää:

- ihmisten tai eläinten imurointiin.
- sillä ei saa imuroida:
  - pieneliöitä (esim. kärpäsiä, hämähäkkejä, ...).
  - terveydelle vaarallisia, teräviä, kuumia tai hehkuvia aineita.
  - kosteita tai nestemäisiä aineita.
  - helposti syttyviä tai räjähtäviä aineita ja kaasuja.
  - tuhkaa tai nokea kaakeliuuneista ja keskuslämmityslaitteistoista.
  - mustepölyä tulostimista ja kopiokoneista.

## Turvaohjeet

Tämä polynimuri vastaa tekniikan hyväksytyjä sääntöjä ja asianmukaisia turvamääräyksiä.

- Liitä polynimuri sähköverkkoon ja ota se käyttöön vain tyyppikilvessä olevien tietojen mukaan.
- Älä käytä polynimuria koskaan ilman pölysäiliötä ja hienosuodatinta.  
=> Laite voi vahingoittua!
- Laitetta voivat käyttää 8 vuotta täytäneet lapset ja henkilöt, joiden fyysiset tai henkiset kyvyt ovat rajoittuneet tai joilta puuttuu kokemus ja/tai tieto laitteen käytöstä, valvonnan alaisina tai kun heitä on opastettu laitteen käytössä ja he ovat ymmärtäneet laitteen käytön vaarat.
- Lapset eivät saa leikkiä laitteella.
- Lapset eivät saa puhdistaa tai huoltaa laitetta ilman valvontaa.
- Vältä suolakkeella ja putkella imurointia henkilön päin lähellä.  
=> Loukkaantumisvaara!
- Kun imuroit portaita, laitteen on oltava aina käyttäjän alapuolella.
- Älä käytä verkkoliitäntäjohtoa ja letkua polynimurin kantamiseen/siirtämiseen.
- Vedä verkkoliitäntäjohto kokonaan ulos useampia tunteja kestävästä keskeytymättömän käytön aikana.

- Irrota laite sähköverkosta vetämällä pistoke irti pistorasiasta, älä vedä johdosta.
- Älä vedä verkkoliitäntäjohtoa terävien reunojen yli äläkä jätä sitä puristuksiin.
- Jos laitteen verkkovirtajohto on vaurioitunut, sen saa vaaratilanteiden välttämiseksi vaihtaa vain valmistajan tai valmistajan huoltopalvelun edustaja tai muu vastaavan ammattipätevyden omaava henkilö.
- Irrota verkkopistoke pistorasiasta ennen kuin huollat pölynimuria.
- Älä käytä viallista imuria. Häiriön ilmentyessä irrota verkkopistoke.
- Vaaratilanteiden välttämiseksi pölynimurin korjaaminen ja varaosien vaihto on sallittu ainoastaan valtuutetulle huoltopalvelulle.
- Suojaa imuria sääolosuhteilta, kosteudelta ja lämmönlähteiltä.
- Älä laita palavia tai alkoholipitoisia aineita suodattimiin (pölypussi, moottorinsuojasuodatin, poistoilman suodatin jne.).
- Pölynimuri ei sovellu rakennustyömaakäyttöön.  
=> Rakennusjätteiden imurointi voi vaurioittaa laitteita.
- Kytke laite pois päältä, kun et imuroi.
- Käytöstä poistetut laitteet tulee tehdä heti käyttökelvottomiksi ja hävittää määräysten mukaisesti.

## ! Huomio

- Jos sulake palaa kytkiessäsi laitteen päälle, se voi johtua siitä, että samaan virtapiiriin on liitetty muita sähkölaitteita samanaikaisesti. Sulakkeen palaminen voidaan estää säätämällä laite pienimmälle tehelle ennen käynnistämistä ja valitsemalla vasta sitten suurempi tehoalue.

## Ohjeita hävittämisestä

### ■ Pakkaus

Pakkaus suojaa pölynimuria vaurioilta kuljetuksen aikana. Se on ympäristöystävällistä materiaalia ja se voidaan kierrättää. Vie tarpeettomat pakkausmateriaalit asiaankuuluvaan kierrätyspisteeseen.

### ■ Käytöstä poistettu laite

Käytetyt laitteet sisältävät monia arvokkaita materiaaleja. Vie käytöstä poistettu laitteesi kierrätystä varten alan liikkeeseen tai kierrätyskeskukseen. Lisätietoja jätehuoltokysymyksissä saat kauppiaalta tai kunnastasi.

### ■ Suodattimien ja pölypussien hävittäminen

Suodattimet ja pölypussit ovat ympäristöystävällistä materiaalia. Sikäli kuin ne eivät sisällä mitään talousjätteenä soveltumatonta, ne voi hävittää normaalin kotitalousjätteen mukana.

## pt

Por favor, guarde o manual de instruções e junte-o ao aspirador sempre que o entregar a terceiros.

## Uso a que se destina

Este aspirador destina-se exclusivamente a uso doméstico, não devendo ser utilizado para fins industriais. Utilize o aspirador apenas de acordo com as instruções do presente manual. O fabricante não se responsabiliza por eventuais danos causados por uma utilização indevida ou erros de manuseamento.

Por isso, tenha em atenção as seguintes recomendações!

### O aspirador só pode ser utilizado com:

- peças de substituição e acessórios ou acessórios especiais originais

### Para evitar ferimentos e danos, o aspirador não deve ser utilizado para:

- limpar pessoas ou animais.
- aspirar:
  - pequenos animais (por ex., moscas, aranhas, ...).
  - substâncias nocivas para a saúde, objectos pontiagudos, substâncias quentes ou incandescentes.
  - substâncias húmidas ou líquidas.
  - substâncias e gases facilmente inflamáveis ou explosivos.
  - cinzas, fuligem de lareiras e de instalações de aquecimento central.
  - pó de toner de impressão e cópia.

## Indicações de segurança

Este aspirador está em conformidade com as regras técnicas reconhecidas e cumpre as instruções de segurança aplicáveis.

- Ligue o aspirador e coloque-o em funcionamento apenas de acordo com a placa de características.
- Nunca aspire sem recipiente de pó e filtro de poeiras finas.  
=> O aparelho pode ser danificado!
- Este aparelho não pode ser utilizado por crianças a partir dos 8 anos e pessoas com capacidades físicas, sensoriais ou mentais reduzidas ou que não disponham de experiência suficiente, excepto sob vigilância ou sob instruções específicas de utilização segura do aparelho, e desde que entendam os perigos resultantes da mesma.
- Não deixe que crianças brinquem com o aparelho.
- Não permita a limpeza e manutenção do aparelho pelo utilizador a crianças sem vigilância.

- Evite aspirar com o bocal ou com o tubo em zonas próximas da cabeça.  
=> Corre o perigo de se ferir!
- Aquando da aspiração em escadas, o aparelho tem de ficar sempre mais baixo em relação ao utilizador.
- Não utilize o cabo de alimentação e o tubo flexível para pegar no aspirador ou para o transportar.
- Se for utilizar o aspirador ininterruptamente durante várias horas, puxe o cabo de alimentação totalmente para fora.
- Para desligar o aspirador da corrente, não puxe pelo cabo de alimentação, mas sim pela ficha.
- Não deverá entalar o cabo de alimentação nem passá-lo sobre arestas vivas.
- Quando o cabo de ligação à rede deste aparelho é danificado, tem de ser substituído pelo fabricante, pelo serviço de assistência técnica deste ou por uma pessoa analogamente qualificada, para evitar perigos.
- Antes de efectuar quaisquer trabalhos no aspirador, desligue sempre a ficha da tomada.
- Se o aspirador estiver danificado, não o coloque em funcionamento. Em caso de anomalia, desligue a ficha da tomada.
- Para evitar a ocorrência de danos, as reparações e a substituição de peças no aspirador só podem ser efectuadas pelo Serviço de Assistência Técnica autorizado.
- Proteja o aspirador de intempéries e mantenha-o afastado de fontes de humidade e de calor.
- Não aplicar substâncias inflamáveis ou com álcool nos filtros (sacos de filtro, filtros de protecção do motor, filtros de saída do ar, etc.).
- O aspirador não é adequado para ser utilizado em obras de construção.  
=> A aspiração de entulho pode danificar o aparelho.
- Desligue o aparelho quando não estiver a aspirar.
- No final da vida útil do aparelho deverá dar-lhe um destino adequado, a fim de poder ser eliminado de acordo com as normas em vigor.

### ⚠ Atenção

- A tomada tem de estar protegida por um disjuntor de, no mínimo, 16 A.  
No caso de o disjuntor disparar ao ligar o aspirador, tal poderá dever-se ao facto de, no mesmo circuito eléctrico, estarem simultaneamente ligados outros electrodomésticos de potência elevada.  
Pode evitar-se que o disjuntor dispare, regulando o aparelho para o nível de potência mais baixo antes de o ligar e seleccionando só depois um nível de potência mais elevado.

## Recomendações de eliminação

### ■ Embalagem

A embalagem protege o aspirador contra danos durante o transporte. Ela é feita de materiais amigos do ambiente, sendo, por isso, reciclável. Coloque os materiais de embalagem de que já não precisa nos ecopontos.

### ■ Aparelhos usados

Os aparelhos usados contêm frequentemente materiais com valor. Por isso, no final de vida útil do aparelho, entregue-o ao seu vendedor ou a um centro de reciclagem para revalorização. Informe-se sobre os métodos actuais de reciclagem junto de um vendedor ou nos serviços municipalizados.

### ■ Eliminação de filtros e sacos de filtro

Os materiais que compõem os filtros e os sacos de filtro são amigos do ambiente. Estes podem ser eliminados junto com o lixo doméstico, desde que não contenham substâncias cuja eliminação por este meio seja proibida.

Conservar las instrucciones de uso. En caso de entregar el aspirador a una tercera persona, adjuntar las instrucciones de uso.

## Uso de acuerdo con las especificaciones

Este aspirador está indicado para el uso doméstico y no para aplicaciones industriales. Usar el aspirador exclusivamente de acuerdo con las indicaciones descritas en estas instrucciones de uso. El fabricante no se hace responsable de los posibles daños causados por un uso indebido o inapropiado del aparato. Por consiguiente es imprescindible observar los siguientes consejos y advertencias.

### El aspirador deberá usarse sólo con:

- Piezas de repuesto, accesorios o accesorios especiales originales

### Para evitar daños y lesiones, no usar el aspirador en los siguientes casos:

- Aspiración de personas o animales.
- aspirar:
  - Insectos (p. ej., moscas, arañas...).
  - sustancias tóxicas, objetos afilados, calientes o incandescentes,
  - sustancias húmedas o líquidas,
  - materiales o gases inflamables o explosivos,
  - ceniza, hollín de estufas cerámicas e instalaciones de calefacción central,
  - polvo de tóner de impresoras y fotocopiadoras.

## Consejos y advertencias de seguridad

Este aspirador cumple las reglas reconocidas de la técnica y las correspondientes normas y disposiciones de seguridad.

- La conexión y puesta en funcionamiento del aspirador debe efectuarse de acuerdo con las indicaciones de la placa de características.
- No aspirar nunca sin depósito de polvo o filtro contra polvos finos.
  - => ¡El aparato puede estropearse!
- Este aparato puede ser utilizado por niños a partir de 8 años y por personas que presenten limitaciones de las facultades físicas, sensoriales o psicológicas o que carezcan de la experiencia y el conocimiento necesarios, siempre que sean supervisados por otra persona o que se les haya enseñado a utilizar la herramienta de forma segura y hayan comprendido los peligros que supone.
- Los niños no deben jugar con el aparato.

- Las tareas de limpieza y mantenimiento que correspondan al usuario no deben ser realizadas por niños sin supervisión.

- No acercar las boquillas y los tubos a la cabeza cuando se esté aspirando.
  - => ¡Peligro de lesiones!
- Para aspirar escaleras, el aparato tiene que quedar siempre por debajo del usuario.
- No usar el cable de alimentación de red ni el tubo flexible para llevar/transportar el aspirador.
- Extraer completamente el cable de alimentación de red si el aparato está funcionando durante varias horas.
- No tirar del cable para desenchufar el aparato de la red, sino de la clavija del enchufe.
- No colocar el cable de alimentación encima de bordes afilados ni aplastarlo.
- Si el cable de conexión a la red está dañado, para evitar riesgos lo debe sustituir el fabricante o su Servicio de Asistencia Técnica u otra persona igualmente cualificada.
- Extraer el enchufe antes de realizar cualquier trabajo en el aspirador.
- No poner en marcha el aspirador si presenta algún desperfecto. Extraer el enchufe en caso de avería.
- Para evitar riesgos, las reparaciones y el cambio de piezas del aspirador sólo deben ser llevados a cabo por el servicio de asistencia técnica autorizado.
- Proteger el aspirador de las inclemencias del tiempo, la humedad y fuentes de calor.
- No utilizar productos inflamables o que contengan alcohol en los filtros (bolsas filtrantes, filtro protector del motor, filtro de salida, etc.).
- El aspirador no ha sido diseñado para su empleo en obras.
  - => La aspiración de escombros puede provocar daños en el aparato.
- Desconectar el aparato cuando no se use.
- Inutilizar inmediatamente los aparatos usados para poder eliminarlos según la normativa.

### Observaciones

- El enchufe de red debe estar protegido mediante un fusible de 16 A como mínimo. Si el fusible se activa al conectar el aparato, puede deberse a que hay otros aparatos conectados con un valor de conexión alto en el mismo circuito eléctrico. La activación del fusible se puede evitar ajustando el nivel más bajo de potencia antes de conectar el aparato, y aumentándolo luego.



## Indicaciones para eliminar el material de embalaje

### ■ Embalaje

El embalaje protege el aspirador de posibles desperfectos durante el transporte. Está compuesto por materiales no contaminantes y, por tanto, se pueden reciclar. Entregar los materiales del embalaje que ya no se necesiten en los centros de recogida para el sistema de reciclaje "punto verde".

### ■ Aparatos usados

Los aparatos usados contienen aún muchos materiales aprovechables. Por este motivo, entregar los aparatos usados en el comercio habitual o en el centro de reciclaje para su reaprovechamiento. Consultar las alternativas vigentes para la eliminación de residuos a su distribuidor o en el ayuntamiento de su municipio.

### ■ Eliminación de filtros y bolsas filtrantes

Los filtros y las bolsas filtrantes están fabricados con materiales respetuosos con el medio ambiente. Pueden eliminarse de forma normal, siempre y cuando no contengan ninguna sustancia que no pueda desecharse con la basura doméstica.

## el

Παρακαλώ φυλάξτε τις οδηγίες χρήσης. Σε περίπτωση παράδοσης της ηλεκτρικής σκούπας σε τρίτους, δώστε παρακαλώ μαζί και τις οδηγίες χρήσης.

## Χρήση σύμφωνα με το σκοπό προορισμού

Αυτή η ηλεκτρική σκούπα προορίζεται για χρήση στο σπίτι και όχι για επαγγελματικούς σκοπούς. Χρησιμοποιείτε την ηλεκτρική σκούπα αποκλειστικά σύμφωνα με τα στοιχεία σ' αυτές τις οδηγίες χρήσης. Ο κατασκευαστής δεν ευθύνεται για ενδεχόμενες ζημιές, που οφείλονται σε μη ενδεδειγμένη χρήση ή σε λάθος χειρισμό. Γι' αυτό προσέξτε οπωσδήποτε τις ακόλουθες υποδείξεις!

### Η ηλεκτρική σκούπα επιτρέπεται να χρησιμοποιείται μόνο με:

- Γνήσια ανταλλακτικά και αξεσουάρ ή γνήσια ειδικά αξεσουάρ

### Για την αποφυγή τραυματισμών και ζημιών, δεν επιτρέπεται να χρησιμοποιηθεί η ηλεκτρική σκούπα για:

- τη χρήση σε ανθρώπους ή ζώα.
- την απορρόφηση:
  - μικρών ζωντανών οργανισμών ( π.χ. μύγες, αράχνες, ...).
  - βλαβερών για την υγεία, κοφτερών, καυτών ή πυρακτωμένων υλικών.
  - υγρών ουσιών.
  - εύφλεκτων ή εκρηκτικών υλικών και αερίων.
  - στάχτης, αιθάλης από τζάκια και κεντρικές θερμάνσεις.
  - σκόνης μελανιού από εκτυπωτές και φωτοαντιγραφικά μηχανήματα.

## Υποδείξεις ασφαλείας

Αυτή η ηλεκτρική σκούπα ανταποκρίνεται στους αναγνωρισμένους κανόνες της τεχνικής και στους σχετικούς κανονισμούς ασφαλείας.

- Συνδέστε στο ρεύμα και θέστε σε λειτουργία την ηλεκτρική σκούπα μόνο σύμφωνα με τα στοιχεία στην πινακίδα τύπου.
- Μην αναρροφάτε ποτέ χωρίς δοχείο συλλογής της σκόνης και φίλτρο λεπτής σκόνης.  
=> Η συσκευή μπορεί να υποστεί ζημιά!
- Η συσκευή μπορεί να χρησιμοποιηθεί από παιδιά από 8 χρονών και πάνω και από άτομα με μειωμένες σωματικές, αισθητήριες ή διανοητικές ικανότητες ή έλλειψη εμπειρίας και / ή γνώσεων, όταν επιτηρούνται ή έχουν ενημερωθεί σχετικά με την ασφαλή χρήση της συσκευής και έχουν κατανοήσει τους υπάρχοντες κατά τη χρήση κινδύνους.

- Τα παιδιά δεν επιτρέπεται να παίζουν με τη συσκευή.
- Ο καθαρισμός και η συντήρηση μέσω χρήστη δεν επιτρέπεται να εκτελείται από παιδιά χωρίς επιτήρηση.
- Αποφεύγετε την αναρρόφηση με το πέλμα και το σωλήνα αναρρόφησης κοντά στο κεφάλι.  
=> Υπάρχει κίνδυνος τραυματισμού!
- Κατά την αναρρόφηση σε σκάλες πρέπει η συσκευή να βρίσκεται πάντα κάτω από το χρήστη.
- Μη χρησιμοποιείτε το ηλεκτρικό καλώδιο και τον εύκαμπτο σωλήνα για το κράτημα ή τη μεταφορά της ηλεκτρικής σκούπας.
- Σε περίπτωση πολύωρης συνεχούς λειτουργίας τραβήξτε το ηλεκτρικό καλώδιο εντελώς έξω.
- Για να αποσυνδέσετε τη συσκευή από το ηλεκτρικό δίκτυο, μην τραβάτε το ηλεκτρικό καλώδιο αλλά βγάλτε το φικ από την πρίζα.
- Μην τραβάτε το ηλεκτρικό καλώδιο πάνω από κοφτερές ακμές και μην το συνθλίβετε.
- Όταν το καλώδιο σύνδεσης στο δίκτυο του ρεύματος αυτής της συσκευής υποστεί ζημιά, πρέπει να αντικατασταθεί από τον κατασκευαστή ή το εξουσιοδοτημένο σέρβις πελατών ή από ένα αντίστοιχα ειδικευμένο άτομο, για την αποφυγή επικινδύνων καταστάσεων.
- Πριν από κάθε εργασία στην ηλεκτρική σκούπα τραβήξτε το φικ από την πρίζα.
- Μη θέσετε σε λειτουργία μια χαλασμένη ηλεκτρική σκούπα. Σε περίπτωση που παρουσιαστεί μια βλάβη, τραβήξτε το φικ από την πρίζα.
- Οι επισκευές και η αντικατάσταση των ανταλλακτικών στην ηλεκτρική σκούπα επιτρέπεται να πραγματοποιούνται μόνο από εξουσιοδοτημένο σέρβις πελατών.
- Προστατεύετε την ηλεκτρική σκούπα από τις καιρικές επιδράσεις, την υγρασία και τις πηγές θερμότητας.
- Μην τοποθετείτε κανένα εύφλεκτο υλικό ή υλικό που περιέχει αλκοόλη στα φίλτρα (σακούλα φίλτρου, φίλτρο προστασίας του κινητήρα, φίλτρο εξόδου του αέρα κ.λπ.).
- Η ηλεκτρική σκούπα δεν είναι κατάλληλη για τη χρήση σε εργοτάξια.  
=> Η αναρρόφηση μπόζων μπορεί να οδηγήσει σε ζημιά της συσκευής.
- Απενεργοποιείτε τη συσκευή, όταν δε γίνεται αναρρόφηση.
- Καταστρέψετε αμέσως τις άχρηστες συσκευές, μετά παραδώστε τη συσκευή για μια απόσυρση σύμφωνα με τους κανονισμούς.

#### ■ Προσέξτε παρακαλώ

- Η πρίζα του ρεύματος πρέπει να είναι ασφαλισμένη το ελάχιστο με μια ασφάλεια 16 A.  
Εάν η ασφάλεια κατά την ενεργοποίηση της συσκευής «πέσει» μία φορά, μπορεί αυτό να οφείλεται στο γεγονός, ότι στο ίδιο κύκλωμα βρίσκονται συγχρόνως συνδεδεμένες και άλλες ηλεκτρικές συσκευές με υψηλή κατανάλωση ρεύματος.  
Το «πέσιμο» της ασφάλειας μπορεί να αποφευχθεί, ρυθμίζοντας πριν την ενεργοποίηση της συσκευής τη χαμηλότερη βαθμίδα ισχύος και επιλέγοντας στη συνέχεια μια υψηλότερη βαθμίδα ισχύος.

## Υποδείξεις για την απόσυρση

### ■ Συσκευασία

Η συσκευασία προστατεύει την ηλεκτρική σκούπα από ζημιά κατά τη μεταφορά. Αποτελείται από φιλικά προς το περιβάλλον υλικά και γι' αυτό είναι ανακυκλώσιμη. Παραδώστε τα υλικά συσκευασίας που δε χρειάζονται άλλο, στα σημεία συγκέντρωσης των υλικών ανακύκλωσης.

### ■ Παλιά συσκευή

Οι παλιές συσκευές περιέχουν πολλά ακόμα χρήσιμα υλικά. Γι' αυτό παραδίδετε την άχρηστη συσκευή σας σ' ένα ειδικό κατάστημα ή σ' ένα κέντρο ανακύκλωσης. Τους τρόπους απόσυρσης μπορείτε να τους πληροφορηθείτε στα ειδικά καταστήματα ή στις υπηρεσίες του δήμου σας.

### ■ Απόσυρση του φίλτρου και της σακούλας του φίλτρου

Τα φίλτρα και οι σακούλες των φίλτρων έχουν κατασκευαστεί από φιλικά προς το περιβάλλον υλικά. Εφόσον δεν περιλαμβάνουν ουσίες, που απαγορεύονται για τα οικιακά απορρίμματα, μπορούν να αποσυρθούν μαζί με τα κανονικά οικιακά απορρίμματα.

Kullanma kılavuzunu lütfen itinayla saklayınız. Elektrikli süpürgeyi başka birisine verecek olursanız, lütfen kullanma kılavuzunu da veriniz.

## Amaca uygun kullanım

Bu elektrikli süpürge evde kullanım için üretilmiştir, sanayi ortamında kullanıma uygun değildir. Bu elektrikli süpürge sadece bu kullanma kılavuzunda verilen bilgilere göre kullanılmalıdır. Amaca uygun olmayan veya hatalı kullanımdan kaynaklanan muhtemel hasarlardan üretici sorumlu değildir ve sorumlu tutulamaz.

Bu nedenle, lütfen aşağıdaki uyarılara kesinlikle dikkat ediniz!

### Elektrikli süpürge sadece aşağıdaki parçalar ile kullanılmalıdır:

- Orijinal yedek parçalar, -aksesuarlar veya özel aksesuarlar

### Yaralanmaları ve hasarları önlemek için elektrikli süpürge şunlar için kullanılmalıdır:

- İnsanların veya hayvanların temizlenmesi.
- Aşağıdaki cisim, madde veya pisliklerin emilerek temizlenmesi:
  - Küçük canlılar (örn. sinekler, örümcekler, ...).
  - Sağlığa zararlı, keskin kenarlı, sıcak veya kızdırılmış maddeler.
  - Nemli veya ıslak maddeler.
  - Kolay tutuşabilen veya patlayıcı maddeler ve gazlar.
  - Çini sobalardaki kül, is ve merkezi ısıtma sistemleri.
  - Yazıcılardan veya fotokopi makinelerinden çıkan toner tozu.

## Güvenlik bilgileri

Bu elektrikli süpürge, geçerli teknik kurallara ve bilinen güvenlik yönetmeliklerine uygundur.

- Elektrikli süpürge sadece tip etiketine uygun olarak bağlanmalı ve çalıştırılmalıdır.

- Asla toz haznesi ve ince toz filtresi olmadan kullanılmalıdır.

=> Cihaz zarar görebilir!

- Bu cihaz 8 yaşın altındaki çocuklar ve fiziksel, algısal veya mental yeteneklerinde eksiklikler olan veya tecrübe ve/veya bilgi eksikliği bulunan kişiler tarafından ancak, gözetim altında olmaları veya cihazın güvenli kullanımı hakkında bilgi sahibi olmaları veya olası tehlikeleri bilmeleri durumunda kullanılabilir.
- Çocukların cihaz ile oynamalarına izin verilmemelidir.

- Temizlik ve kullanıcı bakımı işlemleri gözetim altında olmayan çocuklar tarafından yürütülmemelidir.

- Meme ve boru ile baş hizasının yakınında emme işlemi yapmaktan kaçınınız.
  - => Yaralanma tehlikesi söz konusudur!
- Merdivenlerdeki kullanım sırasında cihaz her zaman kullanıcından daha aşağıda bulunmalıdır.
- Şebeke bağlantı kablosu ve hortum, elektrikli süpürge taşınması / nakli için kullanılmalıdır.
- Uzun saatler süren sürekli çalıştırma sırasında şebeke bağlantı kablosu tam olarak çıkarılmalıdır.
- Cihazı şebekeden ayırmak için bağlantı kablosundan değil, aksine soketten çekilmelidir.
- Şebeke bağlantı kablosu keskin kenarlar üzerinden geçirilmemeli ve kıvrılmamalıdır.
- Bu cihazın elektrik bağlantı hattı zarar görmüşse herhangi bir tehlikeyi önlemek için hatlar bayı, müşteri hizmetleri veya aynı niteliğe sahip başka biri tarafından değiştirilmelidir.
- Elektrikli süpürge yapacağınız tüm çalışmalardan önce fişi çekiniz.
- Hasar görmüş elektrikli süpürge çalıştırılmamalıdır. Bir arıza söz konusu olduğu zaman, elektrik fişini prizden çekip çıkarınız.
- Tehlikeli durumlara engellemek için elektrikli süpürgedeki onarım ve yedek parça değişim işlemleri sadece yetkili müşteri hizmetleri tarafından yürütülmelidir.
- Elektrikli süpürge hava şartlarından, nemden ve sıcaklıktan korunmalıdır.
- Yanıcı ve alkol içeren maddeler filtre üzerine (filtre torbası, motor koruma filtresi, dışarı üfleme filtresi vb.) uygulanmamalıdır.
- Elektrikli süpürge inşaat işlerinde kullanım için uygun değildir.
  - => İnşaat artıklarının emilmesi cihazın zarar görmesine neden olabilir.
- Kullanılmadığında cihaz kapatılmalıdır.
- Eskimiş cihazlar derhal kullanım dışı tutulmalı, daha sonra cihaz usulüne uygun bir şekilde imha edilmelidir.

### Lütfen dikkat

- Şebeke soketi en az 16A'lık bir sigorta ile emniyete alınmış olmalıdır.
  - Eğer cihaz çalıştırıldığında sigorta atacak olursa, bunun sebebi, cihaz ile birlikte yüksek elektrik bağlantı değerine sahip başka elektrikli cihazların da aynı anda elektrik devresinde bağlı ve devrede olması olabilir.
  - Cihazın açılmasından önce en düşük güç kademesini ayarlamazın ve daha sonra daha yüksek bir güç kademesini seçmeniz durumunda, sigortanın devreye sokulması engellenebilir.

## İmha etmeye ilişkin uyarılar

### ■ Ambalaj

Ambalaj, elektrikli süpürgeyi nakliyat esnasında zarar görmeye karşı korur. Ambalaj çevreye zarar vermeyen malzemelerden ibarettir ve bu nedenle tekrar geri kazanılabilir. Almanya'da artık kullanılmayan ambalaj malzemelerini, »Grüner Punkt« adını taşıyan yeniden değerlendirme sisteminin toplama merkezlerine gönderiniz. Kendi ülkenizde bu cins merkezler varsa, ambalaj malzemelerinizi bu merkezlere göndermenizi tavsiye ederiz.

### ■ Eski cihaz

Eski cihazlar birçok değerli malzeme ihtiva eder. Bu nedenle, Almanya'da eski cihazınız tekrar değerlendirilmesi için yetkili satıcıya veya bir geri kazanma veya dönüşüm merkezine verilir. Güncel giderme yöntemleri hakkında bilgi almak için lütfen yetkili satıcınıza veya oturduğunuz bölge belediyesine başvurunuz.

### ■ Filtrenin ve filtre torbasının imha edilmesi

Filtre ve filtre torbası çevreye zarar vermeyen malzemelerden üretilmiştir. Ev çöpleri için yasaklanmış maddeler içermediği sürece, normal ev çöpleri ile birlikte imha edilebilir.

### Elektrik süpürgeyi daha verimli kullanabilmeniz için dikkat etmeniz gereken hususlar:

- Bu cihazlar ev tipi kullanıma uygundur, endüstriyel (sanayi tipi) kullanıma uygun değildir.
- Süpürülecek yerin tipine göre motor gücünü ayarlayınız.
- Elektrikli süpürgeyi için her zaman orijinal yedek parça, aksesuar veya özel aksesuarları kullanınız.
- Eğer, cihazınız toz torbalı ise; Mutlaka orijinal toz torbası kullanınız. (Filtre değişim göstergesinden toz torbasının doluluk oranı görülebilmektedir. Bu durumda toz torbası yenisi ile değiştirilmelidir.
- Cihazınız toz hazneli ise; Optimum temizlik sonuçları için güç ayar düğmesini maksimuma getiriniz. Sadece çok hassas malzemelerde gücü daha az ayarlamamız önerilir. (Her kullanım sonrasında bu hazne ve filtrelerinin temizlenmesi gerekir.)
- Elektrikli süpürgeyi sadece tip (etiket) levhasındaki gibi takın ve kullanın.
- Cihazı dikey konumdayken çalıştırmayınız.

## hu

Kerjük, örizzze meg a használati utasítást. A porszívó továbbadásakor adja oda a használati utasítást is.

## Rendeltetészerű használat

En a porszívó nem ipari célokra, hanem csak a háztartásban történő alkalmazásra készült. A porszívót kizárólag a használati utasítás előírásainak megfelelően használja. A gyártó nem felel az olyan esetleges károkért, amelyek a nem rendeltetészerű használat, vagy hibás kezelés következtében keletkeznek.

### Ezért feltétlenül tartsa be az alábbi utasításokat!

#### A porszívót csak:

- eredeti alkatrészekkel, -tartozékokkal vagy -különléges tartozékokkal használja.

#### Sérülések és károk elkerülése érdekében a porszívó nem használható a következő célokra:

- emberek vagy állatok lepszívósására
- a következők felszívására:
  - mikroorganizmusok és apró élőlények (pl. legyek, pókok...)
  - egészségre ártalmas, éles szélű, forró vagy forrásban lévő anyagok.
  - nedves vagy folyékony anyagok
  - gyúlékony vagy robbanékony anyagok és gázok.
  - hamu, korom cserépkályhából és központifutésberendezésekből
  - nyomtatók és fénymásológó toneréből származó por.

## Biztonsági útmutató

En a porszívó megfelel a technika mai állása szerint elfogadott szabályoknak és az ide vonatkozó biztonsági előírásoknak.

- A porszívót csakis a típus tábla szerint csatlakoztassa és helyezze üzembe.
- Soha ne használja portartály és finompor-szűrő nélkül.  
=> A készülék károsodhat!
- A készülék 8 év feletti gyerekek és csökkent fizikai, érzékszervi vagy szellemi képességű, ill. tapasztalatlan személyek csak felügyelet mellett használhatják, illetve akkor, ha megtanulták a készülék biztonságos használatát és megértették az ebből eredő veszélyeket.
- Soha ne engedjen gyerekeket a készülékkel játszani.
- A tisztítást és a felhasználói karbantartást soha nem végezhetik gyerekek felügyelet nélkül.
- Kerülje a csóvel és a szívófejjel történő szívást fej közelében.  
=> Sérülésveszély!

- Lépcső porszívózásánál a készüléket a lépcsőn a munkát végző személyhez képest lejjebb kell elhelyezni.
- Ne húzza / szállítsa a porszívót a hálózati csatlakozókábelnél és a tömlőnél fogva.
- Több óráig tartó, folyamatos üzemeltetést követően teljesen húzza ki a hálózati csatlakozókábelt.
- Ne a csatlakozókábelnél, hanem a csatlakozó dugónál fogva húzza ki a készüléket a hálózatból.
- A hálózati csatlakozókábelt ne húzza át éles peremen és ne törje meg.
- Ha a készülék hálózati csatlakozóvezetéke megsérül, a veszélyek elkerülése érdekében csak a gyártó, a vevőszolgálat vagy egy hasonlóan képzett személy cserélheti ki.
- Mielőtt bármilyen munkát elvégezne a porszívón, húzza ki a hálózati csatlakozódugót.
- Sérült porszívót ne helyezzen üzembe. Zavar esetén húzza ki a hálózati csatlakozódugót.
- A veszélyek elkerülése érdekében a porszívón csak erre felhatalmazott vevőszolgálat végezhet javításokat és alkatrészcsereét.
- Óvja a porszívót az időjárás hatásaitól, nedvességtől és hőforrásoktól.
- Ne tegyen éghető vagy alkoholtartalmú anyagokat a szűrőre (porzsák, motorvédőszűrő, kifúvószűrő stb.).
- A porszívó nem alkalmas építkezéseken való alkalmazásra.  
=> Az építési törmelék felszívása a készülék sérüléséhez vezethet.
- Ha nem porszívózik, kapcsolja ki a készüléket.
- A kiselejtezett készüléket azonnal tegye használhatatlanná, ezután végezze el szakszerű ártalmatlanítását.

### ! Kérjük, vegye figyelembe az alábbiakat

- A hálózati csatlakozóaljzatot legalább 16 A-es biztosítéknak kell védenie.  
Ha a biztosíték a készülék bekapcsolásakor egyszer kioldana, annak az lehet az oka, hogy egyidejűleg más nagy áramfelvételű elektromos készülék is ugyanarra az áramkörre lett csatlakoztatva.  
A biztosíték kioldása elkerülhető, ha a készüléket bekapcsolás előtt a legalacsonyabb teljesítményfokozatra állítja, majd működés közben kapcsolja fokozatosan magasabb teljesítményfokozatra.

## Környezetvédelmi tudnivalók

### ■ Csomagolás

A csomagolás védi a porszívót a szállítás során keletkező sérülésektől. A csomagolás környezetbarát anyagokból készült, és ezért újrafeldolgozásra alkalmas. A továbbiakban már nem szükséges csomagolóanyagot helyezni el a szelektív gyűjtőhelyek megfelelő tárolóiban.

### ■ Régi készülék

A régi készülék még sok értékes anyagot tartalmaz. Ezért kiselejtezett készülékét adja le újrahasznosításra kereskedőjénél vagy egy MÉH-telepen. Az aktuális ártalmatlanítási lehetőségekről érdeklődjön kereskedőjénél vagy a helyi önkormányzatnál.

### ■ A szűrő és a porzsák ártalmatlanítása

A szűrő és a porzsák környezetet nem károsító anyagokból készültek. Amennyiben nem tartalmaznak olyan anyagokat, melyeket tilos a háztartási hulladékba helyezni, a szokásos háztartási hulladékkal együtt ártalmatlaníthatja.

Instrukcję użytkowania należy zachować. W przypadku przekazania odkurzacza innej osobie należy dołączyć instrukcję obsługi.

## Użytkowanie zgodne z przeznaczeniem

Odkurzacz przeznaczony jest do użytku w gospodarstwie domowym i nie nadaje się do celów przemysłowych. Odkurzacz należy użytkować wyłącznie zgodnie ze wskazówkami zawartymi w niniejszej instrukcji obsługi. Producent nie ponosi odpowiedzialności za ewentualne szkody powstałe w wyniku użytkowania niezgodnego z przeznaczeniem lub nieprawidłowej obsługi.

Z tego względu należy koniecznie przestrzegać następujących zaleceń!

### Odkurzacz można eksploatować wyłącznie z:

- oryginalnymi częściami zamiennymi, oryginalnymi akcesoriami lub oryginalnym wyposażeniem dodatkowym

### Aby uniknąć uszkodzeń urządzenia lub skażeń, odkurzacza nie należy używać do:

- odkurzania ludzi i zwierząt,
- zasypania:
  - mikroorganizmów (np. much, pajaków itp.),
  - substancji szkodliwych dla zdrowia, o ostrych krawędziach, gorących lub żarzących się,
  - substancji wilgotnych lub płynnych,
  - łatwopalnych lub wybuchowych materiałów i gazów,
  - popiołu, sadzy z pieców kaflowych i instalacji centralnego ogrzewania,
  - pyłu tonerowego z drukarek i kopiarek.

## Wskazówki dotyczące bezpieczeństwa

Odkurzacz spełnia wymogi techniki oraz przepisy bezpieczeństwa.

- Odkurzacz należy podłączać i uruchamiać wyłącznie zgodnie z informacjami zawartymi na tabliczce znamionowej.
- Nigdy nie odkurzać bez pojemnika na pył i mikrofiltra.
  - => Może to doprowadzić do uszkodzenia urządzenia!
- Urządzenie mogą obsługiwać dzieci w wieku powyżej 8 lat oraz osoby z ograniczonymi zdolnościami fizycznymi, sensorycznymi lub umysłowymi, a także osoby nie posiadające wystarczającego doświadczenia i/lub wiedzy, jeśli pozostają pod nadzorem lub zostały pouczone, jak bezpiecznie obsługiwać urządzenie i są świadome związanego z tym niebezpieczeństwa.
- Dzieci nie mogą bawić się urządzeniem.

### ■ Czyszczenie i czynności konserwacyjne nie mogą być wykonywane przez dzieci bez nadzoru dorosłych.

- Nie odkurzać szczotką ani rurą w pobliżu głowy.
  - => Istnieje niebezpieczeństwo obrażeń ciała!
- Podczas odkurzania schodów urządzenie musi znajdować się niżej niż użytkownik.
- Nie używać przewodu zasilającego ani węża do przenoszenia/transportowania odkurzacza.
- W przypadku wielogodzinnej pracy w trybie ciągłym należy całkowicie wyciągnąć z odkurzacza przewód zasilający.
- W celu odłączenia urządzenia od sieci ciągnąć za wtyczkę, a nie za przewód zasilający.
- Przewodu zasilającego nie wolno prowadzić po ostrych krawędziach ani zaciskać.
- Jeśli przewód zasilający urządzenia zostanie uszkodzony, musi zostać wymieniony przez producenta lub serwis producenta lub inną osobę z podobnymi kwalifikacjami, aby uniknąć zagrożeń.
- Przed przystąpieniem do prac związanych z naprawą lub konserwacją odkurzacza należy wyciągnąć wtyczkę z gniazda sieciowego.
- Nie włączać uszkodzonego odkurzacza. W przypadku zakłócenia w pracy urządzenia należy wyciągnąć wtyczkę z gniazda sieciowego.
- W celu uniknięcia zagrożeń naprawy urządzenia oraz wymiana części w odkurzaczu mogą być wykonywane wyłącznie przez autoryzowany serwis.
- Odkurzacz należy chronić przed wpływem czynników atmosferycznych, wilgocią i źródłami ciepła.
- Unikać kontaktu filtrów (worek filtrujący, filtr zabezpieczający silnik, filtr wylotu powietrza itp.) z materiałami łatwopalnymi oraz zawierającymi alkohol.
- Odkurzacz nie nadaje się do stosowania na placach budowy.
  - => Odsysanie gruzu budowlanego może prowadzić do uszkodzenia urządzenia.
- Gdy odkurzacz nie jest używany, należy go wyłączyć.
- Zużyte urządzenia należy bezzwłocznie doprowadzać do stanu nieprzydatności, a następnie przekazać je do utylizacji zgodnie z obowiązującymi przepisami.

### ! Uwaga

- Gniazdo sieci energetycznej musi być zabezpieczone bezpiecznikiem o mocy co najmniej 16 A. Jeżeli w momencie włączania urządzenia zadziała bezpiecznik, może to być spowodowane tym, że równocześnie inne urządzenia elektryczne o większej mocy przyłączeniowej podłączone są do tego samego obwodu prądowego. Zadziałania bezpiecznika można uniknąć, ustawiając najniższy stopień mocy przed włączeniem urządzenia i wybierając wyższy stopień dopiero po jego włączeniu.

## Wskazówki dotyczące utylizacji

### ■ Опакованіе

Опакованіе chronи одкурзач з przed uszkodzeniem podczas transportu. Składa się ono z materiałów bezpiecznych dla środowiska naturalnego i z tego względu nadaje się do odzysku surowców wtórnych. Niepotrzebne materiały opakowaniowe należy oddać do punktów zbiórki surowców wtórnych.

### ■ Stare urządzenia

Stare urządzenia często zawierają pełnowartościowe materiały. Z tego względu wysłużone urządzenie należy oddawać dostawcy względnie do centrum odzysku surowców wtórnych do ponownego wykorzystania. Informację na temat aktualnie obowiązujących sposobów utylizacji można uzyskać w wyspecjalizowanym sklepie lub w urzędzie gminy.

### ■ Utylizacja filtrów i worków filtrujących

Filtry i worki filtrujące wykonane są z materiałów przyjaznych dla środowiska. Jeśli nie zawierają substancji szkodliwych lub niedozwolonych, można je wyrzucać z odpadami komunalnymi.

## bg

Моля указанията за ползване да бъдат съхранявани. При предаване на прахосмукачката на трети лица моля да бъдат предавани и указанията за ползване.

## Използване по предназначение

Тази прахосмукачката е предвидена изключително само за ползване в домакинството, а не за професионални цели. Използвайте прахосмукачката само в съответствие с данните на това указание за начина на употреба. Производителят не носи отговорност за евентуални повреди, причинени от използване не по предназначение или неправилно обслужване. Поради това моля непременно съблюдавайте следните указания!

### Прахосмукачката може да работи само с:

- Оригинални резервни части, консумативи или специални принадлежности

### За да се предотвратят наранявания и повреди, прахосмукачката не трябва да се използва за:

- Изсмукване на прах от хора или животни.
- Всмукване на:
  - малки живи същества (напр. мухи, паяци, ...).
  - вредни за здравето, горещи или горящи вещества или предмети с остри ръбове.
  - влажни или течни вещества.
  - лесно запалими или експлозивни вещества и газове.
  - пепел, сажди от кахлени печки и инсталациите на централното парно отопление.
  - прах от тонер от принтери и копирни машини.

## Указания за безопасност

Тази прахосмукачка отговаря на признатите правила на техниката и на съответните правила на техниката за безопасност.

- Включвайте към електрическата мрежа и работете с прахосмукачката само съгласно фирмена табелка.
- Никога не изсмуквайте праха без контейнер за прах и филтър за фин прах.  
=> Прахосмукачката може да се повреди!
- Уредът може да се ползва от деца на повече от 8 години и от лица с намалени физически, сетивни или умствени способности или липса на опит и / или знания, ако те биват контролирани или са инструктирани относно безопасната употреба на уреда и са разбрали произтичащите вследствие на това опасности.
- Децата не трябва да играят с уреда.

■ Почистване и поддържане не трябва да се извършва от деца без наблюдение.

■ Избягвайте изсмукването на прах с дюза близо до главата.

=> Има опасност от нараняване!

■ При изсмукване на праха от стълбище уредът трябва винаги да се намира по-ниско от работещия с него.

■ Не използвайте кабела за мрежово захранване и маркуца за носене / транспортиране на прахосмукачката.

■ При продължителен режим на работа от няколко часа изтеглете напълно кабела за мрежово захранване.

■ Не теглете за захранващия кабел, а за щепсела, за да изключите уреда от мрежата.

■ Не прекарвайте кабела за мрежово захранване през остри ръбове и не го притискайте.

■ Ако проводникът за свързване към мрежата на този уред се повреди, трябва да се смени от производителя или неговия сервиз или лице с подобна квалификация, за да се избегнат опасности.

■ Преди всички работи по прахосмукачката извадете щепсела от мрежата.

■ Не работете с повредена прахосмукачка. При появяване на неизправности извадете щепсела от мрежовия контакт.

■ За да избегнете опасности, ремонтите и смяната на резервни части на прахосмукачката трябва да се извършват само от оторизиран сервиз.

■ Пазете прахосмукачката от външни климатични влияния, влага и източници на топлина.

■ Не поставяйте върху филтрите възпламеняеми или съдържащи алкохол материали (филтърни торби, защитен филтър на мотора, издухващ филтър и т.н.).

■ Прахосмукачката не е подходяща за работа на строителни площадки.

=> Засмукване на строителни отпадъци може да доведе до повреда на уреда.

■ Изключвайте уреда, когато не се работи с него.

■ Излезлите от употреба уреди трябва веднага да станат неизползваеми, след това уредът трябва да се предаде за унищожаване съобразно изискванията.

## ! Моля имайте предвид

• Мрежовият контакт трябва да е осигурен с предпазител най-малко 16А.

Ако при включване на уреда предпазителът се задейства, то причината за това може да бъде, че в същата електрическа верига едновременно са включени и други електрически уреди с голяма обща консумирана мощност.

Задействането на предпазителя може да се избегне, като преди включване на уреда настроите най-ниската степен на мощност и едва след това изберете по-висока степен на мощност.

## Указания за унищожаване

### ■ Опаковка

Опаковката пази прахосмукачката от повреди по време на транспортиране. Тя е направена от благоприятни за околната среда материали и поради това може да бъде рециклирана. Изхвърляйте ненужните Ви вече опаковъчни материали на местата за събиране за системата за повторно използване "Зелена точка".

### ■ Стар уред

Старите прахосмукачки често все още съдържат ценни материали. За това предайте Вашата стара прахосмукачка на Вашия продавач или в един от центровете за рециклиране за повторно използване. Информация за актуалните начини за унищожаване Вие можете да получите от Вашия търговец или във Вашия общински съвет.

### ■ Унищожаване на филтри и филтърни торби

Филтрите и филтърните торби са произведени от екологични материали. В случай, че те не съдържат субстанции, забранени за битовите отпадъци, можете да ги унищожавате заедно с нормалните битови отпадъци.



Сохраните инструкцию по эксплуатации. При передаче пылесоса новому владельцу не забудьте передать также инструкцию по эксплуатации.

## Указания по использованию

Данный пылесос предназначен для уборки бытовых помещений, он не подходит для промышленного использования. Используйте пылесос только согласно приведенным в инструкции по эксплуатации указаниям. Изготовитель не несёт ответственности за повреждения, полученные в результате использования пылесоса не по назначению или неправильного обращения с ним.

Поэтому обязательно соблюдайте указания, приведенные ниже!

### Для пылесоса необходимо использовать только:

- Оригинальные запасные части, принадлежности или специальные принадлежности

### Во избежание травм и повреждений пылесос нельзя использовать для:

- чистки людей и животных;
- всасывания:
  - насекомых (например, мух, пауков, ...);
  - вредных для здоровья веществ, острых, горячих или раскалённых предметов;
  - мокрых предметов и жидкостей;
  - легковоспламеняющихся или взрывчатых веществ и газов;
  - пепла, сажи из кафельных печей и систем центрального отопления;
  - тонера из принтеров или копировальных аппаратов.

## Правила техники безопасности

Данный пылесос соответствует общепризнанным техническим требованиям и специальным правилам техники безопасности.

- Подключение к электросети и включение пылесоса должно производиться только с учётом данных типовой таблички.
- Запрещается использовать пылесос без контейнера для сбора пыли или фильтра для мелкой пыли. => Пылесос может быть повреждён!
- Использование пылесоса детьми старше 8 лет и лицами с ограниченными физическими или умственными способностями, а также лицами, не имеющими опыта обращения с подобным оборудованием, допускается только под присмотром или после инструктажа по безопасному использованию прибора и осознания данными лицами опасностей, связанных с его эксплуатацией.

- Детям запрещено играть с прибором.
  - Чистка и уход не должны производиться детьми без присмотра.
  - Не подносите всасывающую насадку и трубку к голове.
    - => Это может привести к травме!
  - При уборке лестницы пылесос всегда должен находиться ниже пользователя.
  - Не используйте сетевой кабель и шланг для переноски /транспортировки пылесоса.
  - Для многочасовой работы в непрерывном режиме полностью вытягивайте сетевой кабель.
  - При отсоединении прибора от электросети всегда беритесь рукой за вилку, а не за сетевой кабель.
  - Следите за тем, чтобы сетевой кабель не был зажат и не попадал на острые края предметов.
  - Во избежание опасности замена повреждённого сетевого кабеля данного прибора может быть выполнена только производителем или авторизованной им сервисной службой либо лицом, имеющим аналогичную квалификацию.
  - Перед выполнением любых операций по ремонту и техническому обслуживанию пылесоса отсоединяйте его от электросети.
  - Не пользуйтесь неисправным пылесосом. При возникновении неисправности вынимайте вилку из розетки.
  - Во избежание опасности все работы по ремонту и замене деталей пылесоса следует выполнять только в авторизованной сервисной службе.
  - Защищайте пылесос от воздействия неблагоприятных метеорологических условий, влажности и источников тепла.
  - Не подвергайте фильтры (сменный пылесборник, моторный фильтр, выпускной фильтр и т. д.) воздействию воспламеняющихся или спиртосодержащих веществ.
  - Пылесос не предназначен для эксплуатации на строительных объектах.
    - => При засасывании строительного мусора пылесос может выйти из строя.
  - Выключайте пылесос даже при небольших паузах в уборке.
  - Отслужившие приборы сделайте непригодными для дальнейшего использования, а затем утилизируйте в соответствии с действующими правилами.
- Внимание:**
- Сетевая розетка должна быть защищена предохранителем не менее чем на 16А. При включении прибора предохранитель может сразу сработать, если одновременно в данную электрическую цепь включены другие приборы с большой общей потребляемой мощностью. Срабатывание предохранителя можно предотвратить, если перед включением прибора установить минимальную мощность, а затем постепенно увеличить её.

## Инструкция по утилизации

### ■ Упаковка

Упаковка служит для защиты пылесоса от повреждений при транспортировке. Она изготовлена из экологически чистых материалов, поэтому её можно использовать для вторичной переработки. Используемые упаковочные материалы относите в пункты приёма вторсырья.

### ■ Отслужившие приборы

Отслужившие приборы являются ценным сырьем для дальнейшего использования. Поэтому отслуживший прибор следует отнести дилеру или в пункт приёма вторсырья для дальнейшей утилизации. Информация о возможности утилизации находится у дилера или в местной администрации.

### ■ Утилизация фильтров и сменного пылесборника

Фильтры и сменный пылесборник изготовлены из экологически безвредных материалов. Если они не содержат в себе никаких веществ, запрещённых к утилизации с бытовым мусором, то вы можете утилизировать их вместе с бытовым мусором.

## ro

Vă rugăm să păstrați instrucțiunile de utilizare. În cazul predării aspiratorului unei terțe persoane vă rugăm să înmânați totodată și instrucțiunile de utilizare.

## Utilizare conform destinației

Acest aspirator este destinat utilizării în gospodărie, nu și în scopuri profesionale. Utilizați aspiratorul numai conform indicațiilor din aceste instrucțiuni de utilizare. Producătorul nu e responsabil pt eventualele deteriorări intervenite ca urmare a utilizării necorespunzătoare sau a operării greșite.

De aceea vă rugăm să respectați următoarele indicații!

### Aspiratorul poate fi utilizat numai cu:

- piese de schimb originale, -accessorii sau -accessorii speciale

### Pentru a evita accidentele sau daunele, aspiratorul nu trebuie folosit pentru:

- aspirarea oamenilor sau animalelor.
- aspirare următoarelor:
  - vietăți mici (de ex. muște, păianjeni, ...).
  - substanțe vătămătoare pentru sănătate, contondente, fierbinți sau incandescente.
  - substanțe umede sau lichide.
  - substanțe și gaze ușor inflamabile sau explozive.
  - Cenușă, funingine din sobe de teracotă și instalații de încălzire centrală.
  - toner din imprimatoare și copiatoare.

## Instrucțiuni de siguranță

Acest aspirator corespunde regulamentelor recunoscute ale tehnicii și dispozițiilor de securitate în vigoare.

- Racordați și puneți în funcțiune aspiratorul numai conform datelor de pe plăcuța de identificare.
- Nu aspirați niciodată fără recipientul de praf și filtrul pentru praf fin.  
=> Aparatul se poate defecta!
- Aparatul poate fi folosit de copii începând cu vârste de 8 ani și de persoane cu dizabilități fizice, senzoriale sau mentale sau fără experiență și / sau cunoștințe, dacă acestea sunt supravegheate sau au fost instruite asupra folosirii în siguranță a aparatului și pericolelor care pot rezulta.
- Copiii nu au voie să se joace cu aparatul.
- Curățarea și întreținerea curentă efectuată de utilizator nu sunt permise copiilor fără supraveghere.
- Evitați aspirarea cu duza și tubul în apropierea capului.  
=> Pericol de rănire!

- La aspirarea pe trepte, aparatul trebuie să stea întotdeauna sub nivelul utilizatorului.
- Nu folosiți cablul de legătură la rețea și furtunul pentru a purta/ transporta aspiratorul.
- În cazul folosirii pe o durată de mai multe ore, scoateți complet cablul de legătură la rețea.
- Nu trageți de cablul de racord, ci de fișă pentru a scoate aparatul din priză de rețea.
- Nu trageți și nu striviți cablul de legătură la rețea peste muchii ascuțite.
- În cazul în care conductorul de legătură la rețea al acestui aparat este deteriorat, el trebuie să fie înlocuit de producător sau de unitățile sale service sau de o persoană având calificare similară, pentru a se evita apariția de pericole.
- Scoateți aspiratorul din priză înainte oricărei lucrări la el.
- Nu puneți în funcțiune un aspirator dacă este deteriorat. În cazul existenței unui deranjament scoateți ștecherul din priză.
- Pentru a evita pericolele, reparațiile și schimbarea de piese la aspirator sunt permise numai unităților servise autorizate.
- Protejați aspiratorul de influențele atmosferice, umiditate și surse de căldură.
- Nu așezați pe filtru materiale inflamabile sau care conțin alcool (saci de filtru, filtre de protecție a motoarelor, filtre de suflare etc.).
- Aspiratorul nu este adecvat pentru utilizare pe șantier.  
=> Aspirarea de moloz poate să conducă la deteriorarea aparatului.
- Opriți aspiratorul atunci când nu aspirați.
- Distrugeți imediat aparatele ieșite din uz, apoi depuneți-le la centrele de reciclare.

### **! Luați în considerare**

- Priza de rețea trebuie să aibă o siguranță de minim 16A.  
În cazul în care siguranța se declanșează la conectarea aparatului, atunci acest lucru se poate datora faptului că mai multe aparate electrice, cu o putere mare, sunt racordate în același timp la același circuit electric.  
Declanșarea siguranței este evitabilă dacă reglați înainte de conectarea aparatului cea mai scăzută treaptă de putere și numai după aceea selectați o treaptă de putere mai ridicată.

## **Indicații asupra îndepărtării ambalajului și aparatului scos din uz**

### **■ Ambalajul**

Ambalajul protejează aspiratorul împotriva deteriorării pe timpul transportului. Ambalajul este fabricat din materiale ecologice și este de aceea reciclabil. Predați materialele de ambalaj care nu mai sunt necesare la punctele de colectare a deșeurilor.

### **■ Aparatul scos din uz**

Aparatele vechi conțin încă multe materiale valorificabile. De aceea predați aparatul dumneavoastră, scos din uz, magazinului comercial, respectiv unui centru de reciclare pentru revalorificare. Vă rugăm să solicitați informații în privința căilor actuale de îndepărtare a ambalajelor și aparatelor scoase din uz la un magazin de specialitate sau la administrația comunală din localitatea dumneavoastră.

### **■ Evacuarea ca deșeu a filtrului și a sacului de filtrare**

Filtrul și sacul de filtrare sunt produse din materiale ecologice. Deoarece nu conțin substanțe interzise în gunoiul menajer, pot fi evacuate ca deșeu împreună gunoiul menajer obișnuit.

Інструкцію з експлуатації потрібно зберігати. Якщо пилосос передається новому власнику, йому слід передати також цю інструкцію з експлуатації.

## Застосування за призначенням

Цей пилосос призначений тільки для побутового, а не для професійного використання. Використовуйте пилосос відповідно до даної інструкції з експлуатації. Виробник не відповідає за можливі пошкодження, завдані внаслідок неналежного використання пилососа або його неправильного обслуговування. Ретельно виконуйте наведені далі настанови!

**Пилосос може використовуватись тільки з:**

- фірмовими запасними частинами, приладам або спеціальним обладнанням

**Щоб уникнути травм та пошкоджень, пилосос не можна застосовувати для:**

- чищення людей чи тварин;
- відсмоктування:
  - дрібних живих істот (наприклад, мух, павуків ...),
  - шкідливих для здоров'я речовин, гострих, гарячих або розжарених предметів,
  - вологих або рідких речовин,
  - легкозаймистих або вибухонебезпечних матеріалів, зокрема газів,
  - попелу з печей або пристроїв центрального опалення,
  - тонерного порошку з принтерів або ксероксів.

## Техніка безпеки

Цей пилосос відповідає встановленим правилам щодо технічних засобів та належним стандартам з техніки безпеки.

- Підключення пилососу до електромережі та його експлуатація повинна здійснюватись тільки відповідно до даних паспортної таблички.
- Заборонено використовувати без контейнеру для пилу та фільтру для дрібного пилу.
  - => Пилосос може зазнати ушкодження!
- Діти до 8 років, особи з фізичними чи розумовими вадами або особи, які не мають достатнього досвіду та знань, можуть користуватися приладом, лише якщо знаходяться під наглядом або навчені правильному користуванню пилососом та усвідомлюють можливі ризики.
- Дітям заборонено гратися з приладом.
- Дітям забороняється без нагляду проводити очищення або користувацьке обслуговування.

- Під час роботи пилососу не наближайте до голови трубу та насадку.

=> Це може призвести до травмування!

- Прибираючи сходи, завжди розташовуйте прилад нижче за себе.
- Заборонено переносити або пересувати пилосос за кабель живлення чи шланг.
- При довготривалій багатогодинній роботі слід повністю витягнути кабель живлення.
- При від'єднанні від мережі ніколи не тягніть за кабель живлення, тримайте його тільки за вилку.
- Слідкуйте, щоб кабель живлення не перегинався через гострі краї та ніде не був затиснутий.
- Для уникнення небезпечних ситуацій, роботи по заміні пошкод- женого мережного кабелю даного приладу можуть бути виконані тільки виробником, авторизованою сервісною службою або осо- бою, що має аналогічну кваліфікацію.
- Перед будь-якими роботами з технічного обслуговування пилососа від'єднуйте його від електромережі.
- Не використовуйте несправний пилосос. При виявленні несправності від'єдняйте пилосос від електромережі.
- Для запобігання можливій небезпеці, ремонт та заміну запчастин пилососу повинен здійснювати лише сертифікований технічний персонал.
- Пилосос слід захищати від впливу несприятливих кліматичних умов, вологи, джерел тепла.
- Фільтри та пилосбірники (пилосбірник, захисний фільтр мотора, випускний фільтр тощо) не повинні вступати в контакт із легкозаймистими або спиртовмісними сполуками.
- Пилосос не призначений для використання при будівельних роботах.
  - => Збирання будівельного сміття може призвести до пошкодження пилососа.
- Після завершення роботи пилосос необхідно вимкнути.
- Прилад, що відпрацював свій термін експлуатації, приведіть в неробочий стан і передайте для належної утилізації.

### Увага

- Пилосос слід вмикати тільки в розетку з встановленим запобіжником не менш як на 16 А. Якщо запобіжник спрацьовує одразу після вмикання пилососу, це може означати, що до цієї мережі приєднані ще якісь електроприлади з високою споживаною потужністю. Щоб попередити спрацьовування запобіжника, вмикайте прилад на мінімальну потужність, а потім поступово збільште її.

## Настанови щодо видалення відходів

### ■ Упаковка

Упаковка захищає пиросос від пошкодження під час транспортування. Вона виготовлена з екологічно чистих матеріалів та може перероблюватися. Непотрібні пакувальні матеріали здайте в пункт приймання вторсировини.

### ■ Відпрацьовані прилади

Старі прилади містять ще багато цінних матеріалів. Тому прилад, строк експлуатації якого закінчився, слід здати або продавцю, або на спеціальний пункт приймання для подальшої переробки. За роз'ясненнями щодо утилізації звертайтеся до продавця або місцевих компетентних органів.

### ■ Утилізація фільтрів та пилозбірників

Фільтри та пилозбірники виготовлені з екологічно чистих матеріалів. Вони можуть утилізуватися як побутове сміття, якщо в них не містяться недопустимі для цього речовини.

- يجب إبعاد رأس التنظيف والماسورة عن الوجه عند تشغيل المكنتسة.
- = وإلا فيكون هناك خطر التعرض للإصابة!
- عند تشغيل المكنتسة على الدرج (السلام) يجب أن تكون دائما في مستوى أدنى من مستوى المستخدم.
- لا يجوز استخدام كابل الكهرباء أو الخرطوم لحمل/نقل المكنتسة.
- في حالة تشغيل المكنتسة لعدة ساعات متواصلة يجب سحب كابل الكهرباء بالكامل للخارج.
- لفصل المكنتسة عن التيار الكهربائي لا تجذب كابل الكهرباء، بل اجذب القابس.
- لا تمرر كابل الكهرباء على حواف حادة أثناء سحبه ولا تجعله يتعرض للانحصار.
- في حالة تعرض كابل الكهرباء الخاص بالجهاز للضرر، فإنه يجب الاستبداله عن طريق الجهة الصانعة أو مركز خدمة العملاء التابع لها أو يد شخص مؤهل بنفس القدر، وذلك تجنبنا للمخاطر.
- قبل القيام بأية أعمال على المكنتسة افضل القابض الكهربائي عن مصدر التيار.
- لا تقم بتشغيل المكنتسة إذا كان بها تلف، وفي حالة وجود أي خلل افضل القابض الكهربائي عن مصدر التيار.
- لتجنب التعرض للأخطار لا يجوز أن تتم عمليات الإصلاح واستبدال قطع غيار المكنتسة إلا لدى مركز خدمة العملاء المعتمد.
- يجب حماية المكنتسة من تأثير عوامل الطقس والرطوبة ومصادر الحرارة.
- لا تضع أية مواد قابلة للاشتعال أو تحتوي على كحول على الفلاتر (كيس الفلتر، فلتر حماية المحرك، فلتر الطرد وخلافه).
- المكنتسة غير مناسبة للاستخدام في أماكن البناء.
- = شطف مخلفات البناء قد يؤدي إلى تعرض المكنتسة للضرر.
- يجب إيقاف المكنتسة في حالة عدم استخدامها.
- يلزم على الفور تعطيل الأجهزة القديمة المستعملة وجعلها غير صالحة للاستخدام ثم التخلص منها بعد ذلك بالطرق الصحيحة المقررة.

#### انتبه من فضلك

- يجب أن يكون المقيس مؤمنا بمصهر ١٦ أمبير على الأقل.
- إذا حدث أن احترق المصهر ذات مرة عند تشغيل المكنتسة، فقد يكون ذلك بسبب وجود أجهزة كهربائية أخرى ذات استهلاك عال للتيار متصلة بنفس الدائرة الكهربائية في نفس الوقت.
- يمكن تفادي احتراق المصهر الكهربائي، وذلك بضبط المكنتسة على أدنى درجة للشفط قبل تشغيلها ثم اختيار درجة شطف أعلى بعد ذلك.

#### إرشادات التخلص من المخلفات

- عبوة التغليف
  - تعمل عبوة التغليف على حماية المكنتسة من التعرض للضرر أثناء نقلها. وهي مكونة من مواد صديقة للبيئة، لذا يمكن إعادة تدويرها.
  - تخلص من مواد التغليف التي لم تعد هناك حاجة إليها بتسليمها إلى مستودعات التجميع التابعة لنظام إعادة استغلال المخلفات «Grüner Punkt» (النقطة الخضراء).
- المكناس القديمة
  - تحتوي المكناس القديمة على العديد من المواد ذات القيمة. لذلك قم بتسليم مكنستك المستهلكة إلى التاجر الذي اشتريتها منه أو إلى أحد مراكز إعادة التدوير، حتى يتم إعادة الانتفاع بها مرة أخرى.
  - للاستعلاء عن أحدث سبل تكهين المواد والأجهزة القديمة توجه إلى التاجر الذي تتعامل معه أو إلى إدارة البلدية.
- التخلص من الفلتر وكيس الفلتر
  - الفلتر وكيس الفلتر مصنوعان من مواد غير ضارة بالبيئة. وطالما لا يوجد بداخلهما أية مواد يُحظر القاءها ضمن القمامة المنزلية، فإنه يمكن التخلص منهما ضمن القمامة المنزلية العادية.

يرجى الاحتفاظ بإرشادات الاستخدام. في حالة إغارة المكنتسة لشخص آخر قم بإعطائه إرشادات الاستخدام معها.

#### الاستخدام المطابق للتعليمات

- هذه المكنتسة مخصصة للاستخدام المنزلي، وليست مخصصة للاستخدام في أغراض تجارية. يجب أن يتم استخدام المكنتسة طبقا للتعليمات المذكورة في إرشادات الاستخدام هذه فقط الجهة الصانعة غير مسؤولة عن الأضرار التي قد تنتج عن الاستخدام غير المطابق للتعليمات أو الاستعمال الخاطئ.
- لذلك يرجى الالتزام التام بالإرشادات التالية!
- لا يجوز استعمال المكنتسة إلا مع استخدام:
  - قطع الغيار الأصلية أو الملحقات التكميلية الأصلية
  - التكميلية الخاصة الأصلية
- لتجنب حدوث إصابات أو أضرار لا يجوز استخدام المكنتسة للأغراض التالية:
  - تنظيف الأشخاص أو الحيوانات.
  - شطف:
    - الحشرات الصغيرة (مثل الذباب والعناكب وخلافه).
    - المواد الضارة بالصحة أو الساخنة أو الملتصقة أو الأجسام حادة الحواف.
    - المواد الرطبة أو السائلة.
    - الغازات والمواد سريعة الاشتعال أو القابلة للانفجار.
    - الرماد والسخام من المدافئ الحجرية وأنظمة التدفئة المركزية.
    - مسحوق الحبر من الطابعات وماكينات التصوير.

#### إرشادات الأمان

- هذه المكنتسة تطابق القواعد التقنية المعتمدة واشتراطات الأمان ذات الصلة.
- يجب دائما توصيل المكنتسة وتشغيلها وفقا للبيانات المحددة في لوحة الصنع.
- لا تقم بتشغيل المكنتسة أبدا بدون خزان جميع الأتربة وفلتر الأتربة الدقيقة. = وإلا فقد تتعرض المكنتسة للضرر!

- الأطفال ابتداءً من سن ٨ سنوات فما فوق والأشخاص ذوي القدرات الجسدية أو الحسية أو العقلية المحدودة أو الذين يعانون من قصور في الخبرة و/أو ضعف في المعرفة يمكنهم استخدام هذه المكنتسة إذا تم مراقبتهم أثناء ذلك أو شر ح كيفية استخدام المكنتسة لهم وتوعيتهم بالأخطار الناتجة عن ذلك.
- لا يجوز للأطفال اللعب بالمكنتسة.
- لا يجوز للأطفال تنظيف المكنتسة أو إجراء أعمال الصيانة المسموح بها للمستخدم بدون مراقبة.

Es freut uns, dass Sie sich für einen Bosch Staubsauger der Baureihe GS60 entschieden haben. In dieser Gebrauchsanweisung werden verschiedene GS60 – Modelle dargestellt. Es ist deshalb möglich, dass nicht alle beschriebenen Ausstattungsmerkmale und Funktionen auf Ihr Modell zutreffen. Sie sollten nur das Original Zubehör von Bosch verwenden, das speziell für Ihren Staubsauger entwickelt wurde, um das bestmögliche Saugergebnis zu erzielen.

#### Bitte Bildseiten ausklappen!

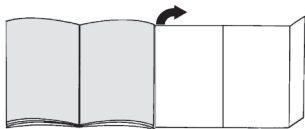

## Gerätebeschreibung

- 1 umschaltbare Bodendüse mit Zubehörverbindung
- 2 Teleskoprohr mit Schiebemannschette und Zubehörverbindung
- 3 Handgriff
- 4 Saugschlauch
- 5 schwenkbarer Tragegriff
- 6 Staubbehälter
- 7 Netzanschlusskabel
- 8 Abdeckung Ausblasfilter
- 9 Ein-/ Austaste mit elektronischem Saugkraftregler
- 10 Anzeige Leistungsniveau
- 11 Parkhilfe an der Geräteseite
- 12 Filterreinigungstaste „Clean“\*
- 13 Zubehörfach
- 14 Abstellhilfe an der Geräteunterseite
- 15 Polsterdüse
- 16 Fugendüse
- 17 Lamellenfilter
- 18 Flusensieb
- 19 Hartbodendüse\*
- 20 TURBO-UNIVERSAL®-Bürste für Böden\*

## Ersatzteile und Sonderzubehör

### A TURBO-UNIVERSAL®-Bürste für Polster BBZ42TB

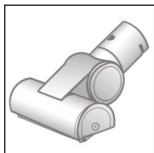

Bürsten und Saugen von Polstermöbeln, Matratzen, Autositzen, usw. in einem Arbeitsgang. Besonders geeignet zum Aufsaugen von Tierhaaren. Antrieb der Bürstenwalze erfolgt über Saugstrom des Staubsaugers. Kein Elektroanschluss erforderlich.

### B TURBO-UNIVERSAL®-Bürste für Böden BBZ102TBB

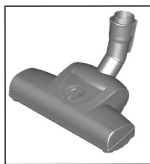

Bürsten und Saugen von kurzflorigen Teppichen und Teppichböden bzw. für alle Beläge in einem Arbeitsgang. Besonders geeignet zum Aufsaugen von Tierhaaren. Antrieb der Bürstenwalze erfolgt über Saugstrom des Staubsaugers. Kein Elektroanschluss erforderlich.

### C Hartboden-Düse BBZ123HD

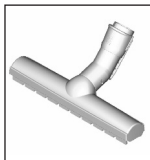

Zum Saugen glatter Böden (Parkett, Fliesen, Terracotta,...)

### D Hartboden-Düse BBZ124HD

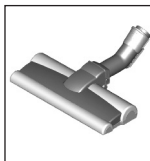

Mit 2 rotierenden Bürstenrollen Zum Pflegen wertvoller Hartböden und besserer Aufnahme von grobem Schmutz

## Inbetriebnahme

### Bild 1

- Saugschlauchstutzen in die Saugöffnung des Gerätes schieben. Bitte auf richtigen Sitz achten – der angespritzte Haken am Schlauchstutzen muss in die Aussparung in der Saugöffnung eintauchen und hörbar verrasten.

### Bild 2\*

- a) Handgriff in das Saug- / Teleskoprohr schieben. Zum Lösen der Verbindung Handgriff etwas drehen und aus dem Rohr ziehen.
- b) Handgriff bis zum Einrasten in das Teleskoprohr schieben. Zum Lösen der Verbindung Entriegelungshülse drücken und Handgriff herausziehen.

### Bild 3\*

- a) Teleskoprohr in den Stutzen der Bodendüse stecken. Zum Lösen der Verbindung Rohr etwas drehen und aus der Bodendüse ziehen.
- b) Teleskoprohr bis zum Einrasten in den Stutzen der Bodendüse schieben. Zum Lösen der Verbindung Entriegelungshülse drücken und Teleskoprohr herausziehen.

#### Bild 4

- Durch Betätigen der Schiebetaste in Pfeilrichtung Teleskoprohr entriegeln und gewünschte Länge einstellen.

#### Bild 5

- Netzanschlusskabel am Stecker greifen, auf die gewünschte Länge herausziehen und Netzstecker einstecken.

#### Bild 6

- Staubsauger durch Drücken der Ein- / Austaste ein- oder ausschalten.

#### Bild 7 Saugkraft regeln

Durch Drehen des Regelknopfes in Pfeilrichtung kann die gewünschte Saugkraft stufenlos eingestellt werden.

##### ■ Niedriger Leistungsbereich

Für das Absaugen empfindlicher Stoffe, z. B. Gardinen.



##### ■ Mittlerer Leistungsbereich

Für die tägliche Reinigung bei geringer Verschmutzung.



##### ■ Hoher Leistungsbereich

Zur Reinigung robuster Bodenbeläge, Hartböden und bei starker Verschmutzung.



## Saugen

### Achtung

- Bodendüsen unterliegen, abhängig von der Beschaffenheit ihres Hartbodens (z.B. raue, rustikale Fliesen) einem gewissen Verschleiß. Deshalb sollten Sie in regelmäßigen Abständen die Laufsole der Düse überprüfen. Verschlissene, scharfkantige Düsensohlen können Schäden auf empfindlichen Hartböden wie Parkett oder Linoleum verursachen. Der Hersteller haftet nicht für eventuelle Schäden, die durch eine verschlissene Bodendüse verursacht werden.

#### Bild 8

Umschaltbare Bodendüse einstellen:

##### ■ Teppiche und Teppichboden



##### ■ Hartboden / Parkett



Wenn Sie größere Partikel einsaugen, dann achten Sie bitte darauf, dass Sie diese Partikel nacheinander und vorsichtig einsaugen, um nicht den Saugkanal der Bodendüse zu verstopfen.

Gegebenenfalls sollten Sie die Düse anheben, um die Schmutzpartikel besser einsaugen zu können.

#### Bild 9

- Zubehörfach durch Drücken der Entriegelungstaste öffnen.
- Polsterdüse und Fugendüse aus den Zubehörmulden entnehmen.
- Zubehörfach schließen.

#### Bild 10 Saugen mit Zusatzzubehör

Düsen je nach Bedarf auf Saugrohr oder Handgriff stecken:

- a) Fugendüse zum Absaugen von Fugen und Ecken, etc.
- b) Polsterdüse zum Absaugen von Polstermöbeln, Vorhängen, etc.  
Nach Gebrauch Fugendüse und Polsterdüse im Gerät verstauen.
- c) Hartbodendüse zum Saugen von harten Bodenbelägen (Fliesen, Parkett usw.)

#### Bild 11 Reinigung der Hartbodendüse

- a) Zum Reinigen der Düse von unten absaugen.
- b) Aufgewickelte Fäden und Haare mit einer Schere durchschneiden. Fäden und Haare mit der Fugendüse absaugen.

#### Bild 12

Bei kurzen Saugpausen können Sie die Parkhilfe an der Geräteseite benutzen.

- Nach Abschalten des Gerätes Haken der Bodendüse in die Aussparung an der Geräteseite schieben.

#### Bild 13

Beim Saugen auf Treppen muss das Gerät unten am Treppenbeginn positioniert werden. Je nach Treppe können so 12 bis 16 Stufen mit montiertem Saugrohr, Handgriff und Bodendüse abgesaugt werden. Sollte dies nicht ausreichen, so kann das Gerät auch am Traggriff transportiert werden.

## Nach der Arbeit

#### Bild 14

- Gerät ausschalten.
- Netzstecker ziehen.
- Kurz am Netzanschlusskabel ziehen und loslassen. (Kabel rollt sich automatisch auf).

#### Bild 15

- Durch Betätigen der Schiebetaste in Pfeilrichtung Teleskoprohr entriegeln und zusammenschieben.



### Bild 16

Zum Abstellen des Gerätes können Sie die Abstellhilfe an der Geräteunterseite nutzen.

- Gerät am Schlauch aufrichten.
- Haken an der Bodendüse in die Aussparung an der Geräteunterseite schieben.

Wenn Sie ihr Gerät in der aufrechten Position abgestellt und verstaut haben, dann sollten Sie es am Saugstutzen greifen, um es hochzuheben oder neu zu positionieren.

## Leeren des Staubbehälters

### Bild 17

Um ein gutes Saugergebnis zu erzielen, sollte der Staubbehälter nach jedem Saugvorgang entleert werden, spätestens jedoch dann, wenn sich Staub oder Schmutz sichtbar auf dem Flusensieb abgesetzt hat oder wenn der Staub an einer Stelle im Behälter die Höhe der Markierung erreicht hat.

Bei dem Entleeren des Staubbehälters auch immer den Verschmutzungsgrad des Flusensiebs kontrollieren und bei Bedarf dieses entsprechend der Anleitung "Reinigen des Flusensiebs" säubern. Bild 26

### Bild 18

- Geräte-Tragegriff hochklappen, Staubbehälter durch Hochklappen des Handgriffs entriegeln und Staubbehälter aus dem Gerät entnehmen.

### Bild 19

- a) Filtereinheit des Staubbehälters durch Betätigen der Entriegelungstaste entriegeln.
- b) Filtereinheit aus dem Staubbehälter entnehmen und Staubbehälter entleeren.

### Bild 20

- a) Filtereinheit in den Staubbehälter einsetzen, dabei unbedingt auf den richtigen Sitz achten.
- b) Bitte drücken Sie die Entriegelungstaste wieder in die Ausgangsposition, bis es „Click“ macht, um sicherzustellen, dass der Behälter richtig geschlossen wurde.
- c) Achten Sie bei dem Wiedereinsetzen des Staubbehälters in das Gerät auf den richtigen Sitz. Durch Umliegen des Handgriffs wird der Staubbehälter im Staubsauger verrastet.

## Filterpflege

### Lamellen-Filter reinigen

Ihr Gerät ist mit der sog. "Sensor Control" - Funktion ausgestattet. Bild 24 + Bild 23 Diese Funktion überwacht permanent, ob ihr Staubsauger sein optimales Leistungsniveau erreicht. Die Leuchtanzeige signalisiert, ob eine Reinigung des Lamellen-Filters notwendig ist, um wieder sein optimales Leistungsniveau zu erreichen.

### Staubsauger mit „RotationClean“-Funktion

### Bild 21

Die Anzeige leuchtet blau, wenn das Gerät auf seinem optimalen Leistungsniveau arbeitet. Sobald die Anzeige rot blinkt, muss der Lamellen-Filter gereinigt werden. Das Gerät wird automatisch auf die niedrigste Leistungsstufe zurückgeregelt.

### Bild 22

- Bitte schalten Sie das Gerät aus, um den Lamellen-Filter zu reinigen.

### ! Achtung

- Die Filterreinigung ist nur bei abgeschaltetem Gerät möglich.
- Zur Abreinigung des Lamellen-Filters drehen Sie den Knebel im Uhrzeigersinn mindestens 3 Mal um 180°.

Sie können die Filterreinigung bei nachlassender Saugleistung auch durchführen, wenn die Anzeige nicht aufleuchtet.

Wir empfehlen die Reinigung des Lamellen-Filters vor dem Entleeren des Staubbehälters. Sie muss aber spätestens bei Aufleuchten der „Sensor Control“-Anzeige erfolgen:

Sollte die Anzeige trotz Abreinigung des Lamellen-Filters 3 Mal hintereinander in kurzen Abständen blinken, liegt dies vermutlich an einem verunreinigtem Flusensieb. In diesem Fall regelt das Gerät automatisch auf die niedrigste Leistungsstufe und die Anzeige leuchtet dauerhaft rot.

- Schalten Sie das Gerät ab, entleeren Sie den Staubbehälter und reinigen Sie das Flusensieb entsprechend der Anleitung „Reinigen des Flusensiebs“. Bild 26

### Staubsauger mit „SelfClean“-Funktion

### Bild 23

Die Anzeige leuchtet blau, wenn das Gerät auf seinem optimalen Leistungsniveau arbeitet. Sobald die Anzeige rot blinkt, schaltet das Gerät automatisch ab. Die Filterreinigung wird aktiviert und durch den integrierten Reinigungsmotor durchgeführt.

Sollte das Gerät dreimal in kurzen Abständen hintereinander abreinigen, liegt dies vermutlich an einem verunreinigten Flusensieb. In diesem Fall regelt das Gerät automatisch auf die niedrigste Leistungsstufe und die Anzeige leuchtet rot.

- Schalten Sie das Gerät ab, entleeren den Staubbehälter und reinigen das Flusensieb entsprechend der Anleitung „Reinigen des Flusensiebs“. **Bild 26**

#### **Bild 24**

Bei Bedarf können Sie durch Drücken der Filterreinigungstaste „Clean“ den Reinigungsvorgang auch manuell aktivieren.

Sie können die Filterreinigung bei nachlassender Saugleistung auch durchführen, wenn die Anzeige nicht aufleuchtet.

Wir empfehlen die Reinigung des Lamellen-Filters vor dem Entleeren des Staubbehälters.

#### **Bild 25**

Bei besonders starker Verschmutzung kann der Lamellen-Filter auch abgewaschen werden.

- Das Unterteil des Filtersystems im Uhrzeigersinn bis zum Anschlag drehen.
- Lamellen-Filter aus dem Filtersystem entnehmen.
- Filter unter fließendem Wasser abwaschen.
- Setzen Sie den Lamellen-Filter nach kompletter Trocknung in das Filtersystem ein und verriegeln Sie das Unterteil durch Drehen gegen den Uhrzeigersinn. Im Regelfall und wenn das Gerät bestimmungsgemäß im Haushalt verwendet wird, muss der Lamellenfilter nicht entnommen und manuell gereinigt werden, um das optimale Leistungsniveau des Staubsaugers herzustellen.

#### **! Nicht bürsten!**

- Für normale Trockenreinigung einfach mit dem Filter auf den Rand der Kappe klopfen!
- Für eine gründlichere Reinigung den Filter von außen mit Wasser abspülen und vor der Wiederverwendung im Staubsauger gründlich trocknen lassen!

#### **Bild 26**

- a) Staubbehälter entriegeln und aus dem Gerät entnehmen.
- b) Filtereinheit aus dem Staubbehälter entnehmen.
- c) Das Flusensieb reinigen.

Bei dem Entleeren des Staubbehälters auch immer den Verschmutzungsgrad des Flusensiebs kontrollieren und bei Bedarf dieses entsprechend der Anleitung "Reinigen des Flusensiebs" säubern.

### **Reinigen des Flusensiebs**

Das Flusensieb sollte in regelmäßigen Abständen gereinigt werden, damit der Staubsauger optimal arbeitet. In der Regel ist es ausreichend, wenn das Filtergehäuse bei der Entleerung des Staubbehälters leicht geschüttelt oder ausgeklopft wird, damit mögliche Schmutzpartikel sich lösen.

#### **! Achtung: Das Flusensieb darf nicht unter fließendem Wasser gereinigt werden.**

Der Hepa-Filter ist so ausgelegt, dass er nicht ausgetauscht werden muss, wenn das Gerät bestimmungsgemäß im Haushalt verwendet wird. Damit der Staubsauger auf seinem optimalen Leistungsniveau arbeitet, sollte der Hepa-Filter nach ca. 3 Jahren ausgewaschen werden. Die Filterwirkung dieses Filters bleibt erhalten, unabhängig von einer möglichen Verfärbung der Filteroberfläche.

### **Hepa-Filter auswaschen**

#### **Bild 27**

- a) Ausblasgitter durch Drücken der Entriegelungstaste öffnen.
- b) Hepa-Filter durch Drücken der Verschlusslasche entriegeln und aus dem Gerät entnehmen.
- c) Hepa-Filter ausklopfen und unter laufendem Wasser auswaschen
- d) Setzen Sie den Hepa-Filter erst nach kompletter Trocknung wieder in das Gerät ein und schließen Sie das Ausblasfilterfach.

### **Reinigungshinweise**

Vor jeder Reinigung des Staubsaugers, muss dieser ausgeschaltet und der Netzstecker gezogen werden. Staubsauger und Zubehörteile aus Kunststoff können mit einem handelsüblichen Kunststoffreiniger gepflegt werden.

#### **! Keine Scheuermittel, Glas- oder Allzweckreiniger verwenden. Staubsauger niemals in Wasser tauchen.**

Technische Änderungen vorbehalten.

We are delighted that you have chosen to purchase a Bosch vacuum cleaner from the GS60 model series. A variety of GS60 models are shown in this instruction manual. It is therefore possible that not all of the appliance features and functions described match your model. You should only use original accessories from Bosch that were specially developed for your vacuum cleaner, so that you achieve the best possible vacuuming results.

**Fold out the picture pages.**

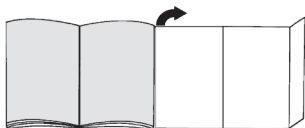

## Appliance description

- 1 Adjustable floor tool with accessory connection
- 2 Telescopic tube with adjusting sleeve and accessory connection
- 3 Handle
- 4 Flexible hose
- 5 Pivoting carrying handle
- 6 Dust container
- 7 Power cord
- 8 Exhaust filter cover
- 9 On/off button with electronic suction regulator
- 10 Power level indicator
- 11 Parking aid on the side of the appliance
- 12 "Clean" filter cleaning button\*
- 13 Accessories compartment
- 14 Storage aid on the underside of the appliance
- 15 Upholstery nozzle
- 16 Crevice nozzle
- 17 Plate filter
- 18 Fluff filter
- 19 Hard-floor brush\*
- 20 TURBO-UNIVERSAL® brush for floors\*

## Replacement parts and special accessories

### A TURBO-UNIVERSAL® brush for upholstery BBZ42TB

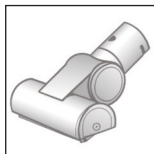

Brushing and vacuuming of upholstered furniture, mattresses, car seats, etc. in one operation. Especially suitable for picking up pet hair. The brush roller is driven by the suction air flow of the vacuum cleaner. No separate electrical connection is needed.

### B TURBO-UNIVERSAL® brush for floors BBZ102TBB



Brushing and vacuuming of rugs and carpets and all hard floor coverings in one operation. Especially suitable for picking up pet hair. The brush roller is driven by the suction air flow of the vacuum cleaner. No separate electrical connection is needed.

### C Hard floor brush BBZ123HD

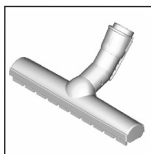

For vacuuming hard floors (parquet flooring, tiles, terracotta, etc.)

### D Hard floor brush BBZ124HD

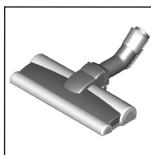

With 2 rotating brush rollers, for caring for expensive hard floors and better collection of coarse dirt

## Setting up

### Figure 1

- Push the flexible tube adapter into the air intake opening on the appliance. Check for correct seating – the moulded hook on the tube adapter must fit into the recess in the air intake opening and audibly click into place.

### Figure 2\*

- a) Push the handle into the suction tube/telescopic tube. To remove it, turn the handle slightly and pull it out of the tube.
- b) Push the handle into the telescopic tube until it engages. To release the connection, squeeze the locking collar and pull out the handle.

### Figure 3\*

- a) Insert the telescopic tube into the connecting piece of the floor tool. To release the connection, turn the tube slightly and pull it out of the floor tool.
- b) Push the telescopic tube into the connecting piece of the floor tool until it engages. Press the locking collar and pull out the telescopic tube to release the connection.

#### Figure 4

- Unlock the telescopic tube by moving the sliding switch in the direction of the arrow and adjust to the desired length.

#### Figure 5



- Holding the power cord by the plug, pull out to the required length and insert the plug into the mains socket.

#### Figure 6

- To switch the vacuum cleaner on or off, press the ON/OFF button.

#### Figure 7 Controlling the suction level

The suction level can be infinitely adjusted to the level required by turning the control knob in the direction of the arrow.

- Low suction range  =>  
For vacuuming delicate fabrics, e.g. curtains.
- Medium suction range  =>  
For daily vacuuming of lightly soiled surfaces.
- High suction range  =>  
For vacuuming durable floor coverings, hard floors and heavily soiled surfaces.

## Vacuuming

### ! Caution

- Floor tools are subject to a certain amount of wear, depending on the type of hard floors you have (e.g. rough, rustic tiles). Therefore, you must check the underside of the floor tool at regular intervals. Worn undersides of floor tools may have sharp edges that can damage sensitive hard floors, such as parquet or linoleum. The manufacturer does not accept any responsibility for damage caused by worn floor tools.

#### Figure 8

Set the adjustable floor tool:

- Rugs and carpets  =>
- Hard floors/parquet  =>

If you are vacuuming up larger particles, make sure that you vacuum them up successively and carefully to ensure that the vacuum channel of the floor tool do not become blocked. If necessary, you should raise the nozzle in order to better vacuum up the dirt particles.

#### Figure 9

- Open the accessories compartment by pressing the release button.
- Take the upholstery nozzle and crevice nozzle out of the accessories holders.
- Close the accessories compartment.

#### Figure 10 Vacuuming with accessories

Attach the nozzles to the suction pipe or handle as required:

- Crevice nozzle for vacuuming crevices and corners, etc.
- Upholstery nozzle for vacuuming upholstered furniture, curtains, etc.  
After use, stow the crevice nozzle and upholstery nozzle in the appliance.
- Hard floor brush for vacuuming hard floor coverings (tiles, parquet flooring, etc.)

#### Figure 11 Cleaning the hard-floor brush

- Vacuum the brush from underneath to clean it.
- Cut through threads and hairs wound round the rollers using scissors. Vacuuming strands and hairs with the crevice nozzle.

#### Figure 12

You can use the parking aid on the side of the vacuum cleaner if you wish to stop vacuuming for a short time.

- Once you have switched off the appliance, slide the hook on the floor tool into the recess on the side of the appliance.

#### Figure 13

When vacuuming stairs, the appliance must be positioned at the bottom of the stairs. Depending on the type of staircase, you can vacuum 12 to 16 stairs with the suction pipe, handle and floor tool fitted. If they do not reach far enough, the appliance can also be carried using the carrying handle.

## When the work is done

#### Figure 14

- Switch off the appliance.
- Pull out the mains plug.
- Tug the power cord briefly and then let go (the power cord retracts automatically).

#### Figure 15

- Unlock the telescopic tube by moving the sliding switch in the direction of the arrow and slide one tube into the other.

### Figure 16

When putting the appliance away after use, you can use parking aid on the underside.

- Stand the appliance upright by the hose.
- Slide the hook on the floor tool into the recess on the underside of the appliance.

If you have put your appliance away and stored it in the upright position, you should take hold of it by the suction adapter to lift it up or reposition it.

### Emptying the dust container

#### Figure 17

In order to achieve good vacuuming results, the dust container should be emptied after every use or, at the latest, when dust or dirt has visibly collected on the fluff filter or when dust at one point in the container has reached the height of the marking.

When emptying the dust container, always check how dirty the fluff filter is and, if necessary, clean it as detailed in the "Cleaning the fluff filter" instructions.

#### Figure 26

#### Figure 18

- Fold up the carrying handle, unlock the dust container by folding up the hand grip and take the dust container out of the appliance.

#### Figure 19

- a) Release the filter unit of the dust container by pressing the release button.
- b) Take the filter unit out of the dust container and empty the dust container.

#### Figure 20

- a) Insert the filter unit into the dust container, making sure it is correctly seated.
- b) Push the release button back into its original position until it clicks into place, in order to ensure that the container has been closed properly.
- c) When re-inserting the dust container into the appliance, make sure it is correctly seated.  
Fold back the hand grip to lock the dust container in position in the vacuum cleaner.

## Filter care

### Cleaning the plate filter

Your appliance is equipped with a "Sensor Control" Function. **Figure 21 + Figure 23** This function constantly monitors whether your vacuum cleaner is achieving its optimum power level. The indicator light lets you know when you need to clean the plate filter, so that the vacuum cleaner can reach its optimum power level once more.

### Vacuum cleaner with "RotationClean" function

#### Figure 21

The indicator lights up blue when the appliance is working at its optimum level. Once the indicator flashes red, the plate filter must be cleaned. The appliance is automatically adjusted back to the lowest power setting.

#### Figure 22

- Switch the appliance off in order to clean the plate filter.

#### Caution

- The filter can only be cleaned if the appliance is switched off.

- To clean the plate filter, turn the knob at least three times 180° clockwise.

You can also clean the filter if the suction is becoming less powerful, even if the indicator has not lit up.

We recommend that you clean the plate filter before emptying the dust container. It must be cleaned at the latest when the "Sensor Control" indicator lights up:

If the indicator flashes three times in quick succession, even though the plate filter has been cleaned, this is probably due to a dirty fluff filter. In this case, the appliance automatically adjusts to the lowest power setting and the indicator lights up red permanently.

- Switch the appliance off, empty the dust container and clean the fluff filter according to the instructions in "Cleaning the fluff filter". **Figure 26**

### Vacuum cleaner with "SelfClean" function

#### Figure 23

The indicator lights up blue when the appliance is working at its optimum level. Once the indicator turns red and flashes, the appliance switches off automatically. Filter cleaning is activated and performed by the integrated cleaning motor.

If the appliance cleans three times in quick succession, this is probably due to a dirty fluff filter. In this case, the appliance automatically adjusts to the lowest power setting and the indicator lights up red.

- Switch the appliance off, empty the dust container and clean the fluff filter according to the instructions in "Cleaning the fluff filter". **Figure 26**

#### Figure 24

If required, you can also activate cleaning manually by pressing the "Clean" filter cleaning button.

You can also clean the filter if the suction is becoming less powerful, even if the indicator has not lit up.

We recommend that you clean the plate filter before emptying the dust container.

**Figure 25**

If the plate filter is particularly dirty, it can also be rinsed clean.

- Turn the bottom part of the filter system clockwise as far as the stop.
- Remove the plate filter from the filter system.
- Rinse the filter under running water.
- When it has dried completely, insert the plate filter into the filter system and lock the bottom part by turning it anticlockwise.

Under normal circumstances, and the appliance is used as intended for household cleaning, the plate filter does not need to be removed or cleaned manually in order to achieve the optimum power level.

**! Do not brush the filter.**

- For simple dry cleaning, simply tap the filter around the edge of the cap.
- For more thorough cleaning, rinse the filter from the outside with water, and allow it to dry completely before using it in the vacuum cleaner again.

**Figure 26**

- Unlock the dust container and take it out of the appliance.
- Take the filter unit out of the dust container.
- Clean the fluff filter.

When emptying the dust container, always check how dirty the fluff filter is and, if necessary, clean it as detailed in the “Cleaning the fluff filter” instructions.

**Cleaning the fluff filter**

The fluff filter should be cleaned at regular intervals in order to ensure optimum operation of the vacuum cleaner. It is usually sufficient to lightly shake or tap out the filter housing when the dust container is emptied in order to dislodge any particles of dirt.

**! Caution: the fluff filter must not be cleaned under running water.**

The Hepa filter is designed so that it does not need to be replaced if the appliance is used as intended for household cleaning. To ensure that the vacuum cleaner keeps working at its optimum performance level, the Hepa filter should be rinsed clean after approx. 3 years. The filtering effect of this filter is maintained, even though the filter surface may become discoloured.

**Rinsing the Hepa filter****Figure 27**

- Open the exhaust grille by pressing the release button.
- Unlock the Hepa filter by pressing the locking tab and remove it from the appliance.
- Tap out the Hepa filter and rinse under running water.
- Do not re-insert the Hepa filter into the appliance until it has completely dried and then close the exhaust filter compartment.

**Cleaning instructions**

Always switch off the vacuum cleaner and disconnect it from the mains before cleaning the vacuum cleaner. The vacuum cleaner and plastic accessories can be cleaned with a conventional plastic cleaner.

**! Do not use scouring agents, glass or all-purpose cleaners. Never immerse the vacuum cleaner in water.**

Subject to technical modifications.

Nous vous remercions d'avoir choisi un aspirateur Bosch de la série GS60.  
 Cette notice d'utilisation présente différents modèles GS60 Il est donc possible que les caractéristiques et fonctions décrites ne correspondent pas toutes à votre modèle. Utilisez exclusivement les accessoires d'origine Bosch. Ils sont spécialement conçus pour votre aspirateur, afin d'obtenir un résultat de nettoyage optimal.

### Veillez déplier les pages d'images !

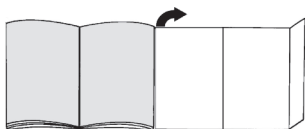

## Description de l'appareil

- 1 Brosse commutable pour sols avec raccord d'accessoire
- 2 Tube télescopique avec manchette coulissante et raccord d'accessoire
- 3 Poignée
- 4 Flexible d'aspiration
- 5 Poignée de transport pivotable
- 6 Collecteur de poussières
- 7 Cordon électrique
- 8 Capot du filtre de sortie d'air
- 9 Bouton marche/arrêt avec variateur électronique de la puissance d'aspiration
- 10 Voyant du niveau de puissance
- 11 Position parking sur le côté de l'appareil
- 12 Bouton de nettoyage du filtre « Clean »\*
- 13 Rangement d'accessoires
- 14 Position de rangement sur le dessous de l'appareil
- 15 Brosse pour meubles
- 16 Suceur de joints
- 17 Filtre à lamelles
- 18 Tamis à peluches
- 19 Brosse pour sols durs\*
- 20 Brosse TURBO-UNIVERSAL® pour sols\*

## Pièces de rechange et accessoires en option

### A Brosse TURBO-UNIVERSAL® pour capitonnages BBZ42TB

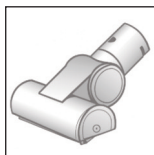

Brossage et aspiration, en une seule opération de travail, sur des meubles capitonnés, matelas, sièges auto etc. Idéale pour aspirer des poils. Entraînement de la brosse rotative par le débit aspiré de l'aspirateur.  
 Pas besoin de raccordement électrique.

### B Brosse TURBO-UNIVERSAL® pour sols BBZ102TBB



Brossage et aspiration en une seule opération sur des tapis à voile ras et des moquettes, voire appropriée à tous les revêtements. Idéale pour aspirer des poils. Entraînement de la brosse rotative par le débit aspiré de l'aspirateur.  
 Pas besoin de raccordement électrique.

### C Brosse pour sols durs BBZ123HD

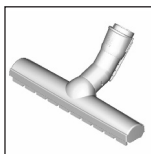

Pour aspirer sur des sols lisses (parquet, carrelages, dalles de terre cuite,...)

### D Brosse pour sols durs BBZ124HD

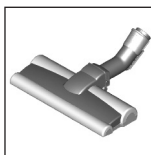

Avec 2 rouleaux brosse rotatives pour l'entretien de sols durs précieux et un meilleur enlèvement de grosses saletés

## Mise en service

### Fig. 1

- Enclencher l'embout du flexible d'aspiration dans l'orifice d'aspiration de l'appareil. Veiller à la position correcte – le crochet pointu à l'embout de flexible doit entrer dans l'évidement situé dans l'orifice d'aspiration et s'enclencher audiblement.

### Fig. 2\*

- a) Pousser la poignée dans le tube d'aspiration / télescopique. Pour le désassemblage, tourner légèrement la poignée et la retirer du tube.
- b) Pousser la poignée dans le tube télescopique jusqu'à son enclenchement. Pour le désassemblage, presser le manchon de déverrouillage et retirer la poignée.

### Fig. 3\*

- a) Introduire le tube télescopique dans le manchon de la brosse pour sols. Pour le désassemblage, tourner légèrement le tube et le retirer de la brosse pour sols.
- b) Pousser le tube télescopique dans le manchon de la brosse pour sols jusqu'à son enclenchement. Pour le désassemblage, presser le manchon de déverrouillage et retirer le tube télescopique

**Fig. 4**

- Déverrouiller le tube télescopique en poussant le poussoir dans le sens de la flèche et régler le tube à la longueur désirée.

**Fig. 5**

- Saisir le cordon électrique par la fiche, le retirer à la longueur désirée et connecter la fiche dans la prise.

**Fig. 6**

- Allumer ou éteindre l'aspirateur en pressant le bouton marche/arrêt.

**Fig. 7 Réglage de la puissance d'aspiration**

La puissance d'aspiration désirée peut être réglée en continu en tournant le bouton de réglage dans le sens de la flèche.

- Plage de faible puissance  =>  
Pour aspirer sur des tissus délicats, p.ex. voilages.

- Plage de puissance moyenne  =>  
Pour le nettoyage quotidien en cas de faible salissure.

- Plage de puissance élevée  =>  
Pour le nettoyage de revêtements de sol robustes, sols durs et en cas d'encrassement important.

## Aspiration

**Attention**

- Les brosses pour sols sont soumises à une certaine usure en fonction de la nature de votre sol dur (p.ex. carrelages rustiques, rugueux). C'est pourquoi, vous devez vérifier régulièrement la semelle de la brosse. Des semelles de brosse usées, à arêtes coupantes, peuvent occasionner des dommages sur des sols durs fragiles tels que parquets ou linoléum. Le fabricant décline toute responsabilité pour d'éventuels dommages résultant d'une brosse pour sols usée.

**Fig. 8**

Réglage de la brosse commutable pour sols :

- Tapis et moquettes  =>
- Sols durs / parques  =>

Si vous aspirez des grosses particules, veillez à aspirer prudemment les particules l'une après l'autre, afin de ne pas obstruer la conduite d'aspiration de la brosse pour sols. Levez éventuellement la brosse pour pouvoir mieux aspirer les saletés.

**Fig. 9**

- Ouvrir le rangement d'accessoires en pressant le bouton de déverrouillage.
- Retirer des cavités d'accessoires la tête pour capotons et le suceur de joints.
- Fermer le rangement d'accessoires.

**Fig. 10 Aspiration avec des accessoires supplémentaires**

Emmancher les accessoires sur le tube d'aspiration ou sur la poignée, selon les besoins :

- Suceur de joints pour aspirer dans les joints et les coins, etc.
- Brosse pour meubles pour aspirer sur des meubles capitonnés, rideaux etc.  
Après l'utilisation, ranger le suceur de joints et la tête pour capotons dans l'appareil.
- Brosse pour sols durs pour aspirer sur des revêtements de sol durs (carrelages, parquet, etc.)

**Fig. 11**

Nettoyage de la brosse pour sols durs

- Pour nettoyer la brosse, l'aspirer par le bas.
- Couper les fils et cheveux enroulés avec des ciseaux.  
Aspirer les fils et cheveux avec le suceur de joints.

**Fig. 12**

En cas de courtes pauses d'aspiration, vous pouvez utiliser la position parking sur le côté de l'appareil.

- Après avoir éteint l'appareil, glisser le crochet situé sur la brosse pour sols dans l'évidement sur le côté de l'appareil.

**Fig. 13**

Lors de l'aspiration sur des escaliers, l'appareil doit être placé en bas au début de l'escalier. Selon l'escalier il est ainsi possible d'aspirer sur 12 à 16 marches avec le tube d'aspiration, la poignée et la brosse pour sols montés. Si cela n'était pas suffisant, l'appareil peut aussi être portée par la poignée de transport.

## Après le travail

**Fig. 14**

- Eteindre l'appareil.
- Retirer la fiche de la prise.
- Tirer brièvement sur le cordon électrique et le relâcher (le cordon s'enroule automatiquement).

**Fig. 15**

- Déverrouiller le tube télescopique en poussant le poussoir dans le sens de la flèche et le rentrer.



**Fig. 16**

Pour ranger transporter l'appareil vous pouvez utiliser la position de rangement sur le dessous de l'aspirateur.

- Mettre l'appareil debout par le flexible.
- Glisser le crochet à la brosse pour sols dans l'évidement situé sur le dessous de l'appareil.

Si vous avez posé et rangé votre appareil en position verticale, saisissez-le par le manchon d'aspiration pour le lever ou repositionner.

**Vider le collecteur de poussières****Fig. 17**

Afin d'obtenir un résultat de nettoyage optimal, il est recommandé de vider le collecteur de poussières après chaque utilisation, mais au plus tard lorsque de la poussière ou des saletés se sont déposées sur le tamis à peluches ou lorsque la poussière a atteint à un endroit dans le collecteur le niveau du repère.

En vidant le collecteur de poussières, contrôler aussi le degré de salissure du tamis à peluches et nettoyer celui-ci en cas de besoin en procédant selon les instructions « Nettoyage du tamis à peluches ». **Fig. 26**

**Fig. 18**

- Relever la poignée de transport de l'appareil, déverrouiller le collecteur de poussières en relevant la poignée et enlever le collecteur de poussières de l'appareil.

**Fig. 19**

- Déverrouiller l'unité de filtre du collecteur de poussières en actionnant le bouton de déverrouillage.
- Enlever l'unité de filtre du collecteur de poussières et vider le collecteur de poussières.

**Fig. 20**

- Placer l'unité de filtre dans le collecteur de poussières, tout en veillant impérativement à l'assise correcte.
- Repousser le bouton de déverrouillage en position initiale jusqu'à ce qu'un "Clic" soit audible, afin d'assurer que le collecteur soit correctement fermé.
- En remettant le collecteur de poussières dans l'appareil, veillez à l'assise correcte.  
Le collecteur de poussières est enclenché dans l'aspirateur en rabattant la poignée.

**Entretien du filtre****Nettoyer le filtre à lamelles**

Votre appareil est équipé de la fonction "Sensor Control". **Fig. 21 + Fig. 23** Cette fonction contrôle en permanence si votre aspirateur atteint sa performance optimale. Le voyant lumineux signale si le filtre à lamelles doit être nettoyé afin d'atteindre de nouveau la performance optimale.

**Aspirateur avec fonction "RotationClean"****Fig. 21**

Le voyant est allumé en bleu lorsque l'appareil fonctionne à sa performance optimale. Dès que le voyant clignote en rouge, il est nécessaire de nettoyer le filtre à lamelles. L'appareil est automatiquement réglé à la plus faible puissance.

**Fig. 22**

- Veuillez éteindre l'appareil pour nettoyer le filtre à lamelles.

**! Attention**

- Le nettoyage du filtre est uniquement possible lorsque l'appareil est éteint.

- Pour nettoyer le filtre à lamelles, tournez la manette au moins fois de 180° dans le sens horaire.

Si la puissance d'aspiration baisse, vous pouvez aussi nettoyer le filtre si le voyant ne s'allume pas.

Nous recommandons de nettoyer le filtre à lamelles avant de vider le collecteur de poussières. Mais le nettoyage doit être effectué au plus tard lorsque l'indicateur "Sensor Control" s'allume:

Si l'indicateur s'allume 3 fois de suite à de courts intervalles, bien que le filtre à lamelles ait été nettoyé, il est probable que le tamis à peluches est encrassé. Dans ce cas, l'appareil se met automatiquement à la plus faible puissance et le voyant est allumé en rouge.

- Eteignez l'appareil, videz le collecteur de poussières et nettoyez le tamis à peluches conformément aux instructions "Nettoyage du tamis à peluches". **Fig. 26**

**Aspirateur avec fonction "SelfClean"****Fig. 23**

Le voyant est allumé en bleu lorsque l'appareil fonctionne à son niveau de performance optimal. Dès que le voyant clignote en rouge, l'appareil s'éteint automatiquement.

Le nettoyage du filtre est activé et exécuté par le moteur de nettoyage intégré.

Si votre appareil se nettoie trois fois de suite à de courts intervalles, cela est probablement dû à un tamis à peluches encrassé. Dans ce cas, l'appareil se met automatiquement à la plus faible puissance et le voyant s'allume en rouge.

- Eteignez l'appareil, videz le collecteur de poussières et nettoyez le tamis à peluches conformément aux instructions "Nettoyage du tamis à peluches". Fig. 26

#### Fig. 24

En cas de besoin, vous pouvez aussi activer manuellement le processus de nettoyage en appuyant sur le bouton de nettoyage de filtre "Clean".

Si la puissance d'aspiration baisse, vous pouvez aussi nettoyer le filtre si le voyant ne s'allume pas.

Nous recommandons de nettoyer le filtre à lamelles avant de vider le collecteur de poussières.

#### Fig. 25

Le filtre à lamelles peut aussi être lavé s'il est très encrassé.

- Tourner la partie inférieure du système filtrant dans le sens horaire jusqu'en butée.
- Extraire le filtre à lamelles du système filtrant.
- Laver le filtre sous l'eau courante.
- Lorsque le filtre à lamelles est complètement sec, l'introduire dans le système filtrant et verrouiller la partie inférieure en la tournant dans le sens anti-horaire.

Généralement et lorsque l'appareil est utilisé dans le ménage conformément à son emploi prévu, il n'est pas nécessaire de retirer le filtre à lamelles et de le nettoyer, afin de garantir la performance optimale de l'aspiration.

#### ! Ne pas le brosser !

- Pour un nettoyage à sec normal, taper simplement le filtre sur le bord du volet !
- Pour un nettoyage plus à fond, rincer l'extérieur du filtre à l'eau et le laisser parfaitement sécher avant de le réutiliser dans l'aspirateur !

#### Fig. 26

- a) Déverrouiller le collecteur de poussières et le retirer de l'appareil.
- b) Extraire l'unité de filtre du collecteur de poussières.
- c) Nettoyer le tamis à peluches.

En vidant le collecteur de poussières, contrôler aussi toujours le degré d'encrassement du tamis à peluches et nettoyer celui-ci en cas de besoin en procédant selon les instructions "Nettoyage du tamis à peluches".

## Nettoyage du tamis à peluches

Le tamis à peluches doit être nettoyé à des intervalles réguliers, afin que l'aspirateur travaille de façon optimale. Généralement il suffit de secouer ou de frapper légèrement la cartouche de filtre lors du vidage du collecteur de poussières, afin que les éventuelles saletés se détachent.

#### ! Attention : Le tamis à peluches ne doit pas être nettoyé sous l'eau courante.

Le filtre Hepa est conçu de telle sorte qu'il ne soit pas nécessaire de le changer si l'appareil est utilisé dans le ménage conformément à son emploi prévu. Afin que l'aspirateur fonctionne à son niveau de performance optimal, il est recommandé de laver le filtre Hepa après env. 3 ans. L'efficacité de ce filtre sera conservée, indépendamment d'une éventuelle décoloration de la surface du filtre.

## Laver le filtre Hepa

#### Fig. 27

- a) Ouvrir la grille de sortie d'air en appuyant sur le bouton de déverrouillage.
- b) Déverrouiller le filtre Hepa en pressant la patte de fermeture et l'extraire le filtre de l'appareil.
- c) Taper le filtre Hepa et le laver sous l'eau courante
- d) Remettez le filtre Hepa dans l'appareil seulement lorsqu'il est complètement sec et fermez le compartiment du filtre de sortie d'air.

## Consignes pour le nettoyage

Avant chaque nettoyage de l'aspirateur, il faut l'éteindre et retirer la fiche de la prise de secteur. L'aspirateur et les accessoires en plastique peuvent être entretenus avec un produit de nettoyage pour plastique usuel du commerce.

#### ! Ne pas utiliser de produits récurants, de nettoyeurs pour vitres ni de nettoyeurs universels. Ne jamais plonger l'aspirateur dans l'eau.

Sous réserve de modifications techniques.

Siamo lieti che Lei abbia scelto un'aspirapolvere Bosch della serie GS60.

Nelle presenti Istruzioni per l'uso vengono illustrati diversi modelli GS60. È pertanto possibile che non tutte le caratteristiche e le funzioni descritte si riferiscano al modello da Lei scelto. Devono essere utilizzati esclusivamente accessori Bosch originali, pensati in modo specifico per la Sua aspirapolvere, al fine di garantire il miglior risultato di pulizia possibile.

Aprire le pagine illustrate.

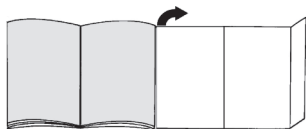

## Descrizione dell'apparecchio

- 1 Bocchetta per pavimenti commutabile e collegamento per accessori
- 2 Tubo telescopico con manicotto scorrevole e collegamento per accessori
- 3 Impugnatura
- 4 Tubo aspirante
- 5 Maniglia di trasporto orientabile
- 6 Contenitore raccogli sporco
- 7 Cavo di collegamento alla rete elettrica
- 8 Maschera filtro
- 9 Tasto ON/OFF con regolatore elettronico della potenza di aspirazione
- 10 Indicatore del livello di prestazione
- 11 Supporto riponifacile sul lato dell'apparecchio
- 12 Tasto di pulizia del filtro "Clean"
- 13 Alloggiamento per gli accessori
- 14 Supporto riponifacile (verticale) sul lato inferiore dell'apparecchio
- 15 Bocchetta per imbottiti
- 16 Bocchetta per giunti
- 17 Filtro a lamelle
- 18 Filtro sfilacci
- 19 Bocchetta per pavimenti duri\*
- 20 Spazzola TURBO-UNIVERSAL® per pavimenti\*

## Parti di ricambio e accessori speciali

### A Spazzola TURBO-UNIVERSAL® per imbottiture BBZ42TB

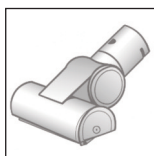

Per spazzolare e per pulire in una sola operazione mobili imbottiti, materassi, sedili di automobili, ecc. Ideale per l'aspirazione dei peli di animali. L'azionamento del rullo della spazzola avviene tramite la corrente di aspirazione dell'aspirapolvere. Non è necessario stabilire un collegamento elettrico.

### B Spazzola TURBO-UNIVERSAL® per pavimenti BBZ102TBB



Per spazzolare e pulire in una sola operazione tappeti a pelo corto e moquette, nonché tutti i tipi di rivestimenti. Ideale per l'aspirazione dei peli di animali. L'azionamento del rullo della spazzola avviene tramite la corrente di aspirazione dell'aspirapolvere. Non è necessario stabilire un collegamento elettrico.

### C Spazzola per pavimenti duri BBZ123HD

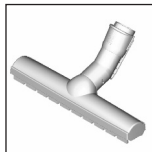

Per pulire pavimenti lisci (parquet, piastrelle, terracotta, ecc.)

### D Spazzola per pavimenti duri BBZ124HD

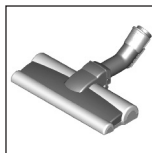

Con 2 spazzole rotanti Per la cura dei pavimenti duri più pregiati e per pulire al meglio lo sporco più ostinato

## Messa in funzione

### Figura 1

- Inserire il raccordo della manichetta di aspirazione nell'apertura di aspirazione dell'apparecchio. Accertarsi che venga inserito correttamente: il gancio sul raccordo della manichetta deve inserirsi nella fessura dell'apertura di aspirazione con un clic.

### Figura 2\*

- a) Spingere l'impugnatura nel tubo di aspirazione / tubo telescopico. Per separare i componenti, ruotare leggermente l'impugnatura ed estrarla dal tubo.
- b) Spingere l'impugnatura nel tubo telescopico fino a farla innestare in posizione. Per sbloccare, premere la bussola di sblocco e rimuovere l'impugnatura.

### Figura 3\*

- a) Inserire il tubo telescopico nel raccordo della spazzola per pavimenti. Per separare i componenti, ruotare leggermente il tubo ed estrarlo dalla spazzola per pavimenti.
- b) Spingere il tubo telescopico nel raccordo della spazzola per pavimenti fino a farlo innestare in posizione. Per sbloccare, premere la bussola di sblocco e rimuovere il tubo telescopico.

\*a seconda della specifica dotazione

#### Figura 4

- Azionando il tasto di scorrimento nella direzione indicata dalla freccia, sbloccare il tubo telescopico e impostare la lunghezza desiderata.

#### Figura 5



- Afferrare il cavo di collegamento alla rete elettrica a livello della spina, estrarlo fino a ottenere la lunghezza desiderata e collegare quindi la spina.

#### Figura 6

- Attivare o disattivare l'aspirapolvere premendo il tasto ON/OFF.

#### Figura 7 Regolazione della forza di aspirazione

La forza di aspirazione desiderata può essere regolata su più livelli ruotando il selettore nel senso indicato dalla freccia.

- **Bassa potenza di prestazione** =>  per la pulizia di materiali delicati, ad es. le tende.
- **Media potenza di prestazione** =>  per la pulizia quotidiana in condizioni di sporco limitato.
- **Alta potenza di prestazione** =>  Per la pulizia di rivestimenti resistenti, di pavimenti duri e in caso di sporco ostinato.



## Aspirazione

### ! Attenzione

- Le spazzole per pavimenti sono soggette a forte usura in base alle caratteristiche del pavimento duro (come piastrelle grezze, in cotto). È quindi importante controllare a intervalli regolari la base della spazzola. Basi usurate o con spigoli vivi possono danneggiare i pavimenti più delicati, come il parquet e il linoleum. Il produttore non risponde di eventuali danni derivanti dall'utilizzo di spazzole usurate.

#### Figura 8

Regolazione della bocchetta per pavimenti commutabile:

- **Tappeti e moquette** => 
- **Pavimenti duri/parquet** => 

Se si aspirano particole di dimensioni maggiori, assicurarsi di aspirarle una dopo l'altra con cautela per non intasare il canale di aspirazione della bocchetta per pavimenti.

Eventualmente sollevare la bocchetta per poter aspirare meglio lo sporco.

#### Figura 9

- Aprire l'alloggiamento per accessori premendo il tasto di sblocco.
- Estrarre la bocchetta per imbottiture e la bocchetta per fessure dal relativo alloggiamento.
- Chiudere l'alloggiamento per accessori.

#### Figura 10 Aspirazione con accessori aggiuntivi

Applicare le bocchette al tubo di aspirazione o all'impugnatura, in funzione delle proprie esigenze:

- Bocchetta per giunti per la pulizia di giunti, angoli, ecc.
- Bocchetta per cuscini per la pulizia di mobili imbottiti, tende, ecc.  
A seguito dell'utilizzo, riporre la bocchetta per fessure e/o per imbottiture nell'alloggiamento sull'apparecchio.
- Bocchetta per pavimenti duri per aspirare pavimentazioni dure (piastrelle, parquet, ecc.)

#### Figura 11 Pulizia della bocchetta per pavimenti duri

- Aspirare la parte inferiore della bocchetta per pulirla.
- Tagliare con le forbici i fili e i capelli rimasti attorcigliati. Aspirare fili e capelli con la bocchetta per giunti.

#### Figura 12

Per brevi pause durante l'utilizzo, è possibile usare il supporto riponifacile sul lato dell'apparecchio.

- In seguito allo spegnimento dell'apparecchio, far scorrere i ganci della bocchetta per pavimenti nella cavità posta sul lato dell'apparecchio.

#### Figura 13

Per la pulizia delle scale l'apparecchio deve essere posizionato in basso all'inizio della scala. A seconda della scala si possono così pulire da 12 a 16 gradini montando il tubo di aspirazione, l'impugnatura e la spazzola per pavimenti. Se non dovesse bastare è possibile trasportare l'apparecchio afferrandolo in corrispondenza dell'impugnatura.

## Dopo la pulizia

#### Figura 14

- Spegner l'apparecchio.
- Estrarre la spina.
- Tirare leggermente il cavo di alimentazione e rilas-ciare (il cavo si avvolge automaticamente).

#### Figura 15

- Premere il tasto di scorrimento nella direzione indicata dalla freccia per sbloccare ed estrarre il tubo telescopico.

### Figura 16

Se si desidera riporre l'apparecchio, è possibile utilizzare il supporto riponifacile posto sul lato inferiore dell'apparecchio.

- Raddrizzare l'apparecchio e allinearlo al tubo.
- Fare scorrere i ganci posti sulla bocchetta per pavimenti nella cavità posta sul lato inferiore dell'apparecchio.

Se l'apparecchio è stato riposto in posizione verticale bisognerà afferrarlo dal bocchettone di aspirazione per sollevarlo e posizionarlo nuovamente.

### Svuotamento del contenitore raccogli sporco

#### Figura 17

Per ottenere buoni risultati, si consiglia di svuotare il contenitore raccogli sporco dopo ogni utilizzo o, al più tardi, quando la polvere o lo sporco si sono depositati sul filtro per lanugine o ancora quando la polvere ha raggiunto il livello indicato dall'apposito segno nel contenitore raccogli sporco.

Svuotando il contenitore raccogli sporco controllare anche sempre il grado di sporco del filtro per lanugine e se necessario pulirlo seguendo le istruzioni "Pulizia del filtro per lanugine". **Figura 26**

#### Figura 18

- Sollevare la maniglia di trasporto dell'apparecchio, sollevando verso l'alto l'impugnatura sbloccare il contenitore raccogli sporco ed estrarlo dall'apparecchio.

#### Figura 19

- a) Sbloccare l'unità filtro del contenitore raccogli sporco premendo il tasto di sblocco.
- b) Estrarre l'unità filtro dal contenitore raccogli sporco e svuotarlo.

#### Figura 20

- a) Montare l'unità filtro nel contenitore raccogli sporco accertandosi che venga inserita correttamente.
- b) Spingere nuovamente il tasto di sblocco nella posizione di partenza finché non si sente un "clic", per accertarsi così che il contenitore sia chiuso correttamente.
- c) Nel rimontare il contenitore raccogli sporco nell'apparecchio accertarsi che venga inserito correttamente. Inclinando leggermente l'impugnatura, il contenitore raccogli sporco si inserisce correttamente nell'aspirapolvere.

## Manutenzione del filtro

### Pulizia del filtro a lamelle

L'apparecchio è dotato della cosiddetta funzione "Sensor Control". **Figura 21 + Figura 23** Questa funzione controlla costantemente se l'aspirapolvere raggiunge il livello di prestazione ottimale. L'indicatore segnala se è necessario pulire il filtro a lamelle per ottenere di nuovo il livello di prestazione ottimale.

### Aspirapolvere con funzione "RotationClean"

#### Figura 21

L'indicatore è blu quando l'apparecchio lavora a livello di prestazione ottimale. Se l'indicatore lampeggia rosso, il filtro a lamelle deve essere pulito. L'apparecchio viene regolato automaticamente sul livello di potenza minimo.

#### Figura 22

- Spegner l'apparecchio prima di procedere alla pulizia del filtro a lamelle.

#### ! Attenzione:

- È possibile pulire il filtro solo se l'apparecchio è spento.
  - Per pulire il filtro a lamelle ruotare tre volte la manopola in senso orario di 180°.
- È possibile eseguire la pulizia del filtro anche a livello di aspirazione ridotto, se l'indicatore non è acceso. Si consiglia la pulizia del filtro a lamelle prima di svuotare il contenitore raccogli sporco. Va effettuata comunque al più tardi quando si accende l'indicatore "Sensor Control":

Se nonostante la pulizia del filtro a lamelle l'indicatore dovesse ancora lampeggiare 3 volte di seguito a brevi intervalli, si tratta probabilmente del filtro sfilacciato sporco. In questo caso l'apparecchio viene impostato automaticamente sul livello di prestazione più basso e l'indicatore si accende a luce fissa rossa.

- Spegner l'apparecchio, svuotare il contenitore raccogli sporco e pulire il filtro sfilacciato procedendo come descritto nelle istruzioni "Pulizia del filtro sfilacciato".

**Figura 26**

### Aspirapolvere con funzione "SelfClean"

#### Figura 23

L'indicatore è blu quando l'apparecchio lavora a livello di prestazione ottimale. Non appena l'indicatore lampeggia in rosso, l'apparecchio si spegne automaticamente.

La pulizia del filtro viene attivata ed eseguita dal motore per la pulizia integrato.

Nel caso in cui si dovesse pulire l'apparecchio per tre volte a brevi intervalli di tempo, la causa è da ricercarsi nel filtro sfilacci sporco. In questo caso l'apparecchio viene impostato automaticamente sul livello di prestazione più basso e l'indicatore diventa rosso.

- Spegnerne l'apparecchio, svuotare il contenitore raccogli sporco e pulire il filtro sfilacci procedendo come descritto nelle istruzioni "Pulizia del filtro sfilacci".

Figura 26

#### Figura 24

Se necessario è anche possibile attivare manualmente il processo di pulizia premendo il tasto di pulizia del filtro "Clean".

È possibile eseguire la pulizia del filtro anche a livello di aspirazione ridotto, se l'indicatore non è acceso. Si consiglia la pulizia del filtro a lamelle prima di svuotare il contenitore raccogli sporco.

#### Figura 25

In caso di sporco resistente, è possibile procedere al lavaggio del filtro a lamelle.

- Ruotare la parte inferiore del sistema filtri in senso orario fino allo scatto.
- Estrarre il filtro a lamelle dal sistema filtri.
- Lavare il filtro sotto l'acqua corrente.
- Quando si sarà completamente asciugato, inserire il filtro a lamelle nel sistema filtri e bloccare la parte inferiore ruotando in senso antiorario.

Di norma, se l'apparecchio viene utilizzato in modo conforme per le pulizie domestiche, non è necessario estrarre e pulire manualmente il filtro a lamelle per ottenere il livello di prestazione ottimale dell'aspirapolvere.

#### ! Non spazzolare!

- Per una normale pulizia a secco battere semplicemente con il filtro sul bordo del coperchio!
- Per una pulizia più approfondita sciacquarlo dall'esterno con acqua e lasciarlo asciugare completamente prima di reinserirlo nell'aspirapolvere!

#### Figura 26

- a) Sbloccare il contenitore raccogli sporco ed estrarlo dall'apparecchio.
- b) Estrarre l'unità filtro dal contenitore raccogli sporco.
- c) Pulire il filtro sfilacci.

Svuotando il contenitore raccogli sporco controllare anche sempre il grado di sporco del filtro sfilacci e se necessario pulirlo seguendo le istruzioni "Pulizia del filtro sfilacci".

#### Pulizia del filtro sfilacci

Sarebbe opportuno pulire il filtro sfilacci a intervalli di tempo regolari, in modo da garantire la prestazione ottimale dell'aspirapolvere. Di norma è sufficiente, quando si svuota il contenitore raccogli sporco, scuotere leggermente la scatola del filtro oppure dare lievi colpi in modo da fare fuoriuscire le particole di sporco.

#### ! Attenzione: il filtro sfilacci non può essere lavato sotto l'acqua corrente.

Se l'apparecchio viene utilizzato in modo conforme per le pulizie domestiche non è necessario sostituire il filtro Hepa. Affinché l'aspirapolvere lavori al livello di prestazione ottimale il filtro Hepa deve essere lavato dopo ca. 3 anni. L'efficacia di questo filtro rimane invariata anche in presenza di eventuali alterazioni cromatiche della superficie del filtro stesso.

#### Lavaggio del filtro Hepa

##### Figura 27

- a) Aprire la griglia di sfato premendo il tasto di sblocco.
- b) Sbloccare il filtro Hepa premendo la linguetta di chiusura ed estrarlo dall'apparecchio.
- c) Battere il filtro Hepa e lavarlo sotto l'acqua corrente.
- d) Quando si sarà completamente asciugato reinserire il filtro Hepa nell'apparecchio e chiudere lo scomparto del filtro d'igiene.

#### Avvertenze per la pulizia

Prima di pulire l'aspirapolvere, è necessario disattivarlo e staccare la spina. L'aspirapolvere e gli accessori in materiale plastico possono essere puliti con un normale detergente per plastica.

#### ! Non utilizzare strumenti abrasivi né detergenti universali o per vetro. Non immergere mai l'aspirapolvere nell'acqua.

Con riserva di modifiche tecniche.

Wij zijn blij dat u voor een Bosch stofzuiger van serie GS60 hebt gekozen.

In deze gebruiksaanwijzing worden verschillende GS60 – modellen beschreven. Daarom is het mogelijk dat niet alle beschreven uitrustingskenmerken en functies op uw model van toepassing zijn. Voor het beste resultaat raden wij u aan alleen de originele toebehoren van Bosch te gebruiken die speciaal voor uw stofzuiger zijn ontwikkeld.

**Gelieve de pagina's met afbeeldingen uit te klappen!**

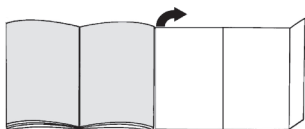

## Beschrijving van het apparaat

- 1 Omschakelbaar vloermondstuk met aansluiting voor toebehoren
- 2 Telescoopbuis met schuifmanchet en aansluiting voor toebehoren
- 3 Handgreep
- 4 Zuigslang
- 5 Draaibaar handvat
- 6 Stofreservoir
- 7 Elektriciteitsnoer
- 8 Afdekking uitblaasfilter
- 9 Aan- /uitknop met elektronische zuigkrachtregelaar
- 10 Indicatie vermogensniveau
- 11 Parkeerhulp aan de zijkant van het toestel
- 12 Filterreinigingstoets „Clean“\*
- 13 Vak voor toebehoren
- 14 Uitschakelhulp aan de onderkant van het toestel
- 15 Meubelmondstuk
- 16 Kierenmondstuk
- 17 Lamellenfilter
- 18 Pluiszeef
- 19 Mondstuk voor harde vloeren\*
- 20 TURBO-UNIVERSAL®-borstel voor de vloer\*

## Onderdelen en extra toebehoren

### A TURBO-UNIVERSAL®-borstel voor bekleding BBZ42TB

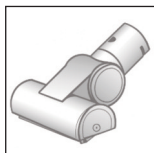

Borstelen en zuigen van gestoffeerde meubels, matrassen, autostoelen enz. in één beweging. Met name geschikt voor het opzuigen van haren. De rolborstel wordt aangedreven door de zuigstroom van de stofzuiger. Geen elektrische aansluiting vereist.

### B TURBO-UNIVERSAL®-borstel voor de vloer BBZ102TBB



Borstelen en zuigen van tapijten en tapijtvloeren met korte pool en alle bekledingen in één beweging. Met name geschikt voor het opzuigen van haren. De rolborstel wordt aangedreven door de zuigstroom van de stofzuiger.

Geen elektrische aansluiting vereist.

### C Mondstuk voor harde vloeren BBZ123HD

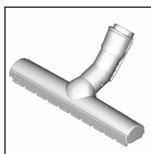

Voor het zuigen van gladde vloeren (parket, tegels, terracotta,...)

### D Mondstuk voor harde vloeren BBZ124HD

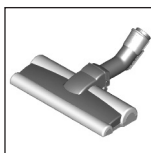

Met 2 roterende borstelrollen voor het schoonmaken van waardevolle harde vloeren en een betere opname van grove stofdeeltjes.

## De stofzuiger in gebruik nemen

### Afbeelding 1

- Aansluitstuk van de zuigslang in de zuigopening van het toestel schuiven. Let erop dat het goed bevestigd is – de haak van het aansluitstuk moet in de uitsparing van de zuigopening gestoken zijn en hoorbaar zijn ingeklikt.

### Afbeelding 2\*

- a) Handgreep in de zuig- / telescoopbuis schuiven. Om de verbinding op te heffen de handgreep een beetje draaien en uit de buis trekken.
- b) Handgreep in de telescoopbuis schuiven tot hij vastklikt. Om de verbinding op te heffen op de ontgrendelingshuls drukken en de handgreep eruit trekken.

### Afbeelding 3\*

- a) Telescoopbuis in het aansluitstuk van het vloermondstuk steken. Om de verbinding op te heffen de buis een beetje draaien en uit het vloermondstuk trekken.
- b) Telescoopbuis in het aansluitstuk van het vloermondstuk schuiven tot hij vastklikt. Om de verbinding op te heffen op de ontgrendelingshuls drukken en de telescoopbuis eruit trekken.

#### Afbeelding 4

- Door de schuiftoets in de richting van de pijl te schuiven de telescoopbuis ontgrendelen en de gewenste lengte instellen.

#### Afbeelding 5



- Elektriciteits snoer bij de stekker vastpakken, tot de gewenste lengte uittrekken en de netstekker in het stopcontact steken.

#### Afbeelding 6

- De stofzuiger door op de aan-/ uitknop te drukken in- uitschakelen.

#### Afbeelding 7 Zuigkracht regelen

Door de regelknop in de richting van de pijl te draaien kan de gewenste zuigkracht traploos worden ingesteld.

- Lage stand  
voor het schoonzuigen van kwetsbare stoffen, bijv. gordijnen.  =>
- Middelste stand  
voor de dagelijkse reiniging bij geringe vervuiling.  =>
- Hoogste stand  
voor het reinigen van zware vloerbedekking, harde vloeren en bij sterke vervuiling.  =>



## Zuigen

### ! Let op

- Vloermondstukken staan, afhankelijk van het type harde vloer (bijv. ruwe, rustieke tegels) bloot aan een bepaalde mate van slijtage. Daarom dient u regelmatig de onderkant van het mondstuk te controleren. Wanneer de onderkant van het mondstuk versleten is of scherpe randen heeft, kan dit schade veroorzaken aan kwetsbare harde vloeren, zoals parket of linoleum. De fabrikant is niet aansprakelijk voor eventuele schade die veroorzaakt wordt door een versleten mondstuk.

#### Afbeelding 8

Omschakelbaar vloermondstuk instellen:

- Vast tapijt en vloerbedekking  =>
- Harde vloeren / parket  =>

Let er bij het opzuigen van grotere deeltjes op dat u deze na elkaar en voorzichtig opzuigt, zodat het zuigkanaal van het vloermondstuk niet verstopt raakt. Eventueel moet u het mondstuk optillen om de vuildeeltjes beter op te kunnen zuigen.

#### Afbeelding 9

- Vak voor toebehoren openen door op de ontgrendelingsknop te drukken.
- Meubelmondstuk en kierenmondstuk uit de houder voor de toebehoren nemen.
- Vak voor toebehoren sluiten.

#### Afbeelding 10 Zuigen met extra toebehoren

Mondstukken naar behoefte op de handgreep of de zuigbuis steken:

- a) Kierenmondstuk voor het schoonzuigen van kieren en hoeken, etc.
- b) meubelmondstuk voor het schoonzuigen van beklede meubels, gordijnen, etc.  
Na gebruik het kierenmondstuk en het meubelmondstuk opbergen in het toestel.
- c) Mondstuk voor het zuigen van harde vloerbedekking (tegels, parket enz.)

#### Afbeelding 11 Reiniging van het mondstuk voor harde vloeren

- a) Om het mondstuk te reinigen zuigt u het van onderaf schoon.
- b) Opgewikkelde draden en haren meteen schaar doorknippen. Draden en haren wegzuigen met het kierenmondstuk.

#### Afbeelding 12

Bij korte zuigpauzes kunt u de parkeerhulp aan de zijkant van het toestel gebruiken.

- Na het uitschakelen van de stofzuiger de haak van het mondstuk voor harde vloeren in de uitsparing aan de zijkant van het toestel schuiven.

#### Afbeelding 13

Bij het zuigen op trappen moet het toestel onderaan de trap staan. Al naargelang de trap kunnen op deze manier 12 tot 16 treden met gemonteerde zuigbuis, handgreep en het mondstuk voor harde vloeren worden schoon gezogen. Is dit niet toereikend, dan kan het toestel ook aan de draaggreep worden getransporteerd.

## Na het werk

#### Afbeelding 14

- Toestel uitschakelen.
- De stekker uit het stopcontact halen.
- Kort aan het elektriciteits snoer trekken en loslaten (het snoer rolt automatisch op).

#### Afbeelding 15

- Door de schuiftoets in de richting van de pijl te schuiven de telescoopbuis ontgrendelen en ineen-schuiven.



## Afbeelding 16

Om de stofzuiger uit te zetten kunt u de uitschakelhulp aan de onderkant van het toestel gebruiken.

- Het toestel m.b.v. de slang rechtop zetten.
- De haak van het vloermondstuk in de uitsparing aan de onderkant van het toestel schuiven.

Wanneer u het toestel rechtop heeft neergezet en opgeborgen, dient u het bij de aansluitstuk van de zuigslang vast te pakken om het op te tillen of opnieuw neer te zetten.

## Het stofreservoir legen

### Afbeelding 17

Voor een goed zuigresultaat dient het stofreservoir na het zuigen altijd te worden leeggemaakt, op zijn laatst echter wanneer er op de pluiszeef stof of vuil zichtbaar is of wanneer het stof op een punt in het reservoir de markering heeft bereikt.

Bij het leegmaken van het stofreservoir ook altijd nagaan in hoeverre de pluiszeef verontreinigd is en deze zo nodig volgens de handleiding „Pluiszeef reinigen“ schoonmaken. **Afbeelding 26**

### Afbeelding 18

- De draaggreep van het toestel omhoogklappen, het stofreservoir ontgrendelen door de handgreep omhoog te klappen en het stofreservoir uit het toestel nemen.

### Afbeelding 19

- a) Filtereenheid van het stofreservoir met behulp van de ontgrendelingsknop ontgrendelen.
- b) Filtereenheid uit het stofreservoir nemen en het stofreservoir leegmaken.

### Afbeelding 20

- a) Filtereenheid in het stofreservoir plaatsen. Let er hierbij op dat deze goed is ingebracht.
- b) Druk de ontgrendelingsknop weer in de uitgangspositie tot er een klik te horen is, om er zeker van te zijn dat het reservoir goed gesloten is.
- c) Wanneer u het stofreservoir weer in het toestel inbrengt, let er dan op dat het goed geplaatst is. Door de handgreep om te leggen wordt het stofreservoir in de stofzuiger vergrendeld.

## Filteronderhoud

### Lamellen-filter reinigen

Uw toestel is uitgerust met de zgn. „Sensor Control“-functie. **Afbeelding 21 + Afbeelding 23** Deze functie controleert permanent of uw stofzuiger het optimale vermogensniveau bereikt. Het lampje geeft aan wanneer de lamellenfilter gereinigd moet worden om weer het optimale vermogensniveau te bereiken.

### Stofzuiger met „RotationClean“-functie

#### Afbeelding 21

Het lampje brandt blauw wanneer het vermogensniveau van het toestel optimaal is. Zodra het lampje rood knippert, moet de lamellen-filter worden schoongemaakt. Het toestel wordt automatisch naar de laagste stand teruggebracht.

#### Afbeelding 22

- Zet het toestel uit om de lamellen-filter te reinigen.

#### Let op:

- De filter kan alleen worden gereinigd als het toestel uitgeschakeld is.
- Om de lamellen-filter schoon te maken, draait u de knop minstens drie keer 180° met de klok mee. U kunt de filter ook reinigen wanneer de zuigcapaciteit verminderd is maar het lampje niet brandt. Wij raden aan om de lamellen-filter te reinigen alvorens het stofreservoir leeg te maken. Dit moet echter in ieder geval gebeuren wanneer de „Sensor Control“-indicatie oplicht:

Knippert de indicatie na reiniging van de lamellen-filter toch 3 keer kort achter elkaar, dan ligt dit vermoedelijk aan een verontreinigde pluiszeef. In dit geval gaat het toestel automatisch terug naar de laagste stand en blijft het lampje rood branden.

- Schakel het toestel uit, maak het stofreservoir leeg en reinig de pluiszeef volgens de gebruiksaanwijzing „Pluiszeef reinigen“. **Afbeelding 26**

### Stofzuiger met „SelfClean“-functie

#### Afbeelding 23

Het lampje brandt blauw wanneer het vermogensniveau van het toestel optimaal is. Zodra het lampje rood knippert, schakelt het toestel automatisch uit. De filterreiniging wordt geactiveerd en door de geïntegreerde reinigingsmotor uitgevoerd.

Wanneer het toestel in korte tijd drie keer achter elkaar terugschakelt, is nl pluiszeef waarschijnlijk vuil. In dit geval gaat het toestel automatisch terug naar de laagste stand en brandt het lampje rood.

- Schakel het toestel uit, maak het stofreservoir leeg en reinig de pluiszeef volgens de gebruiksaanwijzing „Pluiszeef reinigen“. **Afbeelding 26**

#### Afbeelding 24

Zo nodig kunt u het reinigingsproces ook handmatig activeren door de filterreinigingsstoets „Clean“ in te drukken.

U kunt de filter ook reinigen wanneer de zuigcapaciteit verminderd is maar het lampje niet brandt. Wij raden aan om de lamellen-filter te reinigen alvorens het stofreservoir leeg te maken.

### Afbeelding 25

Bij bijzonder sterke vervuiling kan de lamellen-filter ook worden afgewassen.

- Het onderste deel van het filtersysteem met de klok mee draaien tot de aanslag.
- Lamellen-filter uit het filtersysteem nemen.
- Filter onder stromend water afwassen.
- Breng de lamellen-filter in het filtersysteem in nadat hij compleet gedroogd is, en vergrendel het onderste deel door tegen de klok in te draaien.

Normaal gesproken, wanneer het toestel volgens voorschrift in het huishouden gebruikt wordt, hoeft de lamellenfilter niet te worden verwijderd en met de hand te worden gereinigd om het optimale vermogensniveau te bereiken.

### ! Niet borstelen!

- Voor een normale droogreiniging eenvoudig met de filter op de rand van de kap kloppen!
- Voor een grondigere reiniging de buitenkant van de filter met water afspoelen en vóór hergebruik grondig laten drogen in de stofzuiger.

### Afbeelding 26

- a) Stofreservoir ontgrendelen en uit het toestel halen.
- b) Filtereenheid uit het stofreservoir nemen.
- c) De pluiszeef reinigen.

Bij het leegmaken van het stofreservoir ook altijd nagaan in hoeverre de pluiszeef verontreinigd is en deze zo nodig volgens de handleiding „Pluiszeef reinigen“ schoonmaken.

### Pluiszeef reinigen

De pluiszeef dient regelmatig te worden gereinigd, zodat de stofzuiger optimaal functioneert. In de regel is het voldoende wanneer de filterbehuizing bij het leegmaken van het stofreservoir licht geschud of uitgeklopt wordt, zodat mogelijke vuildeeltjes loskomen.

### ! Let op: De pluiszeef mag niet onder stromend water worden schoongemaakt.

De Hepa-filter is zo gemaakt, dat hij niet vervangen hoeft te worden wanneer het toestel volgens voorschrift in het huishouden gebruikt wordt. De Hepa-filter moet na 3 jaar uitgewassen worden, zodat het vermogensniveau van de stofzuiger optimaal blijft. De filterwerking van deze filter blijft behouden, ook al kan het filteroppervlak verkleuren.

### Hepa-Filter uitwassen

#### Afbeelding 27

- a) Uitblaasrooster openen door op de ontgrendelingsknop te drukken.
- b) Hepa-filter ontgrendelen door op de sluitstrip te drukken, en uit het toestel nemen.
- c) Hepa-filter uitkloppen en onder stromend water uitwassen
- d) Plaats de Hepa-filter pas weer in het toestel nadat hij compleet gedroogd is en sluit het uitblaasfiltervak.

### Schoonmaakinstructies

Voor het schoonmaken dient de stofzuiger altijd te worden uitgeschakeld en de stekker uit het stopcontact te worden gehaald. De stofzuiger en accessoires van kunststof kunnen met een in de handel gebruikelijk schoonmaakmiddel voor kunststof worden onderhouden.

### ! Geen schuurmiddelen, glas- of allesreiniger gebruiken. De stofzuiger nooit in water houden.

Technische wijzigingen voorbehouden.

Tillykke med den nye Bosch støvsuger fra serie GS60. I denne brugsanvisning beskrives alle de forskellige GS60 – modeller. Det er derfor muligt, at nogle af de beskrevne funktioner og udstyr ikke findes på den aktuelle model. Det anbefales, at der altid anvendes originalt tilbehør fra Bosch, fordi dette tilbehør er blevet specielt udviklet netop til denne støvsuger for at opnå det optimalt bedste resultat af støvsugningen.

### Fold siderne med figurerne ud!

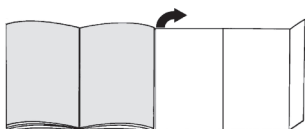

## Beskrivelse

- 1 Universalgulvmundstykke med tilslutning for tilbehør
- 2 Teleskoprør med skydemanchet og tilslutning for tilbehør
- 3 Håndgreb
- 4 Sugelangse
- 5 Drejeligt bærehåndtag
- 6 Støveholder
- 7 Nettetilslutningsledning
- 8 Afdækning, udblæsningsfilter
- 9 Tænd-/slukknop med elektronisk sugestyreregulator
- 10 Indikator for sugeeffekt
- 11 Parkeringsystem på siden af apparatet
- 12 Tasten "Clean" for rengøring af filter\*
- 13 Tilbehørsrum
- 14 Parkeringsystem på apparatets underside
- 15 Polstermundstykke
- 16 Fugemundstykke
- 17 Lamel-filter
- 18 Fnugfilter
- 19 Mundstykke til hårde gulvbelægninger\*
- 20 TURBO-UNIVERSAL®-børste til gulve\*

## Reserve dele og ekstra tilbehør

### A TURBO-UNIVERSAL®-børste til polstrede møbler BBZ42TB

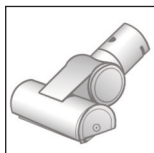

Til børstning og støvsugning af polstrede møbler, madrasser, bilsæder osv. i samme arbejdsgang. Specielt velegnet til opugning af dyrehår. Børstens valse drives af støvsugerens sugeeffekt. Der kræves ingen eltilslutning.

### B TURBO-UNIVERSAL®-børste til gulve BBZ102TBB



Til børstning og støvsugning af tæpper med lav luv og faste tæpper samt alle typer gulvbelægning i samme arbejdsgang. Specielt velegnet til opugning af dyrehår. Børstens valse drives af støvsugerens sugeeffekt. Der kræves ingen eltilslutning.

### C Mundstykke til hårde gulvbelægninger BBZ123HD

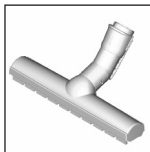

Til støvsugning af glatte gulve (parket, fliser, terrakotta, etc.)

### D Mundstykke til hårde gulvbelægninger BBZ124HD

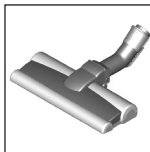

Med to roterende børsteruller til pleje af værdifulde hårde gulvbelægninger og til bedre opugning af grovere snavs.

## Ibrugtagning

### Figur 1

- Stik slangestudsens ind sugeåbningen på apparatet. Sørg for, at slangestudsens bliver placeret korrekt - den støbte hage på slangestudsens skal placeres i udsparringen i sugeåbningen og gå i indgreb med et klik.

### Figur 2\*

- a) Skyd håndgrebet ind i suge-/teleskoprøret. Drej håndgrebet lidt, når håndgreb og rør skal skilles ad igen, og træk det ud af røret.
- b) Skyd håndgrebet ind i teleskoprøret, til det går i indgreb. Når de skal skilles ad igen, skal De trykke på låsemuffen og derefter trække håndgrebet ud.

### Figur 3\*

- a) Skyd teleskoprøret ind i gulvmundstykkets studs. Drej røret lidt, når rør og gulvmundstykke skal skilles ad igen, og træk det ud af gulvmundstykket.
- b) Skyd teleskoprøret ind i gulvmundstykkets studs, indtil det går i indgreb. Når delene skal skilles ad igen, skal De trykke på låsemuffen og derefter trække teleskoprøret ud.

### Figur 4

- Indstil teleskoprøret til den ønskede længde ved at trykke skydeknappen i pilens retning, så låsemekanismen frigøres.

### Figur 5



- Hold i stikket på netledningen, træk den ud til den ønskede længde, og stik stikket i en kontakt.

### Figur 6

- Tænd for støvsugeren ved at trykke på tænd-/slukknappen.

### Figur 7 Regulering af sugestyrke

Den ønskede sugestyrke kan indstilles trinløst ved at dreje regulatorknappen i pilens retning.

- Lav sugeeffekt  
Til støvsugning af sarte materialer, f.eks. gardiner.  =>
- Mellem sugeeffekt  
Til daglig rengøring ved ringe tilsmudsning.  =>
- Høj sugeeffekt  
Til rengøring af robuste gulvbelægninger, hårde gulvbelægninger og ved stærk tilsmudsning.  =>



## Støvsugning

### ! Pas på

- Gulvmundstykker bliver udsat for et vist slid, afhængigt af gulvenes art (f.eks. ru, rustikale fliser). Derfor skal mundstykkets glidesål kontrolleres med regelmæssige mellemrum. Slidte eller skarpkantede undersider på mundstykker kan beskadige sarte gulve som parket eller linoleum. Producenten hæfter ikke for evt. skader, som er opstået som følge af et slidt gulvmundstykke.

### Figur 8

Indstilling af universalgulvmundstykket:

- Tæpper og faste tæpper  =>
- Hårde gulvbelægninger / parket  =>

Sørg for ved opsugning af større dele, at delene bliver suget forsigtigt op enkeltvis, så mundstykke eller sugerør/-slange ikke bliver tilstoppet. Løft eventuelt mundstykket lidt, så det bedre kan suge snavspartiklerne ind.

### Figur 9

- Luk tilbehørsrummet op ved at trykke på frigørelsestasten.
- Tag polstermundstykket og fugemundstykket ud af tilbehørsforbyningerne.
- Luk tilbehørsrummet.

### Figur 10 Støvsugning med ekstra tilbehør

Sæt det ønskede mundstykke på hhv. sugerør eller håndgreb.

- a) Fugemundstykke til støvsugning af fuger, hjørner, etc.
- b) Polstermundstykke til støvsugning af polstrede møbler, gardiner, etc.  
Fugemundstykket og polstermundstykket kan opbevares i apparatet efter brugen.
- c) Mundstykke til støvsugning af hårde gulvbelægninger (fliser, parket, etc.)

### Figur 11 Rengøring af mundstykke til hårde gulvbelægninger

- a) Rengør mundstykket ved at støvsuge det nedefra.
- b) Hår og tråde, som har viklet sig om børsterne, kan klippes over med en saks. Tråde og hår suges bort med fugemundstykket.

### Figur 12

Ved korte pauser i støvsugningen kan parkeringssystemet på siden af støvsugeren anvendes.

- Sluk for støvsugeren, og skyd derefter hagen på gulvmundstykket ind i udsparingen på siden af apparatet.

### Figur 13

Ved støvsugning af trapper, skal apparatet placeres nedenfor trappen. Afhængigt af trappens udformning kan der støvsuges 12 til 16 trin med det monterede sugerør, håndgreb og gulvmundstykke. Hvis dette ikke er nok, kan støvsugeren også transporteres i bærehåndtaget.

## Efter arbejdets afslutning

### Figur 14

- Sluk for apparatet.
- Træk netstikket ud af kontakten.
- Træk kort i netledningen, og slip den igen (ledningen bliver automatisk rullet op).

### Figur 15

- Frigør teleskoprøret ved at trykke skydeknappen i retning af pilen, og skyd det sammen.

### Figur 16

De kan benytte parkeringssystemet på undersiden af apparatet, når det skal sættes væk.

- Hold i slangen, og stil apparatet lodret.
- Skyd hagen på gulvmundstykket ind i udsparingen på undersiden af apparatet.

Hvis støvsugeren er placeret i lodret position, kan den løftes eller flyttes, når man holder i sugestudsden.

## Tømning af støvbeholder

### Figur 17

For at opnå et godt resultat af støvsugningen anbefales det at tømme støvbeholderen, hver gang støvsugeren har været brugt - og under alle omstændigheder, når der har samlet sig synligt støv eller snavs på fngulfiltret, eller hvis støvet i beholderen er nået op til markeringen.

Når støvbeholderen tømmes, skal det altid kontrolleres, om fngulfiltret er snavset, og i givet fald skal det renses iht. vejledningen "Rengøring af fngulfiltret".

### Figur 26

### Figur 18

- Vip bærehåndtaget op, frigør støvbeholderen ved at vippe håndtaget op, og tag støvbeholderen ud af apparatet.

### Figur 19

- a) Frigør støvbeholderens filterenhed ved at trykke på frigørelsestasten.
- b) Tag filterenheden ud af støvbeholderen, og tøm støvbeholderen.

### Figur 20

- a) Sæt filterenheden ind i støvbeholderen, og kontroller, at filterenheden bliver placeret korrekt.
- b) Kontroller, at beholderen er korrekt lukket ved at trykke frigørelsestasten tilbage til udgangspositionen, indtil den går i indgreb med et klik.
- c) Sørg for at placere støvbeholderen korrekt, når den sættes tilbage i apparatet igen.  
Når håndgrebet klappes ned, bliver støvbeholderen fastlåst i støvsugeren.

## Pleje af filtre

### Rengøring af lamel-filtre

Dette apparat er udstyret med den såkaldte "Sensor Control" - funktion. **Figur 24** + **Figur 23** Denne funktion overvåger permanent, om støvsugeren arbejder ved den optimale sugesugeffekt. Indikatorlampen angiver, når det er nødvendigt af rengøre lamel-filtret for at opnå den optimale sugesugeffekt igen.

### Støvsugere med "RotationClean" - funktion

#### Figur 24

Denne indikatorlampe lyser blå, når støvsugeren arbejder med den optimale sugesugeffekt. Når indikatorlampen lyser rødt, skal lamel-filtret renses. Apparatet bliver automatisk omstillet til den laveste sugesugeffekt.

### Figur 22

- Sluk for apparatet under rengøringen af lamel-filtret.

#### ! Pas på:

- Det er kun muligt at rengøre filtret, når der er slukket for apparatet.

- Drej håndtaget 180° i retning med uret mindst 3 gange for at rense lamel-filtret.

Filtret kan også rengøres, hvis sugesugeffekten bliver dårligere, også selv om indikatorlampen ikke lyser.

Vi anbefaler, at lamel-filtret rengøres, inden støvbeholderen tømmes. Filtret skal dog under alle omstændigheder rengøres, når „Sensor Control“ - indikatoren begynder at lyse:

Hvis indikatoren begynder at blinke tre gange i træk med korte mellemrum, selvom lamel-filtret er rengjort, skyldes dette sandsynligvis, at fngulfiltret er snavset. I så fald bliver apparatet automatisk omstillet til den laveste sugesugeffekt, og indikatoren lyser vedvarende rødt.

- Sluk for apparatet, tøm støvbeholderen, og rengør fngulfiltret iht. vejledningen "Rengøring af fngulfiltret".

### Figur 26

### Støvsugere med "SelfClean" - funktion

#### Figur 23

Denne indikatorlampe lyser blå, når støvsugeren arbejder med den optimale sugesugeffekt. Så snart indikatorlampen lyser rødt, slukkes apparatet automatisk. Filterrengøringen bliver aktiveret og udført af den integrerede rengøringsmotor.

Hvis apparatet tre gange i træk med korte mellemrum aktiverer en rensning, skyldes dette sandsynligvis, at fngulfiltret er snavset. I så fald bliver apparatet automatisk omstillet til den laveste sugesugeffekt, og indikatoren lyser rødt.

- Sluk for apparatet, tøm støvbeholderen, og rengør fngulfiltret iht. vejledningen „Rengøring af fngulfiltret“.

### Figur 26

#### Figur 24

Om nødvendigt kan rengøringsprocessen også aktiveres manuelt ved, at der trykkes på tasten "Clean". Filtret kan også rengøres, hvis sugesugeffekten bliver dårligere, også selv om indikatorlampen ikke lyser. Vi anbefaler, at lamel-filtret rengøres, inden støvbeholderen tømmes.

### Figur 25

Ved særlig kraftig tilsmudsning kan lamel-filtret også vaskes.

- Drej den underste del af filtersystemet i retning med uret indtil anslaget.
- Tag lamel-filtret ud af filtersystemet.
- Vask lamel-filtret under rindende vand.
- Sæt lamel-filtret på plads i filtersystemet, når det er fuldstændig tørt, og lås underdelen fast ved at dreje den i retning mod uret.

Når apparatet bliver anvendt iht. sit formål til støvsugning i boligen, er det normalt ikke nødvendigt at tage lamel-filtret ud og rense det manuelt for at opnå den optimale sugeseffekt for støvsugeren.

#### ! Må ikke børstes!

- Ved normal tør rengøring af filtret er det tilstrækkeligt at banke let på kanten af kappen!
- Skyl filtret udefra med vand, hvis det skal rengøres grundigere, og lad det blive helt tørt, inden det sættes tilbage i støvsugeren igen!

### Figur 26

- a) Frigør støvbeholderen, og tag den ud af apparatet.
- b) Tag filterenheden ud af støvbeholderen.
- c) Rengør fnugfiltret.

Når støvbeholderen tømmes, skal det altid kontrolleres, om fnugfiltret er snavset, og i givet fald skal det renses iht. vejledningen "Rengøring af fnugfilter".

### Rengøring af fnugfilter

For at sikre at støvsugeren fungerer optimalt, skal fnugfiltret rengøres med regelmæssige mellemrum. I almindelighed er det tilstrækkeligt i forbindelse med tømming af støvbeholderen at ryste filterkabinettet let eller banke det rent, så eventuelt snavs løsnes.

#### ! Pas på: Fnugfiltret må ikke rengøres under rindende vand.

Hepa-filtret er konstrueret, så det normalt aldrig skal skiftes ud, når støvsugeren anvendes iht. sit formål i boligen. For at støvsugeren skal vedblive at arbejde med optimal sugeseffekt, skal Hepa-filtret normalt vaskes efter ca. 3 år. Filtrets virkning bevares uafhængigt af en evt. farveændring af filtrets overflade.

### Vask af Hepa-filtret

#### Figur 27

- a) Luk udblæsningsgitteret op ved at trykke på frigørelsestasten.
- b) Frigør Hepa-filtret ved at trykke på lukkelasken, og tag det ud af apparatet.
- c) Vask Hepa-filtret med en børste under rindende vand.
- d) Sæt Hepa-filtret på plads i apparatet igen, når det er fuldstændig tørt, og luk rummet til udblæsningsfiltret.

## Anvisninger vedr. rengøring

Sluk altid for støvsugeren, og træk stikket ud af stikkontakten, når støvsugeren skal rengøres. Støvsugeren og tilbehørsdelene kan plejes med et af de gængse rensedmidler til kunststof.

#### ! Brug aldrig skuremidler, glas- eller universal-rengøringsmidler. Dyp aldrig støvsugeren i vand.

Med forbehold for tekniske ændringer.

Det gleder oss at du har valgt en støvsuger fra Bosch i serien GS60.

I denne bruksanvisningen presenteres forskjellige GS60-modeller. Det er derfor mulig at ikke alle egenskapene og funksjonene som beskrives gjelder for din modell. Du bør bare bruke originalt tilbehør fra Bosch, da dette er spesialutviklet for våre støvsugere for å oppnå best mulig resultat av støvsugingen.

#### Brett ut bildesidene.

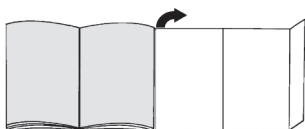

## Beskrivelse av apparatet

- 1 Omstillbart gulvmunnstykke med tilbehørskobling
- 2 Teleskoprør med skyvemansjett og tilbehørskobling
- 3 Håndtak
- 4 Sugelangse
- 5 Svingbart bærehåndtak
- 6 Støvbeholder
- 7 Strømledning
- 8 Deksel for utblåsingsfilter
- 9 Av/på-knapp med elektronisk sugekraftregulator
- 10 Display for sugestyrke
- 11 Parkeringshjelp på siden av støvsugeren
- 12 Filterrengjøringstast "Clean"
- 13 Tilbehørsrom
- 14 Oppbevaringshjelp på undersiden av støvsugeren
- 15 Møbelmunnstykke
- 16 Fugemunnstykke
- 17 Lamellfilter
- 18 Lofilter
- 19 Munnstykke for harde gulv\*
- 20 TURBO-UNIVERSAL®-børste for gulv\*

## Reservedeler og spesialtilbehør

### A TURBO-UNIVERSAL®-børste for stoppede møbler BBZ42TB

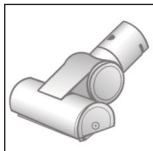

Børsting og støvsuging av stoppede møbler, madrasser, bilseter osv. i én arbeidsoperasjon. Spesielt egnet til å suge opp dyrehår. Børstevalsen drives av luftstrømmen fra støvsugeren. Det er ikke nødvendig med egen strømtilkobling.

### B TURBO-UNIVERSAL®-børste for gulv BBZ102TBB



Børster og støvsuger korthårede gulvtepper i én operasjon. Kan brukes på alle typer underlag. Spesielt egnet til å suge opp dyrehår. Børstevalsen drives av luftstrømmen fra støvsugeren. Det er ikke nødvendig med egen strømtilkobling.

### C Munnstykke for harde gulv BBZ123HD

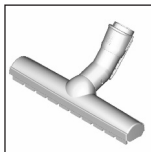

Til støvsuging av glatte gulv (parkett, fliser, terrakotta...)

### D Munnstykke for harde gulv BBZ124HD

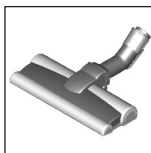

Med to roterende børsteruller for vedlikehold av verdifulle harde gulv og bedre optak av grov smuss.

## Komme i gang

### Figur 1

- Før enden av sugelangsen inn i sugeåpningen på støvsugeren. Pass på at den sitter riktig. Kroken på slangestussen må gå inn i utsparingen i sugeåpningen og smekke på plass med et klikk.

### Figur 2\*

- a) Før håndtaket inn i røret/teleskoprøret. Du løsner forbindelsen ved å vri håndtaket litt rundt og trekke det ut av røret.
- b) Skyv håndtaket inn i teleskoprøret til det klikker på plass. Du løsner håndtaket igjen ved å trykke inn låseringen og trekke ut håndtaket.

### Figur 3\*

- a) Stikk teleskoprøret inn i enden av gulvmunnstykket. Du løsner forbindelsen ved å vri røret litt rundt og trekke det ut av gulvmunnstykket.
- b) Skyv teleskoprøret inn i stussen på gulvmunnstykket til det smekker på plass. Du løsner håndtaket igjen ved å trykke inn låseringen og trekke ut teleskoprøret.

### Figur 4

- Skyv skyveknappen i pilens retning T for å løsne teleskoprøret og stille inn ønsket lengde.

### Figur 5



- Ta tak i støpselet på strømledningen, trekk ut ønsket lengde og sett støpselet i kontakten.

### Figur 6

- Slå støvsugeren av eller på ved å trykke på av/på-knappen.

### Figur 7 Regulere sugekraften

Ønsket sugekraft kan stilles inn trinnløst ved at du dreier regulatorknappen i pilretningen.

- Lavt effektområde =>   
Til støvsuging av ømfintlige stoffer, f.eks. gardiner
- Middels effektområde =>   
Til daglig rengjøring av flater som ikke er særlig skitne
- Høyt effektområde =>   
Til rengjøring av ujevne og harde gulvbelegg og svært skitne flater.

## Støvsuging

### ! Obs!

- Avhengig av gulvenes beskaffenhet (f.eks. ru, rustikke fliser) utsettes gulvmunnstykkene for en viss slitasje. Derfor bør du kontrollere undersiden av munnstykket regelmessig. Dersom undersiden av munnstykket er slitt og har skarpe kanter, kan det forårsake skader på mindre slitesterke gulv som parkett og linoleum. Produsenten kan ikke holdes ansvarlig for eventuelle skader som er forårsaket av et slitt gulvmunnstykke.

### Figur 8

Innstilling av omstillbart gulvmunnstykke:

- Ryer og gulvtepper =>   
=> 
- Harde gulv / parkett => 

Dersom du suger opp større partikler, må du passe på å suge opp disse partiklene etter hverandre og forsiktig slik at sugekanalen i gulvmunnstykket ikke blir tett. Du kan eventuelt løfte på munnstykket, slik at det blir lettere å suge opp støvpartiklene.

### Figur 9

- Åpne tilbehørsrommet ved å trykke på låseknappen.
- Ta møbelmunnstykket og fugemunnstykket ut av tilbehørsrommet.
- Lukk tilbehørsrommet.

### Figur 10 Støvsuging med ekstra tilbehør

Sett munnstykkene på rør eller håndtak etter behov:

- a) Fugemunnstykke til støvsuging i fuger, hjørner osv.
- b) Møbelmunnstykke til støvsuging av stoppede møbler, gardiner osv.  
Legg fugemunnstykket og møbelmunnstykket tilbake i støvsugeren etter bruk.
- c) Til støvsuging av harde gulvbelegg (fliser, parkett osv.)

### Figur 11 Rengjøring av munnstykke for harde gulv

- a) Rengjør munnstykket ved å suge det rent fra undersiden.
- b) Tråder og hår som er blitt viklet opp, må klippes av med en saks. Sug opp tråder og hår med fugemunnstykket.

### Figur 12

Ved korte pauser under arbeidet kan du bruke parkeringshjelpen på siden av apparatet.

- Skyv kroken på gulvmunnstykket inn i sporet på siden av støvsugeren etter at du har slått av apparatet.

### Figur 13

Ved støvsuging av trapper skal apparatet settes nedenfor trappen. Alt etter hvordan trappen er utformet, kan man støvsuge 12 til 16 trinn med montert rør, håndtak og gulvmunnstykke. Hvis dette ikke er nok, kan apparatet også flyttes ved hjelp av bærehåndtaket.

## Når jobben er gjort

### Figur 14

- Slå av apparatet.
- Trekk ut støpselet.
- Trekk strømledningen litt til deg og slipp den (kabelen kveiles automatisk opp).

### Figur 15

- Løsne teleskoprøret og skyv det sammen ved å skyve skyvetasten i pilens retning.

### Figur 16

Når du skal sette fra deg apparatet, kan du bruke parkeringshjelpen på apparatets underside.

- Hold i slangen og sett apparatet loddrett.
- Skyv kroken på gulvmunnstykket inn i sporet på undersiden av støvsugeren.

Når du har satt fra deg apparatet i loddrett stilling, bør du ta tak i sugestussen for å løfte det eller plassere det på nytt.



## Tømming av støvbeholderen

### Figur 17

For å sikre et godt resultat bør støvbeholderen tømmes hver gang du har brukt støvsugeren, og senest når det er synlig støv eller smuss på lofilteret eller støvet når opp til merket i beholderen.

Når du tømmer støvbeholderen, må du også kontrollere hvor skittent filteret er, og ved behov rengjøre det slik det er beskrevet i bruksanvisningen om rengjøring av filteret. **Figur 26**

### Figur 18

- Vipp opp bærehåndtaket på apparatet, og løsne støvbeholderen ved å vippe opp håndtaket og ta den ut av støvsugeren.

### Figur 19

- a) Plasser filterenheten til støvbeholderen med låseknappen.
- b) Ta filterenheten ut av støvbeholderen og tøm støvbeholderen.

### Figur 20

- a) Plasser filterenheten i støvbeholderen og sjekk at den sitter riktig.
- b) Trykk låseknappen tilbake til opprinnelig posisjon, slik at det sier "klikk". Dette sikrer at beholderen er ordentlig lukket.
- c) Pass på at støvbeholderen sitter riktig når du setter den tilbake i apparatet.  
Ved å vippe håndtaket over til andre siden, låser du støvbeholderen på plass.

## Vedlikehold av filteret

### Rengjør lamellfilteret

Støvsugeren er utstyrt med en såkalt "Sensor Control"-funksjon. **Figur 21 + Figur 23** Denne funksjonen overvåker permanent om støvsugeren har optimal sugestyrke. Lampen indikerer om det er nødvendig å rengjøre lamellfilteret for at sugestyrken skal bli optimal igjen.

### Støvsugere med "RotationClean"-funksjon

#### Figur 21

Displayet lyser blått når apparatet jobber med optimal sugestyrke. Hvis displayet blinker rødt, må lamellfilteret rengjøres. Støvsugeren stilles automatisk ned til laveste sugestyrke.

#### Figur 22

- Slå av støvsugeren for å rengjøre lamellfilteret.

### Obs!

- Filteret kan bare rengjøres når støvsugeren er slått av.
- For å rengjøre lamellfilteret dreier du dreiebryteren 180° minst tre ganger med klokken.  
Du kan også rengjøre filteret dersom sugestyrken avtar uten at displayet lyser.  
Vi anbefaler at du rengjør lamellfilteret før du tømmer støvbeholderen. Men du må senest gjøre det når "Sensor Control"-indikatoren lyser.

Hvis indikatoren blinker tre ganger etter hverandre i løpet av kort tid, skyldes det sannsynligvis at filteret er skittent. Da går støvsugeren automatisk til laveste sugestyrke og displayet lyser rødt.

- Slå av støvsugeren, tøm støvbeholderen og rengjør filteret slik det er beskrevet i bruksanvisningen om rengjøring av filteret. **Figur 26**

### Støvsugere med "SelfClean"-funksjon

#### Figur 23

Displayet lyser blått når apparatet jobber med optimal sugestyrke. Dersom displayet blinker rødt, slås apparatet av med én gang. Rengjøringen av filteret aktiveres og gjennomføres ved hjelp av den integrerte rengjøringsmotoren.

Hvis støvsugeren kjører autorengjøring tre ganger etter hverandre i løpet av kort tid, skyldes det sannsynligvis at filteret er skittent. Da går støvsugeren automatisk til laveste sugestyrke og displayet blinker rødt.

- Slå av støvsugeren, tøm støvbeholderen og rengjør filteret slik det er beskrevet i bruksanvisningen om rengjøring av filteret. **Figur 26**

#### Figur 24

Ved behov kan du også trykke på filterrengjøringstasten "Clean" for å aktivere rengjøringen manuelt. Du kan også rengjøre filteret dersom sugestyrken avtar uten at displayet lyser.  
Vi anbefaler at du rengjør lamellfilteret før du tømmer støvbeholderen.

#### Figur 25

Hvis lamellfilteret er ekstra skittent, kan du også vaske det.

- Skru den nedre delen av filtersystemet med urviseren så langt det går.
- Ta lamellfilteret ut av filtersystemet.
- Vask filteret under rennende vann.
- Når lamellfilteret er helt tørt, setter du det inn i filtersystemet og låser underdelen ved å vri den mot klokken.

Normalt er det ikke nødvendig å ta ut og rengjøre lamellfilteret manuelt for å oppnå optimal sugestyrke dersom det bare suges opp vanlig husstøv.

## ! Må ikke børstes.

- Gjennomfør vanlig tørrengjøring ved å banke filteret mot kanten av kappen.
- Hvis du vil rengjøre filteret mer grundig, kan du skylle det med vann fra utsiden og la det tørke godt før du bruker det i støvsugeren igjen.

### Figur 26

- a) Løsne støvbeholderen og ta den ut av apparatet.
- b) Ta ut filterenheten av støvbeholderen.
- c) Rengjør filteret.

Når du tømmer støvbeholderen, må du også kontrollere hvor skittent filteret er, og ved behov rengjøre det slik det er beskrevet i bruksanvisningen om rengjøring av filteret.

### Rengjøring av filteret

Filteret må rengjøres med jevne mellomrom slik at støvsugeren jobber optimalt. Som regel er det tilstrekkelig å riste eller banke filterhuset lett når støvbeholderen tømmes, for at eventuelle smusspartikler skal løsne.

## ! Obs! Filteret må ikke rengjøres under rennende vann.

Hepa-filteret er utformet slik at det ikke er nødvendig å bytte det ut dersom apparatet brukes til tiltenkt formål i hjemmet. For at støvsugeren skal bevare optimal effekt, må Hepa-filteret vaskes etter ca. 3 år. Filteret fungerer like godt selv om overflaten på filteret skulle bli misfarget.

### Skyll Hepa-filteret

#### Figur 27

- a) Åpne utblåsningsgitteret ved å trykke på låseknappen.
- b) Løsne Hepa-filteret ved å trykke på lukkeflisen og ta det ut av apparatet.
- c) Bank ut støvet av Hepa-filteret og vask det deretter under rennende vann.
- d) Når Hepa-filteret er helt tørt, kan du sette tilbake i apparatet. Lukk rommet for utblåsningsfilteret.

## Rengjøringsanvisninger

Støvsugeren må være slått av og frakoblet strømmet for hver rengjøring. Støvsuger og tilbehørsdeler av plast kan vedlikeholdes med et vanlig plastrensemiddel.

## ! Ikke bruk skuremidler, glass- eller universalrengjøringsmidler. Støvsugeren må aldri senkes i vann.

Med forbehold om tekniske endringer.

## SV

Tack för att du har valt Bosch dammsugare i serien GS60.

I denna bruksanvisning visas olika GS60-modeller. Därför kan det hända att inte all beskriven utrustning gäller för din modell. Använd endast originaltillbehör från Bosch som är särskilt utvecklade för din dammsugare för att uppnå bästa sugeffekt.

### Veckla ut bildsidorna!

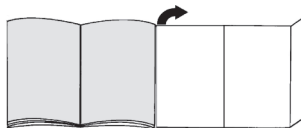

## Beskrivning av produkten

- 1 Ställbart golvmunstycke med tillbehörsfäste
- 2 Teleskoprör med skjutmuff och tillbehörsfäste
- 3 Handtag
- 4 Slang
- 5 Fällbart bärhandtag
- 6 Dammbehållare
- 7 Sladd
- 8 Utblåsfilerkåpa
- 9 På/AV-knapp med elektronisk sugeffektinställning
- 10 Effektdikering
- 11 Munstycksparkering på maskinsidan
- 12 Clean-knapp (filterrengöring)\*
- 13 Tillbehörsfack
- 14 Munstycksparkering på maskinens baksida
- 15 Möbelmunstycke
- 16 Fogmunstycke
- 17 Veckfilter
- 18 Luddfilter
- 19 Specialmunstycke för hårda golv\*
- 20 TURBO-UNIVERSAL®-borste för golv\*

## Reservdelar och extratillbehör

### A TURBO-UNIVERSAL®-borste för dynor BBZ42TB

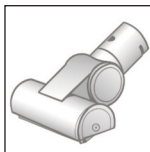

Borstar och dammsuger polstrade möbler, madrasser, bilsäten osv. i ett enda arbetsmoment. Väldigt effektiv för att suga upp djurhår. Suget från dammsugaren driver borstvalsen.

Kräver ingen elanslutning.

## B TURBO-UNIVERSAL®-borste för golv BBZ102TBB



Borstar och dammsuger mattor och heltäckningsmattor med kort lugg resp. alla slags golv i ett enda arbetsmoment. Våldigt effektiv för att suga upp djurhår. Suget från dammsugaren driver borstvalsan. Kräver ingen elanslutning.

## C Golvmunstycke för hårda golv BBZ123HD

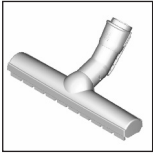

För dammsugning av glatta golv (parkett, klinker, terrakotta,...)

## D Golvmunstycke för hårda golv BBZ124HD

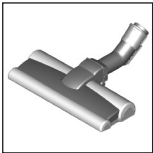

2 roterande borstvalsar som vårdar dyra, hårda golvbeläggningar och som bättre tar upp grovsmuts

## Slå på dammsugaren

### Bild 1

- Snäpp fast sugslangen i anslutningen på enheten. Se till så att den sitter ordentligt - den utstickande haken i slanganslutningen ska passa in i urtaget i anslutningen och snäppa fast.

### Bild 2\*

- a) Sätt i handtaget i dammsugar-/teleskopröret. Lossa anslutningen genom att vrida handtaget något och dra ut ur röret.
- b) Skjut in handtaget i teleskopröret tills det snäpper fast. Lossa anslutningen genom att trycka på hylsan och dra ut handtaget.

### Bild 3\*

- a) Sätt i teleskopröret i anslutningen på golvmunstycket. Lossa anslutningen genom att vrida röret något och dra ut ur golvmunstycket.
- b) Skjut in teleskopröret i golvmunstycket tills det snäpper fast. Lossa anslutningen genom att trycka på hylslåsningen och dra ut teleskopröret.

### Bild 4

- Lossa teleskopröret genom att trycka på skjutknappen i pilens riktning ställ in den längd du vill ha.

### Bild 5

- Ta tag i kontakten och dra ut så mycket sladd som du vill ha, sätt i kontakten.

### Bild 6

- Slå på och av dammsugaren med PÅ/AV-knappen.

### Bild 7 Ändra sugeffekt

Vrid vredet i pilens riktning, så ställer du in sugeffekten steglöst.

- Lågeffektintervall  
Dammsuger ömtåliga material, t.ex. gardiner. =>

- Mellaneffektintervall  
För daglig städning och småsmutsigt. =>

- Högeffektintervall  
Rengör grova golvbeläggningar, hårda golv och kraftig smuts. =>

## Dammsugning

### ! Obs!

- Golvmunstycken har en viss förslitning beroende på ditt hårda golvs egenskaper (t.ex. rå, rustik klinker). Därför är det bra om du kontrollerar munstyckssulan då och då. Om munstyckets glidsulan är slitna och vassa kan du skada känsliga golv som parkett eller linoleum. Tillverkaren tar inget ansvar för eventuella skador som uppstår på grund av slitet golvmunstycke.

### Bild 8

Ställa om golvmunstycket:

- mattor och heltäckningsmattor =>
- Hårda golv/parkett =>

Dammsuger du upp större partiklar, se till så att du försiktigt suger upp dem en och en, så att du inte sätter igen slangen, röret eller golvmunstycket. Lyft munstycket lite, så kan du suga upp smutsen lättare, om det behövs.

### Bild 9

- Öppna tillbehörsfacket genom att trycka på låsknappen.
- Ta ut dyn- och fogmunstycket ur tillbehörsfacket.
- Stäng tillbehörsfacket.

### Bild 10 Dammsuga med extratillbehör

Sätt det munstycke du vill använda på röret eller handtaget:

- a) Fogmunstycket dammsuger i fogar och hörn etc.

- b) Dynmunstycket dammsuger polstrade möbler, gardiner etc.  
Stoppa tillbaka fog- och dynmunstyckena i enheten när du är klar.
- c) Golvmunstycket dammsuger hårda golvbeläggningar (klinker, parkett osv.)

#### **Bild 11** Rengöra specialmunstycket för hårda golv

- a) Rengör munstycket genom att dammsuga av under.  
b) Klipp av insnoddade trådar och hår som fastnat med sax. Sug upp trådar och hårstrån med fogmunstycket.

#### **Bild 12**

Ska du ta en kort paus när du dammsuger, använd munstycksparkeringen på sidan.

- Skjut ned parkeringsfästet på golvmunstycket i skåran på sidan av dammsugaren när du slår av den.

#### **Bild 13**

Dammsuger du trappor, så ska enheten alltid stå nedanför där trappan börjar. Beroende på trappan, så kan du dammsuga 12-16 trappsteg med dammsugarrör, handtag och golvmunstycke på. Räcker inte det, så kan du även bära enheten i handtaget.

## Efter dammsugningen

#### **Bild 14**

- Slå av enheten.
- Dra ut kontakten ur uttaget.
- Dra till i sladden och släpp (sladden rullar in på vinda automatiskt).

#### **Bild 15**

- Lossa teleskopröret genom att trycka på skjutknappen i pilens riktning skjut ihop det.

#### **Bild 16**

Ska du ställa undan enheten, använd munstycksparkeringen på baksidan av enheten.

- Råta upp enheten med slangen.
- Skjut ned parkeringsfästet på golvmunstycket i skåran på baksidan av dammsugaren.

Har du ställt undan enheten upprätt, så tar du tag i slanganslutningen och lyfter upp eller flyttar den.

## Tömma dammbehållaren

#### **Bild 17**

För att få optimal sugeffekt, töm dammbehållaren efter varje dammsugning. Du måste tömma om det finns damm eller smuts på luddfiltret eller om dammet når upp till markeringen på behållaren.

Kolla alltid om luddfiltret är smutsigt när du tömmer dammbehållaren och rengör enligt anvisningen

"Rengöra luddfiltret", om det behövs. **Bild 26**

#### **Bild 18**

- Fäll upp bärhandtaget, lossa dammbehållaren genom att fälla upp handtaget och ta ut behållaren ur enheten.

#### **Bild 19**

- a) Tryck på låsknappen till dammbehållarens filterdel och lossa den.  
b) Ta ut filterdelen ur dammbehållaren och töm dammbehållaren.

#### **Bild 20**

- a) Sätt i filterenheten i dammbehållaren, se till så att den hamnar rätt.  
b) Tryck till låsknappen så att den klickar i utgångsläget och se till så att behållaren är stängd ordentligt.  
c) Se till så att dammbehållaren hamnar rätt när du sätter tillbaka den.  
Fäll ned handtaget, så snäpper dammbehållaren fast i dammsugaren.

## Filterrengöring

### Rengöra veckfiltret

Enheter har så kallad "Sensor Control"-funktion. **Bild 21 + Bild 23** Funktionen övervakar kontinuerligt om dammsugaren ger optimal effektnivå. Indikeringen visar om du behöver rengöra veckfiltret för att få optimal effektnivå igen.

### Dammsugare med RotationCleanfunktion

#### **Bild 21**

Indikeringen blir blå när dammsugaren ger optimal effektnivå. Blinkar indikeringen rött, så måste du rengöra veckfiltret. Enheten slår automatiskt om till lägsta effektläget.

#### **Bild 22**

- Slå av enheten när du rengör veckfiltret.

#### **! Obs!**

- Enheten måste vara av för att du ska kunna rengöra filtret.

- Rengör veckfiltret genom att vrida vredet medurs min. 3 halvarv.

Rengör filtret om sugeffekten avtar, även om indikeringen inte lyser.

Vi rekommenderar att du rengör veckfiltret innan du tömmer dammbehållaren. Du måste göra det om Sensor Controlindikeringen tänds:

Blinkar indikeringen snabbt trots att du rengjort veckfiltret tre gånger i rad, så är förmodligen luddfiltret smutsigt. Enheten slår då automatiskt om till lägsta effektläget och indikeringen lyser konstant röd.

- Slå av enheten, töm dammbehållaren och rengör luddfiltret, se anvisningen "Rengöra luddfiltret".

**Bild 26**

### Dammsugare med SelfCleanfunktion

**Bild 23**

Indikeringen blir blå när dammsugaren ger optimal effektnivå. Blinkar indikeringen rött, slår enheten av automatiskt.

Den inbyggda rengöringsmotorn slår på och rengör filtret.

Har du rengjort enheten tre gånger i rad på kort tid, så är förmodligen luddfiltret smutsigt. Enheten slår då automatiskt om till lägsta effektläget och indikeringen blir röd.

- Slå av enheten, töm dammbehållaren och rengör luddfiltret, se anvisningen "Rengöra luddfiltret".

**Bild 26**

**Bild 24**

Du kan även slå på filterrengöringen manuellt genom att trycka på Clean-knappen.

Rengör filtret om sugeffekten avtar, även om indikeringen inte lyser.

Vi rekommenderar att du rengör veckfiltret innan du tömmer dammbehållaren.

**Bild 25**

Du kan även tvätta veckfiltret om det är jättesmutsigt.

- Vrid filterunderdelen medurs tills det tar emot.
- Ta ut veckfiltret ur filterdelen.
- Rengör filtret under vattenkran.
- Sätt tillbaka veckfiltret i filterdelen när det torkat helt och lås filterunderdelen genom att vrida den moturs.

Om du bara använder enheten för avsedd hemanvändning, så behöver du inte ta ur och rengöra veckfiltret för hand för att dammsugaren ska få optimal effektnivå.

### ! Borsta inte!

- Vid normal torrdammsugning, knacka ur filtret mot kanten!
- Vill du rengöra ordentligt, skölj av filtret utvändigt med vatten och låt det torka ordentligt innan du sätter tillbaka det i dammsugaren!

**Bild 26**

- a) Lossa dammbehållaren och ta ut den ur enheten.
- b) Ta ut filterdelen ur enheten.
- c) Rengör luddfiltret.

Kolla alltid om luddfiltret är smutsigt när du tömmer dammbehållaren och rengör enligt anvisningen "Rengöra luddfiltret", om det behövs.

### Rengör luddfiltret

Rengör luddfiltret då och då, så att dammsugaren fungerar optimalt. Oftast räcker det att du skakar eller knackar lite på filterhuset när du tömmer dammbehållaren, så att smutsen lossar.

### ! Obs! Luddfiltret får du inte rengöra under vattenkran.

Hepa-filtret är gjort så att du inte behöver byta det, om du använder enheten för avsedd hemanvändning. Tvätta ur Hepa-filtret efter ca 3 år, så att dammsugaren får optimal effektnivå. Filtereffekten är densamma, även om filterytan blir missfärgad.

### Tvätta ur Hepa-filtret

**Bild 27**

- a) Lossa utblåsgallret genom att trycka på låsknappen.
- b) Lossa Hepa-filtret genom att trycka på fliken och ta ut det ur enheten.
- c) Knacka ur Hepa-filtret och tvätta ur under rinnande vatten.
- d) Sätt tillbaka Hepa-filtret i enheten när det torkat helt och stäng utblåsfiltterhållaren.

## Rengöringsanvisningar

Stäng alltid av dammsugaren och dra ut kontakten ur vägguttaget innan du rengör dammsugaren. Dammsugaren och plasttillbehör går att rengöra med mildt diskmedel.

### ! Använd inte skurmedel, fönsputs eller allrent. Doppa aldrig dammsugaren i vatten.

Med förbehåll för tekniska ändringar.

Onnittelumme, olet valinnut laadukkaan Bosch-mallisarjan GS60 pölynimurin.

Tässä käyttöohjeessa esitellään erilaisia GS60-malleja. Sen tähden on mahdollista, että kaikki kuvatut varusteet ja toiminnot eivät koske valitsemaasi pölynimuria. Suosittelimme käyttämään vain alkuperäisiä Bosch-varusteita, jotka on suunniteltu erityisesti tähän pölynimuriin parhaan imurointituloksen saavuttamiseksi.

### Käännä kuvasivut esiin!

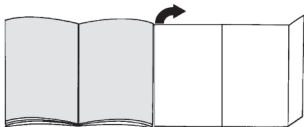

## Laitteen kuvaus

- 1 Lattia-/mattosuulake varusteliitännällä
- 2 Teleskooppiputki liukumansetilla ja varusteliitännällä
- 3 Kädensija
- 4 Imuletku
- 5 Käännettävä kantokahva
- 6 Pölysäiliö
- 7 Verkkoliitäntäjohto
- 8 Poistoilmasuodattimen suojakansi
- 9 Käynnistys-/sammutuspainike elektronisella imutehon säätimellä
- 10 Tehon näyttö
- 11 Taukopidike laitteen sivulla
- 12 Suodattimen puhdistuspainike "Clean"\*
- 13 Varustelokero
- 14 Säilytyspidike laitteen alapuolella
- 15 Huonekalusuulake
- 16 Rakosuulake
- 17 Lamellisuo datin
- 18 Nukkasihti
- 19 Kovi en lattioiden suulake\*
- 20 TURBO-UNIVERSAL®-harja lattioita varten\*

## Varaosat ja lisävarusteet

### A TURBO-UNIVERSAL®-harja pehmusteita varten BBZ42TB

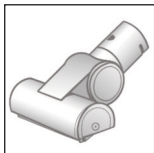

Pehmustettujen huonekalujen, patjojen, autonistui mien jne. harjaus ja imurointi yhdellä kertaa. Sopii erityisesti eläinten karvojen imurointiin. Pölynimurin imuvirta pyörittää harjatelaa. Sähköliitäntää ei tarvita.

### B TURBO-UNIVERSAL®-harja lattioita varten BBZ102TBB



Lyhytnukkaisten mattojen ja kokolattiamattojen sekä kaikkien pintojen harjaus ja imurointi yhdellä kertaa. Sopii erityisesti eläinten karvojen imurointiin. Pölynimurin imuvirta pyörittää harjatelaa. Sähköliitäntää ei tarvita.

### C Kovi en lattioiden suulake BBZ123HD

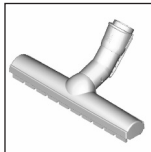

Tasaisten lattioiden imurointiin (parketti, laatat, terrakotta,...)

### D Kovi en lattioiden suulake BBZ124HD

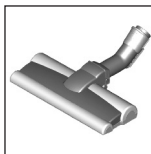

Kaksi pyörivää harjarullaa korkealaatuisten kovi en lattioiden hoitoon ja karkean lian helpompaan imurointiin

## Käyttöönotto

### Kuva 1

- Työnnä imuletkun istukka laitteen imuaukkoon. Varmista, että se on kunnolla paikallaan – imuletkun istukan maalatun pidikkeen pitää upota imuaukossa olevan uraan ja lukittua kuuluvasti.

### Kuva 2\*

- a) Työnnä kädensija imu-/teleskooppiputkeen. Liitoksen irrottamiseksi käännä kädensijaa vähän ja vedä se putkesta.
- b) Työnnä kädensijaa teleskooppiputkeen kunnes se lukkiutuu paikalleen. Liitoksen irrottamiseksi paina irrotusholkista ja vedä kädensija irti.

### Kuva 3\*

- a) Laita teleskooppiputki lattiasuulakkeen istukkaan. Liitoksen irrottamiseksi käännä putkea vähän ja vedä se lattiasuulakkeesta.
- b) Työnnä teleskooppiputkea lattiasuulakkeen pidikkeeseen kunnes se lukkiutuu. Liitoksen irrottamiseksi paina irrotusholkista ja vedä teleskooppiputki irti

### Kuva 4

- Vapauta teleskooppiputki työntämällä liukumansetit nuolen suuntaan ja säädä putki haluttuun pituuteen.

## Kuva 5

- Tartu verkkoliitäntäjohtoon pistokkeesta, vedä haluttu määrä johtoa ulos ja laita pistoke pistorasiaan.

## Kuva 6

- Kytke pölynimuri päälle tai pois päällä painamalla käynnistys-/sammutuspainiketta.

## Kuva 7 Imutehon säätö

Haluttu imuteho voidaan säätää portaattomasti säätönuppia kiertämällä.

### ■ Pieni teho

Herkkien materiaalien imurointiin, esim. verhot.



### ■ Keskimääräinen teho

Päivittäiseen siivoukseen.



### ■ Suuri teho

Karkeiden lattiapintojen siivoukseen, kovat lattiat ja erittäin likaiset pinnat.



## Imurointi

### ! Huomio

- Lattiasuulakkeet kuluvat jonkin verran koviin lattioiden ominaisuuksista riippuen (esimerkiksi karkeapinnaiset, talonpoikaistyyliset kaakelit. Tarkasta sen tähden suulakkeen pohja säännöllisesti. Kuluneet, teräväreunaiset suulakepohjat voivat aiheuttaa vaurioita hellävaraisesti käsiteltäviin lattapintoihin kuten parkettiin tai linoleumiin. Valmistaja ei vastaa mahdollisista vaurioista, jotka ovat aiheutuneet kuluneesta lattiasuulakkeesta.

## Kuva 8

Lattia-/mattosuulakkeen säätö:

### ■ matot ja kokolattiamatot



### ■ kovat lattiat / parketti



Imuroidessasi suurempia kappaleita varmista, että imuroit kappaleet peräjälkeen ja varovasti, jotta lattiasuulakkeen imukanava ei tukkeudu.

Nosta tarvittaessa suulaketta, jotta saat imuroitua roskat paremmin.

## Kuva 9

- Avaa varustelokero painamalla vapautuspainiketta.
- Ota huonekalusuulake ja rakosuulake lisävarustekotelosta.
- Sulje varustelokero.

## Kuva 10 Imurointi lisävarusteen avulla

Aseta suulake tarpeen mukaan imuputkeen tai kädensijaan:

- Rakosuulake rakojen ja kulmien jne. imurointiin
- Huonekalusuulake huonekalujen, verhojen jne. imurointiin  
Laita rakosuulake ja huonekalusuulake käytön jälkeen laitteen lokeroon.
- Koviin lattioiden suulake koviin lattiapintojen imurointiin (laatat, parketti, jne.)

## Kuva 11 Koviin lattioiden suulakkeen puhdistus

- Puhdista suulake imuroimalla sen alapinta.
- Leikkaa harjaan kiertyneet langanpätkät ja hiukset saksilla poikki. Imuroi langanpätkät ja hiukset irti rakosuulakkeen avulla.

## Kuva 12

Lyhyen imurointitauon aikana voit käyttää taukopidikettä laitteen sivulla.

- Kytke pölynimuri pois päältä ja työnnä lattiasuulakkeessa oleva pidike imurin takaosassa olevaan syvennykseen.

## Kuva 13

Kun imuroit portaita, laitteen on oltava portaiden juuressa. Portaista riippuen voidaan siten imuroida 12-16 porrasta imuputki, kädensija ja lattiasuulake paikoilleen asennettuina. Jos tämä ei riitä, laitetta voidaan kuljettaa kantokahvasta.

## Työn jälkeen

### Kuva 14

- Kytke laite pois päältä.
- Irrota verkkopistoke pistorasiasta.
- Vedä kevyesti verkkoliitäntäjohosta ja vapauta johto (johto kelautuu automaattisesti sisään).

### Kuva 15

- Vapauta teleskooppiputki työntämällä liukupainiketta nuolen suuntaan ja työnnä se kokoon.

### Kuva 16

Laitteen alapuolella on säilytyspidike, jota voit käyttää laitteen säilyttämisessä.

- Nosta laite letkusta pystyyn.
- Työnnä lattiasuulakkeessa oleva pidike laitteen alapuolella olevaan uraan.

Kun olet sijoittanut laitteen säilytykseen pystyasentoon, tartu imuputken istukkaan, kun haluat nostaa laitetta tai siirtää sen toiseen paikkaan.

## Pölysäiliön tyhjennys

### Kuva 17

Hyvän imurointituloksen saavuttamiseksi olisi pölysäiliö hyvä tyhjentää jokaisen imuroinnin jälkeen, viimeistään kuitenkin silloin, kun nukkashtiin on kertynyt näkyvää pölyä ja likaa tai kun pölyä on säiliössä olevaan merkintään saakka.

Tarkasta pölysäiliön tyhjennyksen yhteydessä aina myös nukkasihdin likaantuneisuus ja puhdista se tarvittaessa kohdassa "Nukkasihdin puhdistus" olevan ohjeen mukaan. Kuva 26

### Kuva 18

- Käännä laitteen kantokahva ylös, avaa pölysäiliön lukitus kääntämällä kädensija ylös ja ota pölysäiliö laitteesta.

## Kuva 19

- a) Vapautaa pölysäiliön suodatinyksikön lukitus painamalla vapautuspainiketta.  
b) Ota suodatinyksikkö pois pölysäiliöstä ja tyhjennä pölysäiliö.

## Kuva 20

- a) Aseta suodatinyksikkö pölysäiliöön ja varmista ehdottomasti, että se on oikein paikallaan.  
b) Paina vapautuspainike takaisin perusasentoon, kunnes kuulet lukittumisäänen. Näin varmistat, että säiliö on lukittu oikein.  
c) Varmista, että pölysäiliö on oikein paikallaan, kun asetat sen takaisin laitteeseen.  
Kun kädensija käännetään paikalleen, pölysäiliö lukittuu pölynimuriin.

## Suodattimen hoito

### Lamellisuodattimen puhdistus

Laitteessa on ns. "Sensor Control" -toiminto. **Kuva 21** + **Kuva 23** Tämä toiminto valvoo jatkuvasti, että pölynimurin teho on optimaalinen. Valonäyttö ilmaisee, onko lamellisuodatin puhdistettava optimaalisen tehon saavuttamiseksi.

### Pölymuri, jossa "RotationClean"-puhdistustoiminto

#### Kuva 21

Näyttö palaa sinisenä, kun laite toimii optimaalisella teholla. Kun näyttö vilkkuu punaisena, lamellisuodatin on puhdistettava. Laite kytketty automaattisesti pienimmälle teholle.

#### Kuva 22

- Kytke laite lamellisuodattimen puhdistusta varten pois päältä.
- Huomio:**
- Suodattimen puhdistus on mahdollista vain, kun laite on kytketty pois päältä.
  - Puhdista lamellisuodatin kiertämällä väännintä myötäpäivään vähintään 3 kertaa 180°.
- Jos imuteho heikkenee, voit puhdistaa suodattimen myös, vaikka näyttö ei pala.
- Suosittellemme puhdistamaan lamellisuodattimen ennen pölysäiliön tyhjennystä. Se on tehtävä kuitenkin viimeistään, kun "Sensor Control"-näyttö syttyy:

Jos näyttö lamellisuodattimen vaihdosta huolimatta vilkkuu lyhyin väliajoin peräjälkeen 3 kertaa, syynä on todennäköisesti likaantunut nukkasiihi. Tässä tapauksessa laite säätyy automaattisesti pienimmälle teholle ja näyttö palaa jatkuvasti punaisena.

- Kytke laite pois päältä, tyhjennä pölysäiliö ja puhdista nukkasiihi kohdassa "Nukkasiihin puhdistus" olevan ohjeen mukaan. **Kuva 26**

### Pölymuri, jossa "SelfClean"-itsepuhdistustoiminto

#### Kuva 23

Näyttö palaa sinisenä, kun laite toimii optimaalisella teholla. Kun näyttö vilkkuu punaisena, laite kytketty automaattisesti pois päältä.

Suodattimen puhdistus aktivoituu ja laitteeseen integroituu puhdistusmoottori suorittaa puhdistuksen. Jos laite puhdistaa kolme kertaa peräjälkeen lyhyin väliajoin, syynä on todennäköisesti likaantunut nukkasiihi. Tässä tapauksessa laite säätyy automaattisesti pienimmälle teholle ja näyttö palaa punaisena.

- Kytke laite pois päältä, tyhjennä pölysäiliö ja puhdista nukkasiihi kohdassa "Nukkasiihin puhdistus" olevan ohjeen mukaan. **Kuva 26**

#### Kuva 24

Tarvittaessa voit aktivoida puhdistustoiminnon myös manuaalisesti painamalla suodattimen puhdistuspainiketta "Clean".

Jos imuteho heikkenee, voit puhdistaa suodattimen myös, vaikka näyttö ei pala.

Suosittellemme puhdistamaan lamellisuodattimen ennen pölysäiliön tyhjennystä.

#### Kuva 25

Jos likaantuminen on hyvin runsasta, lamellisuodatin voidaan myös pestä.

- Kierrä suodatinjärjestelmän alaosaa myötäpäivään vasteeseen saakka.
- Ota lamellisuodatin pois suodatinjärjestelmästä.
- Pese suodatin juoksevan veden alla.
- Kun lamellisuodatin on täysin kuiva, aseta se suodatinjärjestelmään ja lukitse alaosa kiertämällä sitä vastapäivään.

Kun laitetta käytetään ohjeiden mukaan kotitalouskäytössä, lamellisuodatinta ei yleensä tarvitse poistaa ja puhdistaa manuaalisesti pölynimurin optimaalisen tehon saavuttamiseksi.

### Älä harjaa!

- Tavanomaista kuivapuhdistusta varten kopauta suodatinta suojuksen reunaan!
- Perusteellisempaa puhdistusta varten huuhtelee suodatin ulkopuolelta vedellä ja anna kuivua perusteellisesti ennen kuin käytät sitä taas pölyimurissa!

#### Kuva 26

- a) Vapautaa pölysäiliön lukitus ja ota se pois laitteesta.  
b) Poista suodatinyksikkö pölysäiliöstä.  
c) Puhdista nukkasiihi.

Tarkasta pölysäiliön tyhjennyksen yhteydessä aina myös nukkasiihin likaantuneisuus ja puhdista se tarvittaessa kohdassa "Nukkasiihin puhdistus" olevan ohjeen mukaan.



## Nukkasihdin puhdistus

Nukkasihti on puhdistettava säännöllisin väliajoin, jotta pölynimuri toimii optimaalisesti. Yleensä riittää, että suodatinkotelo raivastetaan tai kopistetaan kevyesti pölyssäliön tyhjennyksen yhteydessä, jotta mahdollinen lika irtoaa.

### ! Huomio: Nukkasihtiä ei saa puhdistaa juoksevan veden alla.

Hepa-suodatin on suunniteltu siten, että sitä ei tarvitse vaihtaa, kun laitetta käytetään ohjeiden mukaan kotitalouskäytössä. Jotta pölynimuri toimii optimaalisella tehollaan, Hepa-suodatin on hyvä pestä noin 3 vuoden välein. Suodattimen teho säilyy muuttumattomana suodattimen pinnan mahdollisesta värjäytymisestä huolimatta.

## Hepa-suodattimen peseminen

### Kuva

- Avaa poistoilmariitä painamalla vapautuspainiketta.
- Vapauta Hepa-suodattimen lukitus painamalla suljintä ja ota se pois laitteesta.
- Puhdista Hepa-suodatin kopistamalla ja pese se juoksevan veden alla
- Aseta Hepa-suodatin takaisin laitteeseen vasta, kun se on täysin kuiva, ja sulje poistoilmasuodatinkotelo.

## Puhdistusohjeet

Pölynimuri on kytkettävä pois päältä ja verkkopistoke on irrotettava seinästä aina ennen pölynimurin puhdistusta. Pölynimuria ja muovisia lisävarusteita voidaan hoitaa tavallisilla muovinpuhdistusaineilla.

### ! Älä käytä hankausaineita, lasin- tai yleispuhdistusaineita. Älä koskaan upota pölynimuria veteen.

Oikeus teknisiin muutoksiin pidätetään.

Muito obrigado por ter escolhido um aspirador Bosch da linha GS60.

Neste manual de instruções são apresentados diferentes modelos GS60. Por isso, é possível que nem todas as características e funções aqui descritas se encontrem no seu modelo. Deverá utilizar apenas acessórios originais da Bosch, desenvolvidos especialmente para o seu aspirador, com vista a obter os melhores resultados possíveis.

## Desdobre as páginas com figuras!

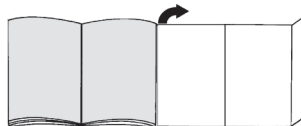

## Descrição do aparelho

- Bocal comutável com ligação para acessório
- Tubo telescópico com punho correção e ligação para acessório
- Pega
- Mangueira de aspiração
- Pega de transporte basculante
- Recipiente de pó
- Cabo de alimentação
- Tampa do filtro de saída do ar
- Botão de ligar/desligar com regulação electrónica da potência de sucção
- Indicador do nível de potência
- Dispositivo de parque para o tubo na parte lateral do aparelho
- Botão da limpeza do filtro "Clean"\*
- Compartimento dos acessórios
- Dispositivo para arrumar o tubo na parte de baixo do aparelho
- Bocal para estofos
- Bocal para fendas
- Filtro de lamelas
- Filtro de fios
- Bocal para pavimentos rijos\*
- Escova TURBO-UNIVERSAL® para pavimentos\*

## Peças de substituição e acessórios especiais

### A Escova TURBO-UNIVERSAL® para estofos BBZ42TB

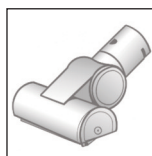

Para escovar e aspirar, numa só passagem, mobiliário estofado, colchões, bancos de automóvel, etc. Especialmente adequada para aspirar pêlos de animais. O accionamento da escova rotativa é feito através do fluxo de ar do aspirador. Não é necessária qualquer ligação eléctrica.

\*conforme o modelo

## B Escova TURBO-UNIVERSAL® para pavimentos

BBZ102TBB



Para escovar e aspirar, numa só passagem, tapetes e alcatifas de pêlo curto ou qualquer tipo de pavimento. Especialmente adequada para aspirar pêlos de animais. O accionamento da escova rotativa é feito através do fluxo de ar do aspirador.

Não é necessária qualquer ligação eléctrica.

## C Bocal para pavimentos rijos BBZ123HD

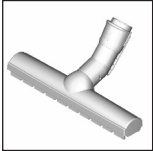

Para aspirar pavimentos lisos (parquete, ladrilhos, terracota,...)

## D Bocal para pavimentos rijos BBZ124HD

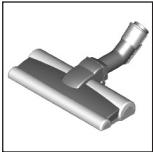

Com 2 escovas de rolo rotativas Para limpar pavimentos rijos e melhor recolha de sujidades maiores

## Colocação em funcionamento

### Figura 1

- Insira a tubuladura da mangueira de aspiração na abertura de sucção do aparelho. Verifique se fica bem encaixada – o gancho moldado na tubuladura da mangueira tem de entrar na reentrância da abertura de sucção e clicar audivelmente.

### Figura 2\*

- a) Insira a pega no tubo de aspiração/telescópico. Para desencaixar, rode a pega ligeiramente e retire-a do tubo.
- b) Insira a pega no tubo telescópico até encaixar. Para desencaixar, prima a manga de desbloqueio e retire a pega.

### Figura 3\*

- a) Encaixe o tubo telescópico na tubuladura do bocal. Para desencaixar, rode o tubo ligeiramente e retire-o do bocal.
- b) Insira o tubo telescópico na tubuladura do bocal até encaixar. Para desencaixar, prima a manga de desbloqueio e retire o tubo telescópico.

### Figura 4

- Empurrando o botão de deslizar no sentido da seta, desbloqueie o tubo telescópico e ajuste o comprimento desejado.

### Figura 5

- Pegue no cabo de alimentação pela ficha, puxe-o para fora até ao comprimento desejado e ligue a ficha à tomada.

### Figura 6

- Ligue ou desligue o aspirador, premindo o botão de ligar/desligar.

### Figura 7 Regular a potência de aspiração

Ao rodar o botão regulador no sentido da seta, pode regular a potência de aspiração desejada, sem ter de respeitar níveis.

Potência mínima



Para aspirar tecidos delicados, por ex., cortinados.

Potência média



Para a limpeza diária de pouca sujidade.

Potência máxima



Para a limpeza de pavimentos robustos, soalhos rijos e em caso de muita sujidade.

## Aspiração

### Atenção

- Os bocais são sujeitos a um certo desgaste, independentemente das características do seu soalho (p. ex., ladrilhos ásperos, rústicos). Por este motivo, deve verificar regularmente a sola de passagem do bocal. Bocais com solas desgastadas e arestas vivas podem danificar pavimentos delicados como o parquete ou o linóleo. O fabricante não se responsabiliza por eventuais danos causados por um bocal desgastado.

### Figura 8

Ajuste o bocal comutável:

Tapetes e alcatifas



Pavimentos rijos/parquete



Quando aspirar partículas maiores, certifique-se de que aspira essas partículas cuidadosamente e umas a seguir às outras, de forma a não entupir o canal de aspiração do bocal.

Se necessário, deverá levantar o bocal para poder aspirar as partículas de sujidade mais facilmente.

### Figura 9

- Abra o compartimento dos acessórios, premindo o botão de desbloqueio.
- Retire o bocal para estofos e o bocal para fendas do compartimento dos acessórios.
- Feche o compartimento.

### Figura 10 Aspirar com acessórios

Insira os bocais no tubo de aspiração ou na pega conforme necessário:

- a) Bocal para fendas, que se destina a aspirar fendas e cantos, etc.
- b) Bocal para estofos, que se destina a aspirar mobiliário estofado, cortinados, etc.  
Depois de utilizá-los, arrume o bocal para fendas e o bocal para estofos no aparelho.
- c) Bocal para pavimentos rijos, que se destina a aspirar pisos rijos (tijoleira, parquet, etc.)

### Figura 11 Limpeza do bocal para pavimentos rijos

- a) Para limpar o bocal, aspire-o por baixo.
- b) Corte os fios e cabelos enrolados com uma tesoura. Aspire as linhas e os cabelos com o bocal para fendas.

### Figura 12

Se interromper a aspiração por pouco tempo, pode utilizar o dispositivo de parque para o tubo, localizado na parte lateral do aparelho.

- Depois de desligar o aparelho, insira o gancho do bocal na reentrância existente na parte lateral do aparelho.

### Figura 13

Ao aspirar escadas, o aparelho tem de ser posicionado em baixo, no início das escadas. Dependendo das escadas, é possível aspirar entre 12 a 16 degraus com o tubo de aspiração, a pega e o bocal montados. Se tal não for suficiente, o aparelho pode ser transportado pela pega de transporte.

## Após o trabalho

### Figura 14

- Desligue o aparelho.
- Desligue a ficha da tomada.
- Puxe ligeiramente o cabo de alimentação, soltando-o de seguida (o cabo enrola-se automaticamente).

### Figura 15

- Premindo o botão de deslizar no sentido da seta, desbloqueie o tubo telescópico e encolha-o.

### Figura 16

Para guardar o aparelho, pode utilizar o dispositivo para arrumar o tubo existente na parte de baixo do aparelho.

- Coloque o aparelho na vertical com a mangueira encostada.
  - Insira o gancho, que se encontra no bocal, na reentrância existente na parte de baixo do aparelho.
- Se tiver colocado e arrumado o aparelho ao alto, pegue no aparelho pela tubuladura para o erguer ou reposicionar.

## Esvaziar o recipiente de pó

### Figura 17

Para obter um bom resultado de aspiração, o recipiente de pó deve ser esvaziado depois de cada processo de aspiração, mas o mais tardar quando se deposita visivelmente pó ou sujidade no filtro de algodão ou quando o pó atingir o nível da marcação numa posição do recipiente. Ao esvaziar o recipiente de pó, controle sempre o grau de sujidade do filtro de algodão e, se necessário, limpe-o de acordo com as instruções constantes em “Limpeza do filtro de algodão”. **Figura 26**

### Figura 18

- Levante a pega de suporte do aparelho, desbloqueie o recipiente de pó levantando a pega e retire o recipiente de pó do aparelho.

### Figura 19

- a) Desbloqueie a unidade de filtração do recipiente de pó, premindo o botão de desbloqueio.
- b) Retire a unidade de filtração do recipiente de pó e esvazie o recipiente.

### Figura 20

- a) Coloque a unidade de filtração no recipiente de pó, assegurando-se de que fica bem encaixada.
- b) Coloque o botão de desbloqueio novamente na posição inicial, até ouvir um clique, para se certificar de que o recipiente foi bem fechado.
- c) Ao colocar o recipiente de pó novamente no aparelho, assegure-se de que fica bem encaixado.  
Ao virar a pega, o recipiente de pó fica bloqueado no aspirador.

## Manutenção do filtro

### Limpar o filtro de lamelas

O seu aparelho está equipado com a função “Sensor Control”. **Figura 21 + Figura 23** Esta função permite monitorizar de forma contínua se o aspirador atinge o seu nível de potência ideal. O indicador luminoso dá sinal se for necessária uma limpeza do filtro de lamelas, para que o aspirador volte a atingir um nível de potência ideal.

## Aspirador com função “RotationClean”

### Figura 21

O indicador acende-se a azul quando o aparelho está a funcionar no nível de potência ideal. Assim que o indicador piscar a vermelho, o filtro de lamelas tem de ser limpo. A potência do aparelho é automaticamente reduzida para o mínimo.

### Figura 22

- Desligue o aparelho para limpar o filtro de lamelas.

#### ! Atenção:

- Só é possível limpar o filtro com o aparelho desligado.
- Para limpar o filtro de lamelas, rode o manípulo no sentido dos ponteiros do relógio, pelo menos, 3 vezes em 180°.

Se o indicador não se acender, pode proceder à limpeza do filtro mesmo com a potência de aspiração reduzida.

Recomendamos a limpeza do filtro de lamelas antes de esvaziar o recipiente de pó. Deve efectuar-lá, o mais tardar, quando o indicador “Sensor Control” se acender:

Se, apesar da limpeza do filtro de lamelas, o indicador piscar 3 vezes em curtos intervalos, é provável que o filtro de algodão esteja sujo. Neste caso, o aparelho reduz automaticamente a potência de funcionamento para o nível mínimo e o indicador fica permanentemente vermelho.

- Desligue o aparelho, esvazie o recipiente de pó e limpe o filtro de algodão de acordo com as instruções constantes em “Limpeza do filtro de algodão”. Figura

26

## Aspirador com função “SelfClean”

### Figura 23

O indicador acende-se a azul quando o aparelho está a funcionar no nível de potência ideal. Assim que o indicador piscar a vermelho, o aparelho desliga-se automaticamente.

A limpeza do filtro é activada e executada pelo motor de limpeza integrado.

Se o aparelho proceder a três limpezas seguidas em intervalos curtos, é provável que o filtro de algodão esteja sujo. Neste caso, o aparelho reduz automaticamente a potência de funcionamento para o nível mínimo e o indicador fica vermelho.

- Desligue o aparelho, esvazie o recipiente de pó e limpe o filtro de algodão de acordo com as instruções constantes em “Limpeza do filtro de algodão”. Figura

26

### Figura 24

Caso necessário, também pode activar manualmente o processo de limpeza, premindo o botão da limpeza do filtro “Clean”.

Se o indicador não se acender, pode proceder à limpeza do filtro mesmo com a potência de aspiração reduzida.

Recomendamos a limpeza do filtro de lamelas antes de esvaziar o recipiente de pó.

### Figura 25

Em caso de muita sujidade, o filtro de lamelas também pode ser lavado.

- Rode a parte inferior do sistema de filtração, no sentido dos ponteiros do relógio, até ao batente.
- Retire o filtro de lamelas do sistema de filtração.
- Lave o filtro com água corrente.
- Coloque o filtro de lamelas no sistema de filtração depois de ter secado completamente e bloqueie a parte inferior, rodando-a no sentido contrário ao dos ponteiros do relógio.

Em caso de chuva e caso o aparelho seja utilizado de forma adequada durante a limpeza doméstica, não é necessário retirar o filtro de lamelas nem lavá-lo manualmente para restabelecer o nível de potência ideal do aspirador.

#### ! Não escovar!

- Para uma limpeza a seco, bata simplesmente com o filtro no rebordo da tampa!
- Para uma limpeza mais profunda, lave o filtro por fora com água e, antes de o voltar a utilizar com o aspirador, deixe-o secar bem!

### Figura 26

- a) Desbloqueie o recipiente de pó e retire-o do aparelho.
- b) Retire a unidade de filtração do recipiente de pó.
- c) Limpe o filtro de algodão.

Após esvaziar o recipiente de pó, controle sempre o grau de sujidade do filtro de algodão e, se necessário, limpe-o de acordo com as instruções constantes em “Limpeza do filtro de algodão”.

## Limpeza do filtro de algodão

O filtro de algodão deve ser limpo em intervalos regulares para um funcionamento optimizado do aspirador. Em regra, é suficiente agitar ou sacudir ligeiramente a caixa do filtro quando se esvazia o recipiente de pó, para que eventuais partículas de sujidade se soltem.

#### ! Atenção: o filtro de algodão não pode ser limpo com

- água corrente.

O filtro Hepa foi concebido para que não seja necessária a sua substituição, se o aparelho for utilizado de forma adequada durante a limpeza doméstica. Para que o aspirador funcione no nível de potência ideal, o filtro Hepa deverá ser lavado a cada 3 anos. O respectivo efeito de filtração mantém-se inalterado, independentemente de uma possível descoloração da superfície do filtro.

### Lavar o filtro Hepa

#### Figura 27

- a) Abra a grelha de saída do ar, premindo o botão de desbloqueio.
- b) Desbloqueie o filtro Hepa, pressionando a lingueta de fecho, e retire-o do aparelho.
- c) Sacuda o filtro Hepa e lave-o com água corrente.
- d) Coloque o filtro Hepa novamente no aparelho só depois de ter secado completamente e feche o compartimento do filtro de saída do ar.

## Indicações de limpeza

Antes de limpar o aspirador, deverá desligá-lo e retirar a ficha da tomada. O aspirador e os acessórios de plástico podem ser tratados com os produtos usuais para a limpeza de plásticos.

**! Não utilize produtos abrasivos, limpa-vidros ou produtos lava-tudo. Jamais mergulhe o aspirador na água.**

O fabricante reserva-se o direito de proceder a alterações técnicas.

Nos alegra que haya elegido un aspirador Bosch de la serie GS60.

En estas instrucciones de uso se presentan diferentes modelos GS60. Por ello, es posible que no todas las características técnicas y funciones descritas sean aplicables a su modelo. Se deben usar sólo los accesorios originales de Bosch, creados especialmente para su aspirador, con el fin de obtener los mejores resultados de aspiración.

### Abrir los desplegables laterales

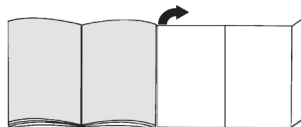

## Descripción del aparato

- 1 Cepillo universal con dos posiciones con conexión de accesorio
- 2 Tubo telescópico con manguito desplazable y conexión de accesorio
- 3 Empuñadura
- 4 Tubo flexible de aspiración
- 5 Asa de transporte orientable
- 6 Depósito de polvo
- 7 Cable de alimentación de red
- 8 Cubierta del filtro de salida
- 9 Tecla de Encendido / Apagado con regulador electrónico de la potencia de aspiración
- 10 Indicador de nivel de potencia
- 11 Soporte para el tubo en el lateral del aparato
- 12 Tecla de limpieza de filtro "Clean"\*
- 13 Compartimento para accesorios
- 14 Soporte para el tubo en posición vertical (en la parte inferior del aparato)
- 15 Boquilla para tapicería
- 16 Boquilla para juntas
- 17 Filtro de láminas
- 18 Filtro para pelusas
- 19 Cepillo para suelos duros\*
- 20 Cepillo TURBO-UNIVERSAL® para suelos\*

## Piezas de repuesto y accesorios especiales

### A Cepillo TURBO-UNIVERSAL® para tapicería BBZ42TB

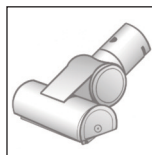

Para cepillar y aspirar muebles tapizados, colchones, asientos de vehículos, etc., de una pasada. Especialmente apropiado para aspirar pelo de animales. El rodillo del cepillo es accionado por el caudal de succión del aspirador. No precisa conexión eléctrica.

\*según equipamiento

## B Cepillo TURBO-UNIVERSAL® para suelos

BBZ102TBB

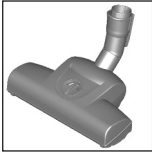

Para cepillar y aspirar alfombras de pelo corto y moquetas o cualquier tipo de revestimiento de una pasada. Especialmente apropiado para aspirar pelo de animales. El rodillo del cepillo es accionado por el caudal de succión del aspirador.

No precisa conexión eléctrica.

## C Cepillo para suelos duros BBZ123HD

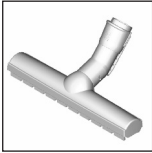

Para aspirar sobre suelos lisos (parquet, baldosas, terracota,...)

## D Cepillo para suelos duros BBZ124HD

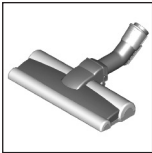

Con 2 rodillos rotatorios para el cuidado de los suelos duros de calidad y para una mejor aspiración de la suciedad más resistente

## Puesta en marcha

### Figura 1

- Introducir el racor del tubo flexible de aspiración en la abertura de aspiración del aparato. Comprobar que esté bien colocado: al insertar el gancho de sujeción del racor en el hueco de la abertura de aspiración, debe escuchar un "clic".

### Figura 2\*

- a) Introducir la empuñadura en el tubo de aspiración/tubo telescópico. Para separar la empuñadura del tubo, girar un poco la empuñadura y tirar del tubo.
- b) Introducir la empuñadura en el tubo telescópico hasta que quede enclavada. Para separarlos, presionar el casquillo de desbloqueo y extraer la empuñadura.

### Figura 3\*

- a) Insertar el tubo telescópico en el racor del cepillo universal. Para separar el tubo del cepillo, girar un poco el tubo y tirar del cepillo universal.
- b) Introducir el tubo telescópico en el racor del cepillo universal hasta que quede enclavado. Para separarlos, presionar el casquillo de desbloqueo y extraer el tubo telescópico.

### Figura 4

- Accionando la tecla desplazable en la dirección de la flecha, desbloquear el tubo telescópico y ajustar la longitud deseada.

### Figura 5



- Tirar de la clavija de enchufe para sacar el cable de alimentación de red hasta la longitud deseada y enchufarla.

### Figura 6

- Conectar/desconectar el aspirador pulsando la tecla de conexión/desconexión.

### Figura 7 Regular la potencia de aspiración

La potencia de aspiración deseada puede ajustarse progresivamente girando el mando regulador en la dirección de la flecha.



- Gama baja de potencia =>   
Para aspirar tejidos delicados, p. ej., cortinas.
- Gama media de potencia =>   
Para la limpieza diaria en caso de poca suciedad.
- Gama alta de potencia =>   
Para limpiar revestimientos robustos, suelos resistentes y cuando hay mucha suciedad.

## Aspirar

### Atención

- Los cepillos universales están sometidos a un gran desgaste, independientemente del estado del suelo duro (p. ej. suelos rugosos, baldosas rústicas, etc.). Por esta razón es aconsejable comprobar con cierta frecuencia la base de la boquilla. La base de la boquilla que presente desgaste o bordes afilados puede causar daños en suelos duros delicados, como parquet o linóleo. El fabricante no se responsabilizará de los daños ocasionados por las boquillas desgastadas.

### Figura 8

- Ajustar el cepillo universal con dos posiciones:
- Alfombras y moquetas => 
  - Suelos duros/parqué => 

Si se aspiran partículas de gran tamaño, aspirarlas de una en una y con cuidado para no obstruir el canal de aspiración del cepillo universal. En caso necesario, retirar la boquilla para poder aspirar mejor las partículas de suciedad.

### Figura 9

- Abrir el compartimento para accesorios presionando la tecla de desenclavamiento.
- Extraer la boquilla para tapicería y la boquilla para juntas del alojamiento de los accesorios.
- Cerrar el compartimento para accesorios.

### Figura 10 Aspirar con los accesorios adicionales

Acoplar las boquillas al tubo de aspiración o a la empuñadura según las necesidades:

- a) Boquilla para aspirar juntas, rincones, etc.
- b) Boquilla para aspirar muebles tapizados, cortinas, etc.  
Guardar la boquilla para juntas y la boquilla para tapicería en el aparato después de utilizarlas.
- c) Cepillo para suelos duros para aspirar en revestimientos de suelos duros (baldosas, parqué, etc.)

### Figura 11 Limpieza del cepillo para suelos duros

- a) Para limpiar la boquilla, aspirar desde abajo.
- b) Cortar los hilos y pelos enredados con unas tijeras.  
Aspirar las pelusas y los cabellos con la boquilla larga.

### Figura 12

Al hacer una pausa, se podrá utilizar el soporte para el tubo dispuesto en un lateral del aparato.

- Después de apagar el aparato, introducir el gancho del cepillo universal en el hueco dispuesto en el lateral del aparato.

### Figura 13

Para aspirar escaleras, colocar el aparato en el suelo, a la altura del primer peldaño. Dependiendo de la escalera, pueden aspirarse entre 12 y 16 peldaños con el tubo de aspiración, la empuñadura y el cepillo universal montados. No obstante, si el cepillo no llega al final de la escalera, puede moverse el aparato con el asa de transporte.

## Tras el trabajo

### Figura 14

- Desconectar el aparato.
- Extraer el enchufe de la red.
- Tirar ligeramente del cable de alimentación de red y soltarlo (el cable se enrolla automáticamente).

### Figura 15

- Desbloquear y encajar el tubo telescópico presionando la tecla desplazable en la dirección de la flecha.

### Figura 16

Para guardar el aparato se puede utilizar el soporte para el tubo situado en la parte inferior del aparato.

- Colocar el aparato en posición vertical junto a la manguera.
  - Introducir el gancho de sujeción del cepillo universal en la ranura situada en el lado inferior del aparato.
- Una vez se haya guardado el aparato en posición vertical, deberá utilizarse el racor de aspiración para levantarlo o cambiarlo de posición.

## Vaciar el depósito de polvo

### Figura 17

Para obtener los mejores resultados de aspiración, vaciar el depósito de polvo después de cada proceso de aspiración o, como muy tarde, cuando el polvo o la suciedad sean visibles en el filtro para pelusas o cuando el polvo haya alcanzado la marca en algún punto del depósito.

Al vaciar el depósito de polvo, controlar siempre el grado de suciedad del filtro para pelusas y, en caso necesario, limpiarlo según el procedimiento indicado en "Limpieza del filtro para pelusas". **Figura 26**

### Figura 18

- Plegar el asa de transporte del aparato hacia arriba, desbloquear el depósito de polvo plegando la empuñadura hacia arriba y extraerlo del aparato.

### Figura 19

- a) Desbloquear la unidad filtrante del depósito de polvo accionando la tecla de desenclavamiento.
- b) Retirar la unidad filtrante del depósito de polvo y vaciar el depósito de polvo.

### Figura 20

- a) Introducir la unidad filtrante en el depósito de polvo vigilando que encaje correctamente.
- b) Volver a colocar la tecla de desenclavamiento en su posición inicial (presionándola hasta que haga "click") para asegurarse de que el depósito quede bien cerrado.
- c) Comprobar que el depósito de polvo esté correctamente encajado en el aparato.  
Mover la empuñadura para encajar el depósito de polvo en el aspirador.

## Cuidados y limpieza del filtro

### Limpiar el filtro de láminas

Su aparato dispone de la función "Sensor Control".

**Figura 21 + Figura 23** Esta función controla permanentemente si su aspirador alcanza su máximo rendimiento. El indicador luminoso indica si debe limpiarse el filtro de láminas para que el aparato vuelva a funcionar a pleno rendimiento.

## Aspirador con función "RotationClean"

### Figura 21

El indicador muestra una luz azul cuando el aparato funciona con un nivel de rendimiento óptimo. Si se enciende una luz roja, deberá limpiarse el filtro de láminas. El aparato se ajusta automáticamente al nivel mínimo de potencia.

### Figura 22

- Apagar el aparato para limpiar el filtro de láminas.

#### ! Atención:

- El filtro solo puede limpiarse con el aparato desconectado.
- Para limpiar el filtro de láminas, girar el botón 180° en sentido horario al menos 3 veces. Si el indicador no está encendido, el filtro también puede limpiarse con el nivel bajo de aspiración. Recomendamos que se limpie el filtro de láminas antes de vaciar el depósito de polvo. En cualquier caso, deberá limpiarse a más tardar cuando se ilumine el indicador "Sensor Control".

Si a pesar de haberse limpiado el filtro de láminas, el indicador parpadea tres veces seguidas en intervalos cortos, el motivo será probablemente que el filtro para pelusas está sucio. En ese caso, el aparato se ajusta automáticamente al nivel mínimo de potencia y el indicador muestra una luz roja permanente.

- Desconectar el aparato, vaciar el depósito de polvo y limpiar el filtro para pelusas según el procedimiento indicado en "Limpieza del filtro para pelusas".

### Figura 26

## Aspirador con función "SelfClean"

### Figura 23

El indicador muestra una luz azul cuando el aparato funciona con un nivel de rendimiento óptimo. Si se enciende una luz roja, el aparato se desconectará automáticamente. Se activará la limpieza del filtro, ejecutada por el motor de limpieza integrado.

El hecho de que el aparato deba limpiarse tres veces consecutivas en muy poco tiempo, indica probablemente que el filtro para pelusas está sucio. En ese caso, el aparato se ajusta automáticamente al nivel mínimo de potencia y el indicador emite una luz roja.

- Desconectar el aparato, vaciar el depósito de polvo y limpiar el filtro para pelusas según el procedimiento indicado en "Limpieza del filtro para pelusas".

### Figura 26

### Figura 24

En caso necesario, también puede activarse a mano la limpieza del filtro presionando la tecla "Clean". Si el indicador no está encendido, el filtro también puede limpiarse con el nivel bajo de aspiración. Recomendamos que se limpie el filtro de láminas antes de vaciar el depósito de polvo.

### Figura 25

Si el filtro de láminas está muy sucio, también puede lavarse.

- Girar en sentido horario la parte inferior del sistema filtrante hasta el tope.
- Extraer el filtro de láminas del sistema filtrante.
- Lavar el filtro con agua.
- Cuando se haya secado por completo, colocar el filtro de láminas en el sistema filtrante y cerrar la parte inferior girándola en sentido antihorario.

Por regla general, y cuando al aparato se le da un uso doméstico de acuerdo con las especificaciones, no se debe retirar el filtro de láminas y limpiarlo de forma manual, con el fin de conservar el rendimiento óptimo del aspirador.

#### ! No cepillar

- Para una limpieza en seco normal, golpear el filtro por el borde de la tapa.
- Para una limpieza a fondo, lavar el filtro con agua por la parte exterior y dejarlo secar completamente antes de colocarlo de nuevo en el aspirador.

### Figura 26

- a) Desbloquear el depósito de polvo y extraerlo del aparato.
- b) Retirar la unidad filtrante del depósito de polvo.
- c) Limpiar el filtro para pelusas.

Al vaciar el depósito de polvo, controlar siempre el grado de suciedad del filtro para pelusas y, en caso necesario, limpiarlo según el procedimiento indicado en "Limpieza del filtro para pelusas".

## Limpieza del filtro para pelusas

Limpieza del filtro para pelusas de forma periódica para garantizar el funcionamiento óptimo del aspirador. Por lo general, basta con sacudir ligeramente la carcasa del filtro al vaciar el depósito de polvo para desprender las partículas de suciedad.

#### ! Atención: no lavar el filtro para pelusas con agua corriente.



El filtro Hepa está diseñado de tal forma, que no debe cambiarse ni lavarse nunca cuando se aspira polvo doméstico de acuerdo con las especificaciones. Para que el aspirador funcione a pleno rendimiento, el filtro Hepa se debe lavar aprox. cada 3 años. La eficacia de este filtro perdura siempre, independientemente de que la superficie pueda haber perdido color.

### Lavar el filtro Hepa

#### Figura 27

- a) Abrir la rejilla de salida presionando la tecla de desenclavamiento.
- b) Desbloquear el filtro Hepa presionando la pestaña de cierre y extraerlo del aparato.
- c) Sacudir el filtro Hepa y lavarlo con agua corriente
- d) Volver a colocar el filtro Hepa una vez que se haya secado por completo y cerrar la rejilla.

### Consejos de limpieza

La limpieza del aspirador solo debe realizarse con el aparato apagado y el enchufe desconectado de la red. El aspirador y las piezas de plástico de los accesorios pueden limpiarse con cualquier producto de limpieza convencional para plásticos.

**! No utilizar productos abrasivos, limpiacristales o productos de limpieza universales. No introducir nunca el aspirador dentro del agua.**

Reservado el derecho a introducir modificaciones técnicas.

Χαϊρόμαστε, που επιλέξατε μια ηλεκτρική σκούπα Bosch της σειράς GS60.

Σε αυτές τις οδηγίες χρήσης παρουσιάζονται διάφορα μοντέλα GS60. Γι' αυτό μπορεί, να μην αντιστοιχούν όλα τα χαρακτηριστικά του εξοπλισμού και οι λειτουργίες που περιγράφονται στο μοντέλο σας. Πρέπει να χρησιμοποιείτε μόνο τα γνήσια εξαρτήματα της Bosch, τα οποία έχουν κατασκευαστεί ειδικά για την ηλεκτρική σας σκούπα, για την επίτευξη του καλύτερου δυνατού αποτελέσματος αναρρόφησης.

### Ανοίξτε παρακαλώ τις σελίδες με τις εικόνες!

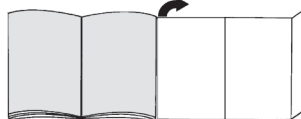

### Περιγραφή συσκευής

- 1 Πέλαμα δαπέδου διπλής χρήσης με σύνδεση εξαρτημάτων
- 2 Τηλεσκοπικός σωλήνας με συρόμενο δακτύλιο και σύνδεση εξαρτημάτων
- 3 Χειρολαβή
- 4 Εύκαμπτος σωλήνας αναρρόφησης
- 5 Περιστεροφόμη λαβή μεταφοράς
- 6 Δοχείο συλλογής της σκόνης
- 7 Ηλεκτρικό καλώδιο
- 8 Κάλυμμα του φίλτρου εξόδου του αέρα
- 9 Πλήκτρο ON/OFF με ηλεκτρονικό ρυθμιστή της δύναμης αναρρόφησης
- 10 Ένδειξη βαθμίδας ισχύος
- 11 Βοήθεια στάθμευσης στην πλευρά της συσκευής
- 12 Πλήκτρο καθαρισμού του φίλτρου «Clean»\*
- 13 Θήκη εξαρτημάτων
- 14 Βοήθεια αποθήκευσης στην κάτω πλευρά της συσκευής
- 15 Στόμιο αναρρόφησης για σκούπισμα επίπλων
- 16 Στόμιο αναρρόφησης για σκούπισμα γωνιών
- 17 Ριπιδωτό φίλτρο
- 18 Φίλτρο χνουδιών
- 19 Πέλαμα σκληρού δαπέδου\*
- 20 Βούρτσα για δάπεδα TURBO-UNIVERSAL\*

## Ανταλλακτικά και ειδικός εξοπλισμός

### A Βούρτσα για ταπεταρίες επίπλων TURBO-UNIVERSAL® BBZ42TB

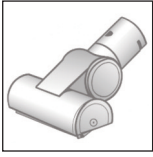

Βούρτσισμα και αναρρόφηση σκόνης από έπιπλα με ταπεταρία, στρώματα, καθίσματα αυτοκινήτων, κτλ σε μία κίνηση. Ιδιαίτερα κατάλληλη για απορρόφηση των τριχών των κατοικίδιων ζώων. Η κίνηση του κυλίνδρου βούρτσας πραγματοποιείται μέσω του ρεύματος αναρρόφησης της ηλεκτρικής σκούπας. Δεν είναι απαραίτητη καμία ηλεκτρική σύνδεση.

### B Βούρτσα για δάπεδα TURBO-UNIVERSAL® BBZ102TBB



Βούρτσισμα και αναρρόφηση σκόνης σε μία κίνηση από χαλιά και μοκέτες με κοντό πέλος ή από άλλες επενδύσεις. Ιδιαίτερα κατάλληλη για απορρόφηση των τριχών των κατοικίδιων ζώων. Η κίνηση του κυλίνδρου βούρτσας πραγματοποιείται μέσω του ρεύματος αναρρόφησης της ηλεκτρικής σκούπας. Δεν είναι απαραίτητη καμία ηλεκτρική σύνδεση.

### C Πέλαμα αναρρόφησης σκληρού δαπέδου BBZ123HD

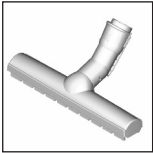

Για την αναρρόφηση σκόνης από λεία δάπεδα (παρκέ, πλακάκια, τερακότα,...)

### D Πέλαμα αναρρόφησης σκληρού δαπέδου BBZ124HD

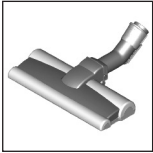

Με 2 περιστρεφόμενα ρολά βούρτσας Για την περιποίηση των πολύτιμων σκληρών δαπέδων και για την καλύτερη παραλαβή της χοντρής ρύπανσης

## Θέση σε λειτουργία

### Εικ. 1

- Τοποθετήστε το στόμιο του σωλήνα αναρρόφησης στο άνοιγμα αναρρόφησης της συσκευής. Προσέξτε παρακαλώ τη σωστή προσαρμογή – το μυτερό άγκιστρο στο στόμιο του εύκαμπτου σωλήνα πρέπει να βυθιστεί στην εγκοπή στο άνοιγμα αναρρόφησης και να ασφαλίσει με τον αντίστοιχο χαρακτηριστικό ήχο.

### Εικ. 2\*

- α) Σπρώξτε τη χειρολαβή στο σωλήνα αναρρόφησης / τηλεσκοπικό σωλήνα. Για το λύσιμο της σύνδεσης γυρίστε λίγο τη χειρολαβή και τραβήξτε την έξω από το σωλήνα.
- β) Σπρώξτε τη χειρολαβή μέχρι να ασφαλίσει μέσα στον τηλεσκοπικό σωλήνα. Για το λύσιμο της σύνδεσης πιέστε το δακτύλιο απασφάλισης και τραβήξτε έξω τη χειρολαβή.

### Εικ. 3\*

- α) Τοποθετήστε τον τηλεσκοπικό σωλήνα στο στόμιο του πέλαματος του δαπέδου. Για το λύσιμο της σύνδεσης στρέψτε λίγο το σωλήνα και τραβήξτε τον έξω από το πέλαμα δαπέδου.
- β) Σπρώξτε τον τηλεσκοπικό σωλήνα μέχρι να ασφαλίσει μέσα στο στόμιο του πέλαματος δαπέδου. Για το λύσιμο της σύνδεσης πιέστε το πλήκτρο απασφάλισης και τραβήξτε έξω τον τηλεσκοπικό σωλήνα.

### Εικ. 4

- Σπρώχνοντας το συρόμενο πλήκτρο προς την κατεύθυνση του βέλους, απασφαλίστε τον τηλεσκοπικό σωλήνα και ρυθμίστε το επιθυμητό μήκος.

### Εικ. 5

- Πιάστε το ηλεκτρικό καλώδιο από το φως, τραβήξτε το στο επιθυμητό μήκος και συνδέστε το φως στην πρίζα του ρεύματος.

### Εικ. 6

- Ενεργοποιήστε ή απενεργοποιήστε την ηλεκτρική σκούπα, πατώντας το πλήκτρο On/Off.

### Εικ. 7 Ρύθμιση της δύναμης αναρρόφησης

Στρέφοντας το κουμπί ρύθμισης προς την κατεύθυνση του βέλους μπορεί να ρυθμιστεί αδιαβάθμητα η επιθυμητή δύναμη αναρρόφησης.

#### ■ Χαμηλή περιοχή ισχύος

Για την αναρρόφηση ευαίσθητων υλικών, π.χ. κουρτίνων.



#### ■ Μεσαία περιοχή ισχύος

Για το καθημερινό καθάρισμα σε περίπτωση μικρής ρύπανσης.



#### ■ Υψηλή περιοχή ισχύος:

Για καθάρισμα σταθερών επιφανειών επικάλυψης δαπέδου, σκληρών δαπέδων και σε περίπτωση μεγάλης ρύπανσης.



## Αναρρόφηση

### Προσοχή

Τα πέλματα δαπέδου, ανάλογα με τη σύσταση του σκληρού σας δαπέδου (π.χ. τραχιά, ρουστίκ πλακίδια) υπόκεινται σε μια ορισμένη φθορά. Γι' αυτό πρέπει σε τακτικά χρονικά διαστήματα να ελέγχετε το κάτω μέρος του πέλματος.

Τα φθαρμένα, κοφτερά πέλματα δαπέδου μπορούν να προκαλέσουν ζημιά στα ευαίσθητα σκληρά δάπεδα, όπως παρκέ ή λινόταπη. Ο κατασκευαστής δεν ευθύνεται για ενδεχόμενες ζημιές, που οφείλονται σε ένα φθαρμένο πέλμα δαπέδου.

### Εικ. 8

Ρύθμιση του πέλματος δαπέδου διπλής χρήσης:

■ Χαλιά και μοκέτες



■ Σκληρό δάπεδο / παρκέ



Όταν αναρροφάτε μεγαλύτερα σωματίδια, τότε προσέξτε, να αναρροφάτε προσεκτικά αυτά τα σωματίδια το ένα μετά το άλλο, για να μη φράξετε το κανάλι αναρρόφησης του πέλματος δαπέδου. Ενδεχομένως πρέπει να σηκώσετε το πέλματα, για να μπορείτε να αναρροφήσετε καλύτερα τους ρύπους.

### Εικ. 9

- Ανοίξτε τη θήκη των εξαρτημάτων, πιέζοντας το πλήκτρο απασφάλισης.
- Αφαιρέστε το στόμιο αναρρόφησης για σκούπισμα ταπετσαριών και το στόμιο αναρρόφησης για σκούπισμα γωνιών από τη θήκη των εξαρτημάτων.
- Κλείστε τη θήκη των εξαρτημάτων.

### Εικ. 10 Αναρρόφηση με πρόσθετα αξεσουάρ

Συνδέστε τα στόμια ανάλογα με τις ανάγκες στο σωλήνα αναρρόφησης ή στη χειρολαβή:

- α) Στόμιο αναρρόφησης αρμών για την αναρρόφηση αρμών και γωνιών, κλπ.
- β) Στόμιο αναρρόφησης για το σκούπισμα ταπετσαριών για την αναρρόφηση επίπλων με ταπετσαρία, κουρτινών, κλπ.  
Μετά τη χρήση φυλάξτε το στόμιο αναρρόφησης για σκούπισμα γωνιών και το στόμιο αναρρόφησης για σκούπισμα ταπετσαριών στη συσκευή.
- γ) Πέλμα σκληρού δαπέδου για την αναρρόφηση σκόνης από σκληρά δάπεδα (πλακάκια, δαπέδων παρκέ κτλ.)

### Εικ. 11 Καθαρισμός του πέλματος αναρρόφησης σκληρού δαπέδου

- α) Για τον καθαρισμό αναρροφήστε το πέλματα από κάτω.
- β) Κόψτε τις τυλιγμένες κλωστές και τρίχες με ένα ψαλίδι. Αναρροφάτε τις κλωστές και τις τρίχες με το στόμιο αναρρόφησης για σκούπισμα γωνιών.

### Εικ. 12

Στα μικρά διαλείμματα σκουπίσματος μπορείτε να χρησιμοποιήσετε τη βοήθεια στάθμευσης που βρίσκεται στην πλευρά της συσκευής.

- Μετά την απενεργοποίηση της συσκευής σπρώξτε το άγκιστρο που βρίσκεται στο πέλμα δαπέδου στην εγκοπή στην πλευρά της συσκευής.

### Εικ. 13

Κατά την αναρρόφηση σε σκάλες πρέπει η συσκευή να τοποθετείται κάτω στην αρχή της σκάλας. Ανάλογα με τη σκάλα μπορούν έτσι να καθαριστούν 12 μέχρι 16 σκαλοπάτια με συναρμολογημένο το σωλήνα αναρρόφησης, τη χειρολαβή και το πέλμα δαπέδου. Εάν αυτό δεν είναι αρκετό, τότε μπορεί η συσκευή να μεταφερθεί επίσης από τη λαβή μεταφοράς.

## Μετά την εργασία

### Εικ. 14

- Θέστε τη συσκευή εκτός λειτουργίας.
- Τραβήξτε το φινι από την πρίζα.
- Τραβήξτε λίγο το ηλεκτρικό καλώδιο και αφήστε το ελεύθερο (το καλώδιο τυλίγεται αυτόματα).

### Εικ. 15

- Σπρώχνοντας το συρόμενο πλήκτρο προς την κατεύθυνση του βέλους, απασφαλίστε και μαζέψτε τον τηλεσκοπικό σωλήνα.

### Εικ. 16

Για τη φύλαξη της συσκευής μπορείτε να χρησιμοποιήσετε τη βοήθεια αποθήκευσης που βρίσκεται στην κάτω πλευρά της συσκευής.

- Σηκώστε τη συσκευή από τον εύκαμπο σωλήνα.
- Σπρώξτε το άγκιστρο που βρίσκεται στο πέλμα δαπέδου στην εγκοπή στην κάτω πλευρά της συσκευής.

Όταν έχετε φυλάξει τη συσκευή σας στην όρθια θέση, τότε πρέπει να την πάσετε από το στόμιο αναρρόφησης, για να τη σηκώσετε ή να τη μετακινήσετε.

## Άδειασμα του δοχείου συλλογής της σκόνης

### Εικ. 17

Για να πετύχετε ένα καλό αποτέλεσμα αναρρόφησης, πρέπει το δοχείο συλλογής της σκόνης να αδειάζει μετά από κάθε διαδικασία αναρρόφησης, το αργότερο όμως, όταν φαίνεται να έχει επικαθίσει σκόνη ή ρύπανση πάνω στο φίλτρο χνουδιών ή όταν η σκόνη σε μια θέση στο δοχείο έχει φθάσει στο ύψος του μαρκαρισματος. Κατά το άδειασμα του δοχείου συλλογής της σκόνης ελέγχετε επίσης πάντοτε το βαθμό ρύπανσης του φίλτρου χνουδιών και όταν χρειάζεται καθαρίζετε το φίλτρο σύμφωνα με τις οδηγίες «Καθαρισμός του φίλτρου χνουδιών». Εικ. 26

### Εικ. 18

- Σηκώστε τη λαβή μεταφοράς της συσκευής, απασφαλίστε το δοχείο συλλογής της σκόνης, σηκώνοντας τη χειρολαβή και αφαιρέστε το δοχείο συλλογής της σκόνης από τη συσκευή.

### Εικ. 19

- α) Απασφαλίστε τη μονάδα του φίλτρου του δοχείου της σκόνης, πατώντας το πλήκτρο απασφάλισης.
- β) Αφαιρέστε τη μονάδα του φίλτρου από το δοχείο της σκόνης και αδειάστε το αδειάστε το δοχείο της σκόνης.

### Εικ. 20

- α) Τοποθετήστε τη μονάδα του φίλτρου στο δοχείο συλλογής της σκόνης, εδώ προσέξτε οπωσδήποτε τη σωστή προσαρμογή.
- β) Πατήστε το πλήκτρο απασφάλισης ξανά στην αρχική θέση, ώπου να κάνει «κλικ», για να Βεβαιωθείτε, ότι το δοχείο έκλεισε σωστά.
- γ) Προσέχετε κατά την επανατοποθέτηση του δοχείου συλλογής της σκόνης στη συσκευή τη σωστή προσαρμογή.  
Κατεβάζοντας τη χειρολαβή ασφαρίζεται το δοχείο συλλογής της σκόνης στην ηλεκτρική σκούπα.

## Φροντίδα του φίλτρου

Καθάρισμα του ριπιδωτού φίλτρου  
Η συσκευή σας είναι εξοπλισμένη με μια λειτουργία, ονομαζόμενη «Sensor Control». **Εικ. 21 + Εικ. 23** Αυτή η λειτουργία επιτηρεί συνεχώς, εάν η ηλεκτρική σας σκούπα έχει φθάσει στην ιδανική της στάθμη απόδοσης. Η φωτεινή ένδειξη σηματοδοτεί, εάν είναι απαραίτητο ένα καθάρισμα του ριπιδωτού φίλτρου, για την επίτευξη ξανά της ιδανικής της στάθμης απόδοσης.

### Ηλεκτρική σκούπα με λειτουργία «RotationClean»

#### Εικ. 21

Η ένδειξη ανάβει μπλε, όταν η συσκευή εργάζεται στην ιδανική της στάθμη απόδοσης. Μόλις η ένδειξη αναβοσβήνει κόκκινη, πρέπει να καθαριστεί το ριπιδωτό φίλτρο. Η συσκευή επιστρέφει ξανά αυτόματα στη χαμηλότερη βαθμίδα ισχύος.

#### Εικ. 22

- Απενεργοποιήστε τη συσκευή, για να καθαρίσετε το ριπιδωτό φίλτρο.

#### Προσοχή:

- Ο καθαρισμός του φίλτρου είναι δυνατός μόνο με απενεργοποιημένη τη συσκευή.
  - Για τον καθαρισμό του ριπιδωτού φίλτρου γυρίστε τη λαβή προς τη φορά των δεικτών του ρολογιού το λιγότερο 3 φορές κατά 180°.
- Σε περίπτωση μειωμένης ισχύος αναρρόφησης μπορείτε να εκτελέσετε επίσης τον καθαρισμό του φίλτρου, ακόμα και όταν η ένδειξη δεν ανάβει.

Εμείς συνιστούμε το καθάρισμα του ριπιδωτού φίλτρου πριν το άδειασμα του δοχείου συλλογής της σκόνης. Πρέπει όμως να λάβει χώρα το αργότερο με το άναμμα της ένδειξης «Sensor Control»:

Σε περίπτωση που η ένδειξη, παρόλο τον καθαρισμό του ριπιδωτού φίλτρου, αναβοσβήσει 3 φορές διαδοχικά σε σύντομα χρονικά διαστήματα, οφείλεται ενδεχομένως σε ένα λερωμένο φίλτρο χνουδιών. Σε αυτήν την περίπτωση ρυθμίζεται η συσκευή αυτόματα στη χαμηλότερη βαθμίδα ισχύος και η ένδειξη ανάβει συνεχώς κόκκινη.

- Απενεργοποιήστε τη συσκευή, αδειάστε το δοχείο της σκόνης και καθαρίστε το φίλτρο χνουδιών σύμφωνα με τις οδηγίες «Καθαρισμός του φίλτρου χνουδιών». **Εικ. 26**

### Ηλεκτρική σκούπα με λειτουργία «SelfClean»

#### Εικ. 23

Η ένδειξη ανάβει μπλε, όταν η συσκευή εργάζεται στην ιδανική της στάθμη απόδοσης. Μόλις η ένδειξη αναβοσβήνει κόκκινη, απενεργοποιείται η συσκευή αυτόματα.

Ο καθαρισμός του φίλτρου ενεργοποιείται και εκτελείται μέσω του ενσωματωμένου κινητήρα καθαρισμού.

Σε περίπτωση που η συσκευή πρέπει να καθαριστεί διαδοχικά τρεις φορές σε σύντομα χρονικά διαστήματα, αυτό οφείλεται ενδεχομένως σε ένα λερωμένο φίλτρο χνουδιών. Σε αυτήν την περίπτωση ρυθμίζεται η συσκευή αυτόματα στη χαμηλότερη βαθμίδα ισχύος και η ένδειξη ανάβει κόκκινη.

- Απενεργοποιήστε τη συσκευή, αδειάστε το δοχείο της σκόνης και καθαρίστε το φίλτρο χνουδιών σύμφωνα με τις οδηγίες «Καθαρισμός του φίλτρου χνουδιών».

#### Εικ. 26

#### Εικ. 24

Όταν χρειάζεται, πατώντας το πλήκτρο καθαρισμού του φίλτρου «Clean», μπορείτε να ενεργοποιήσετε τη διαδικασία καθαρισμού επίσης και χειροκίνητα.

Σε περίπτωση μειωμένης ισχύος αναρρόφησης μπορείτε να εκτελέσετε επίσης τον καθαρισμό του φίλτρου, ακόμα και όταν η ένδειξη δεν ανάβει.

Εμείς συνιστούμε το καθάρισμα του ριπιδωτού φίλτρου πριν το άδειασμα του δοχείου συλλογής της σκόνης.

#### Εικ. 25

Σε περίπτωση ιδιαίτερα μεγάλης ρύπανσης μπορεί επίσης να πλυθεί το ριπιδωτό φίλτρο.

- Γυρίστε το κάτω μέρος του συστήματος των φίλτρων προς τη φορά των δεικτών του ρολογιού μέχρι τέρμα.
- Αφαιρέστε το ριπιδωτό φίλτρο από σύστημα των φίλτρων.
- Πλύνετε το φίλτρο κάτω από τρεχούμενο νερό.
- Τοποθετήστε το ριπιδωτό φίλτρο, αφού στεγνώσει εντελώς, στο σύστημα των φίλτρων και ασφαλίστε το κάτω μέρος, στρέφοντας το ενάντια στη φορά των δεικτών του ρολογιού.

Σε κανονική περίπτωση και όταν η συσκευή χρησιμοποιείται σύμφωνα με το σκοπό προορισμού για οικιακή χρήση, δεν απαιτείται να αφαιρεθεί το ριπιδωτό φίλτρο και να καθαριστεί με το χέρι, για την αποκατάσταση της ιδανικής στάθμης απόδοσης της ηλεκτρικής σκούπας.

#### ! Μη βουρτσίζετε!

- Για ένα κανονικό ξηρό καθάρισμα χτυπήστε απλά με το φίλτρο στο περιθώριο του καπακιού!
- Για ένα αποτελεσματικότερο καθάρισμα ξεπλύνετε το φίλτρο από έξω με νερό και αφήστε το να στεγνώσει καλά πριν την επαναχρησιμοποίηση στην ηλεκτρική σκούπα!

#### Εικ. 26

- α) Απασφαλίστε την δοχείο συλλογής της σκόνης και αφαιρέστε το από τη συσκευή.
- β) Αφαιρέστε τη μονάδα του φίλτρου από το δοχείο της σκόνης.
- γ) Καθαρίστε το φίλτρο χνουδιών.

Κατά το άδειασμα του δοχείου συλλογής της σκόνης ελέγχετε επίσης πάντοτε το βαθμό ρύπανσης του φίλτρου χνουδιών και όταν χρειάζεται καθαρίζετε το φίλτρο σύμφωνα με τις οδηγίες «Καθαρισμός του φίλτρου χνουδιών».

#### Καθαρισμός του φίλτρου χνουδιών

Για να εργάζεται η ηλεκτρική σκούπα ιδανικά, πρέπει το φίλτρο χνουδιών να καθαρίζεται σε τακτικά χρονικά διαστήματα. Κατά κανόνα αρκεί, όταν πιναχτεί ή χτυπηθεί ελαφρά το περίβλημα του φίλτρου κατά το άδειασμα του δοχείου της σκόνης, για να πέσουν οι ενδεχομένως υπάρχοντες ρύποι.

#### ! Προσοχή: Το φίλτρο χνουδιών δεν επιτρέπεται να καθαριστεί κάτω από τρεχούμενο νερό.

Το φίλτρο Hera είναι υπολογισμένο έτσι, ώστε να μην πρέπει να αντικατασταθεί, όταν η συσκευή χρησιμοποιείται σύμφωνα με το σκοπό προορισμού για οικιακή χρήση. Για να εργάζεται η ηλεκτρική σκούπα στην ιδανική της στάθμη απόδοσης, πρέπει το φίλτρο Hera να αντικατασταθεί μετά περίπου 3 χρόνια. Η ικανότητα φιλτραρίσματος αυτού του φίλτρου διατηρείται, ανεξάρτητα από μια πιθανή αλλαγή του χρώματος της επιφάνειας του φίλτρου.

#### Πλύσιμο του φίλτρου Hera

#### Εικ. 27

- α) Ανοίξτε τη σχάρα εξόδου του αέρα, πιέζοντας το πλήκτρο απασφάλισης.
- β) Απασφαλίστε το φίλτρο Hera, πατώντας τη γλώσσα φραγής και αφαιρέστε το από τη συσκευή.
- γ) Κτυπήστε και πλύντε το φίλτρο Hera κάτω από τρεχούμενο νερό
- δ) Τοποθετήστε ξανά το φίλτρο Hera στη συσκευή, αφού πρώτα έχει στεγνώσει εντελώς και κλείστε τη θήκη εξόδου του αέρα.

#### Υποδείξεις καθαρισμού

Πριν από κάθε καθάρισμα πρέπει πρώτα να απενεργοποιείται η ηλεκτρική σκούπα και να τραβιέται το φως από την πρίζα του ρεύματος. Η ηλεκτρική σκούπα και τα πλαστικά αξεσουάρ μπορούν να καθαριστούν με ένα υγρό καθαρισμού πλαστικών του εμπορίου.

#### ! Μη χρησιμοποιείτε κανένα υλικό τριψίματος, καθαριστικό τζαμιών ή καθαριστικό γενικής χρήσης. Μη βυθίζετε την ηλεκτρική σκούπα ποτέ στο νερό.

Διατηρούμε το δικαίωμα των τεχνικών αλλαγών.

Bosch GS60 model bir elektrikli süpürge kullanmayı tercih ettiğiniz için teşekkür ederiz. Bu kullanım kılavuzunda farklı GS60 modeller gösterilmiştir. Bu nedenle, burada açıklanan tüm donanım özellikleri veya fonksiyonlar modelinizde mevcut olmayabilir. En iyi emme sonucunu elde edebilmek amacıyla sadece elektrikli süpürge için özel olarak geliştirilen orijinal Bosch aksesuarlarını kullanmalısınız.

**Lütfen resimli sayfaları açınız!**

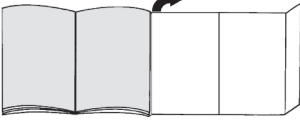

## Cihazın teknik özellikleri

- 1 Aksesuar bağlantılı açılır-kapanır süpürme başlığı
- 2 Sürgü manşetli teleskopik boru ve aksesuar bağlantısı
- 3 Tutamak
- 4 Emme hortumu
- 5 Döndürülebilir taşıma tutamağı
- 6 Toz haznesi
- 7 Şebeke bağlantı kablosu
- 8 Dışarı üfleme filtresi kapağı
- 9 Elektronik emme gücü düzenleyicisine sahip açma/kapama düğmesi
- 10 Performans seviyesi göstergesi
- 11 Cihazın yanındaki park yardımı
- 12 "Clean" filtre temizleme tuşu\*
- 13 Aksesuar rafı
- 14 Cihazın alt tarafındaki yerleştirme yardımı
- 15 Döşeme süpürme başlığı
- 16 Dar aralık temizleme ünitesi\*
- 17 Lamel filtre
- 18 Tiftik filtresi
- 19 Sert zemin ağzı\*
- 20 Zeminler için TURBO-UNIVERSAL® fırça\*

EEE Yönetmeliğine Uygun

Elektrik bağlantısı	220-240 V**
Gerilim/Frekans	50 Hz**
Amper	10 A**

\*\*Modele göre değişiklik gösterebilir

## Yedek parça ve özel aksesuarlar

### A Döşeme için TURBO-UNIVERSAL® fırça BBZ42TB

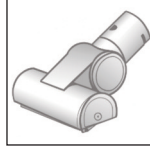

Döşeme koltukların, döşeklerin, oto koltukların vs. bir işlemde fırçalanması ve süpürülmesi. Özellikle hayvan tüy ve kıllarını temizlemek için uygundur. Fırça silindiri tahriki elektrikli süpürge için emiş akımı üzerinden gerçekleştirilmektedir. Elektrik bağlantısına gerek yoktur.

### B Zeminler için TURBO-UNIVERSAL® fırçası BBZ102TBB

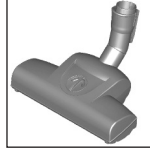

Kısa halıların, duvardan duvara halıların ve/veya tüm kaplamaların bir hamlede fırçalanması ve süpürülmesi. Özellikle hayvan tüy ve kıllarını temizlemek için uygundur. Fırça silindiri tahriki elektrikli süpürge için emiş akımı üzerinden gerçekleştirilmektedir. Elektrik bağlantısına gerek yoktur.

### C Sert zemin emme fırçası BBZ123HD

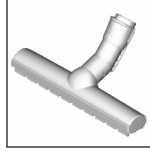

Düz zeminlerin süpürülmesi (parke, fayans, terracotta,...)

### D Sert zemin fırçası BBZ124HD

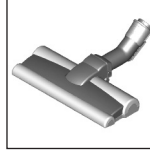

2 dönen fırça rulusu ile Değerli sert zeminlerin bakımı ve kaba kirin daha iyi alınması için

## Çalıştırılması

### Resim 1

- Emme hortumu bağlantı parçasını cihazın emme boşluğuna itiniz. Lütfen doğru oturmasına dikkat ediniz – hortum bağlantı parçasındaki kanca emme boşluğundaki yuvaya oturmalı ve duyulabilir şekilde oturmalıdır.

### Resim 2

- a) Tutamak, emme / teleskopik boruya itilmelidir. Bağlantıyı çözmek için tutamağı hafifçe çevirerek borudan çekiniz.
- b) Tutamak, yerine oturuncaya kadar teleskopik borunun içine itilmelidir. Bağlantıyı çözmek için kilit kovanını bastırınız ve tutamağı çekip çıkarınız.

### Resim 3

- a) Teleskopik boru zemin süpürme ünitesinin ucunun içine itilmelidir. Bağlantıyı çözmek için boruyu hafifçe çevirerek zemin ünitesinden çekiniz.
- b) Teleskopik boru, yerine oturuncaya kadar zemin süpürme ünitesinin ucunun içine itilmelidir. Bağlantıyı çözmek için kilit kovanını bastırınız ve teleskopik boruyu çekip çıkarınız.

### Resim 4

- Sürgülü tuşu ok yönünde iterek teleskopik borunun kilidini açınız ve istenen uzunluğu ayarlayınız.

### Resim 5



- Şebeke bağlantı kablosunu fişinden tutunuz, istenen uzunluğa çekiniz ve elektrik fişini takınız.

### Resim 6

- Elektrikli süpürgeyi açma / kapama tuşuna basarak açınız veya kapatınız.

### Resim 7 Emme gücünün düzenlenmesi

Ayar düğmesi ok yönünde döndürülerek istenilen emme gücü kademesiz olarak ayarlanacaktır.

- Düşük güç alanı =>   
Hassas cisim ve maddelerin temizlenmesi için kullanılır; örn. tüller.
- Orta güç alanı =>   
Az kirli yüzeylerin günlük temizliğinde.
- Yüksek güç alanı =>   
Sağlam zemin kaplamalarının, sert zeminlerin ve çok kirli zeminlerin temizlenmesi için.



## Emerek temizleme

### Dikkat

- Taban memeleri, sert zeminin özelliğine bağlı olarak (örneğin sert, rustik fayanslar) belirli bir aşınma oranına sahiptir. Bu nedenle bunların düzenli aralıklarla meme çalışma tabanında kontrol edilmeleri gereklidir. Aşınmış, keskin kenarlı fırça yüzeyleri parke veya linolyum gibi hassas sert yüzeylerde hasarlara neden olabilir. Üretici, yıpranmış taban memelerinin neden olduğu hasarlara karşı sorumluluk kabul etmemektedir.

### Resim 8

Açılır-kapanır süpürme başlığının ayarlanması:

- Halılar ve duvardan duvara halı =>   
■ Sert zemin / Parke => 

Elektrikli süpürgeyle büyük parçaları süpürüyorsanız, emiş kanalının ve süpürme başlığının tıkanmaması için parçaların sırayla ve dikkatlice süpürülmesine dikkat ediniz. Pislik partiküllerinin daha iyi emilebilmesi için gerekirse memeyi kaldırabilirsiniz.

### Resim 9

- Kilit açma tuşuna bastırarak aksesuar bölmesini açınız.
- Döşeme süpürme başlığını ve dar aralık süpürme başlığını aksesuar bölmesinden çıkarınız.
- Aksesuar bölmesini kapatınız.

### Resim 10 Ek aksesuar ile süpürme

Üniteyi ihtiyacınıza göre emme borusuna veya tutamağa takınız:

- a) Dar aralıkları ve köşeleri vs. temizlemek için dar aralık temizleme ünitesi
- b) Koltuk döşemelerin, perdelerin vs. temizlenmesi için döşeme süpürme başlığı  
Kullandıktan sonra dar aralık süpürme başlığı ile döşeme süpürme başlığını cihaza yerleştiriniz.
- c) Sert zemin kaplamalarının süpürülmesi için sert zemin süpürme başlığı (fayans, parke vb.)

### Resim 11 Sert zemin süpürme ünitesinin temizlenmesi

- a) Üniteyi temizlemek için alttan süpürünüz.
- b) Sarılan ip ve saçları bir makasla kesiniz. İpleri ve saçları dar aralık temizleme ünitesi ile süpürünüz.

### Resim 12

Kısa süpürme molalarında cihazın yanındaki park yardımını kullanabilirsiniz.

- Cihazı kapattıktan sonra süpürme başlığındaki kancayı cihazın yanındaki girintiye itiniz.

### Resim 13

Merdiven üzerinde süpürürken cihaz aşağıda merdiven başlığında konumlandırılmalıdır. Merdivene göre bu şekilde 12 – 16 basamak takılmış emme borusu, tutamak ve süpürme başlığı ile süpürülebilir. Bu yeterli değilse, cihaz taşıma tutamağından da taşınabilir.

## Çalışma sona erdikten sonra

### Resim 14

- Cihazı kapatınız.
- Fişi çekiniz.
- Şebeke bağlantı kablosundan hafifçe çekiniz ve serbest bırakınız (kablo otomatik olarak sarılacaktır).

### Resim 15

- Sürgülü tuşu ok yönünde iterek teleskopik borunun kilidini açınız ve boruyu birleştiriniz.

### Resim 16

Cihazı yerine yerleştirmek için cihazın alt tarafındaki yerleştirme tertibatını kullanabilirsiniz.

- Cihazı hortumundan doğrultunuz.
- Süpürme başlığındaki kancayı cihazın alt tarafındaki boşluğa itiniz.

Cihazı dik pozisyona getirip depoladıysanız, kaldırmak veya yeniden konumlandırmak için süpürge bağlantı parçasından tutmalısınız.

### Toz haznesinin temizlenmesi

#### Resim 17

İyi bir temizleme sonucuna ulaşmak için toz haznesinin her temizleme işlemi sonrasında boşaltılması gereklidir, bu boşaltma işlemi en geç, toz veya kir tiftik filtresi üzerinde görünür duruma geldiğinde veya haznenin içindeki tozun işaretleme yüksekliğine ulaşması durumunda yapılmalıdır.

Toz haznesi boşaltılırken daima tiftik filtresinin kirlenme derecesi de kontrol edilmeli ve gerekirse bu filtre "Tiftik filtresinin temizlenmesi" talimatına göre temizlenmelidir. **Resim 28**

#### Resim 18

- Cihaz tutamağını yukarı katlayınız, toz haznesini tutamağı yukarı katlayarak çözünüz ve cihazdan çıkarınız.

#### Resim 19

- Toz haznesi filtre ünitesinin kilidini, kilit açma tuşuna bastırarak açınız.
- Filtre ünitesini toz haznesinden çıkarınız ve toz haznesini boşaltınız.

#### Resim 20

- Filtre ünitesini toz haznesine yerleştiriniz, bu esnada mutlaka doğru oturmasına dikkat ediniz.
- Haznenin doğru kapatıldığından emin olmak için lütfen kilit açma tuşunu "Klik" sesi duyulana kadar tekrar çıkış pozisyonuna bastırınız.
- Toz haznesini cihaza tekrar yerleştirirken doğru oturmasına dikkat ediniz. Tutamağın yerine takılmasıyla toz haznesi elektrikli süpürgeye yerine oturur.

## Filtre bakımı

### Lamel filtresinin temizlenmesi

Cihazınız "Sensor Control" fonksiyonu ile donatılmıştır.

**Resim 21 + Resim 23** Bu fonksiyon sürekli olarak, elektrikli süpürgeinizin en iyi güç seviyesine ulaşmış olmadığını kontrol etmektedir. Işıklı gösterge, tekrar en iyi güç seviyesine ulaşmak için lamel filtresinin temizlenmesine ihtiyaç olup olmadığını göstermektedir.

### "RotationClean" fonksiyonlu elektrikli süpürge

#### Resim 21

Cihaz en iyi performans seviyesinde çalıştığında bu gösterge mavi renkte yanar. Gösterge kırmızı renkte yanıp sönüyorsa lamel filtre temizlenmelidir. Cihaz otomatik olarak en düşük güç kademesine alınır.

#### Resim 22

- Lamel filtreyi temizlemek için lütfen cihazı kapatınız.

#### ! Dikkat:

- Filtre temizliği ancak cihaz kapalı durumdayken mümkündür.

- Lamel filtreyi temizlemek için düğmeyi saat dönüş yönünde en az üç kez 180° çeviriniz.

Emme performansının azalması durumunda göstergede ışık yanmasa bile filtre temizleme işlemini yapabilirsiniz.

Toz haznesi boşaltılmadan lamel filtresinin temizlenmesini tavsiye ediyoruz. Fakat temizleme işlemi en geç "Sensor Control" göstergesi yandığında gerçekleşmelidir.

Gösterge lamel filtresinin temizlenmesine rağmen 3 kez arka arkaya kısa aralıklarla yanıp sönerse, bunun nedeni muhtemelen kirliliği bir tiftik filtresidir. Bu durumda cihaz otomatik olarak en düşük performans seviyesine alınır ve gösterge sürekli kırmızı renkte yanar.

- Cihazı kapatınız, toz haznesini boşaltınız ve "Tiftik filtresinin temizlenmesi" talimatına uygun olarak tiftik filtresini temizleyiniz. **Resim 26**

### "SelfClean" fonksiyonlu elektrikli süpürge

#### Resim 23

Cihaz optimal performans seviyesinde çalıştığında bu gösterge mavi renkte yanar. Gösterge kırmızı renkte yanıp sönerse cihaz otomatik olarak kapanır. Filtre temizleme işlemi devreye sokulur ve entegre temizleme motoru tarafından yürütülür.

Kısa aralıklarla cihazın üç kez art arda temizlenmesi gerekirse muhtemelen tiftik filtresi kirlenmiştir. Bu durumda cihaz otomatik olarak en düşük performans seviyesine alınır ve gösterge kırmızı renkte yanar.

- Cihazı kapatınız, toz haznesini boşaltınız ve "Tiftik filtresinin temizlenmesi" talimatına uygun olarak tiftik filtresini temizleyiniz. **Resim 26**

#### Resim 24

Gerekirse "Clean" filtre temizleme tuşuna basarak temizleme işlemini manuel olarak da etkinleştirebilirsiniz.

Emme performansının azalması durumunda göstergede ışık yanmasa bile filtre temizleme işlemini yapabilirsiniz.

Toz haznesi boşaltılmadan lamel filtresinin temizlenmesini tavsiye ediyoruz.



## Resim 25

Özellikle aşırı kirlenme durumunda lamel filtre yıkanabilir.

- Filtre sisteminin alt kısmını dayanak noktasına kadar saat yönünde döndürünüz.
- Lamel filtreyi filtre sisteminden çıkarınız.
- Filtreyi akan suyun altında yıkayınız.
- Lamel filtreyi tamamen kuruduktan sonra filtre sistemine yerleştiriniz ve alt parçayı, saat ibresinin tersi yönünde çevirerek kilitleyiniz.

Normalde ve cihaz amacına uygun olarak evde kullanıldığında, elektrikli süpürge en iyi güç seviyesini sağlamak için lamel filtrenin çıkarılmasına ve manüel olarak temizlenmesine gerek yoktur.

### ! Fırçalamayınız!

- Normal kuru temizleme için filtreyi kapağın kenarına vurunuz!
- Filtrenin dıştan itinalı temizliği için suyla yıkayınız ve elektrikli süpürge tekrar kullanmadan önce iyice kurumasını bekleyiniz!

## Resim 26

- a) Toz haznesinin kilidini açınız ve cihazdan çıkarınız.
- b) Filtre ünitesini toz haznesinden çıkarınız.
- c) Tiftik filtresini temizleyiniz.

Toz haznesi boşaltılırken daima tiftik filtresinin kirlenme derecesi de kontrol edilmeli ve gerekirse bu filtre "Tiftik filtresinin temizlenmesi" talimatına göre temizlenmelidir.

### Tiftik filtresinin temizlenmesi

Elektrikli süpürge en optimal şekilde çalışması için tiftik filtresi düzenli aralıklarla temizlenmelidir. Normalde toz haznesinin boşaltılması sırasında olası kirlilik partiküllerin temizlenmesi için filtre gövdesinin hafifçe sallanması veya gövdeye vurulması yeterlidir.

### ! Dikkat: Tiftik filtresi akan suyun altında temizlenmemelidir.

Hepa filtresi, cihaz amacına uygun olarak evde kullanıldığında değiştirilmesine gerek duyulmayacak şekilde tasarlanmıştır. Elektrikli süpürge en iyi güç seviyesinde çalışması için Hepa filtresi yakl. 3 yıl sonra yıkanarak temizlenmelidir. Bu filtrenin filtreleme gücü, filtre yüzeyinin olası renk değişiminden bağımsız olarak muhafaza edilir.

## Hepa filtresinin yıkanması

### Resim 27

- a) Kilit açma tuşuna bastırarak dışarı üfleme ızgarasını açınız.
- b) Hepa filtresini, kilitleme kulağına basarak çözünüz ve cihazdan çıkarınız.
- c) Hepa filtresini vurarak boşaltınız ve akan suyun altında yıkayınız
- d) Hepa filtresini ancak tamamen kuruduktan sonra tekrar cihaza yerleştiriniz ve dışarı üfleme filtre gözünü kapatınız.

## Temizlik uyarıları

Elektrikli süpürgeyi temizlemeden önce kapatınız ve şebeke fişini çekiniz. Elektrikli süpürge ve plastik aksesuar parçaları normal bir plastik temizleme maddesi ile temizlenerek, bakımlı olması sağlanabilir.

### ! Aşındırıcı maddeler, cam veya çok amaçlı temizleyiciler kullanmayınız. Elektrikli süpürge kesinlikle suya sokulmamalıdır.

Üretici firma, ürünün teknik özelliklerinde değişiklik yapma hakkına sahiptir.

Örömmel szolgál, hogy a Bosch porszívó GS60 sorozatának porszívóját választotta.

Jelen használati utasításban különböző GS60-modelleket mutatunk be. Emiatt lehetséges, hogy nem minden leírásban szereplő felszereltségi jellemző és funkció vonatkozik az Ön modelljére is. Csak eredeti Bosch tartozékokat használjon, melyeket a porszívóhoz fejlesztettünk ki a legjobb porszívási eredmény elérése érdekében.

**Kérjük, hogy hajtja ki a képes oldalt.**

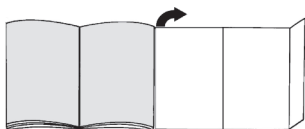

## A készülék leírása

- 1 Átkapcsolható padlószívófej tartozékösszekötéssel
- 2 Teleszkópcső csúszókarmantyúval és tartozékösszekötéssel\*
- 3 Kézi fogantyú
- 4 Szívótömlő
- 5 Lehajtható tartófogantyú
- 6 Portartály
- 7 Hálózati csatlakozókábel
- 8 A kifűvősűrű burkolata
- 9 Be-/kikapcsoló gomb elektronikus szívóerőszabályzóval
- 10 Teljesítményszint kijelzése
- 11 Leállítási segítség a készülék felőli oldalon
- 12 „Clean” szűrőtisztító-kapcsoló\*
- 13 Tartozékkezesz
- 14 Porszívócsőtartó a készülék alsó oldalán
- 15 Szőnyegtisztító fej
- 16 Réstisztító fej
- 17 Lamellás szűrő
- 18 Pihefogó
- 19 Kemény padlóhoz való szívófej\*
- 20 TURBO-UNIVERZÁLIS®-kefe padlótisztításhoz\*

## Pótalkatrészek és kiegészítő tartozékok

### A TURBO-UNIVERZÁLIS®-kefe kárpithoz BBZ42TB

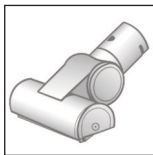

Kárpitozott bútorok, matracok, autóülések stb. kefék tisztítása és porszívózása egy munkamenetben. Különösen alkalmas állatszór felszívására. A kefehenger a porszívó szívóárama hajtja meg. Ehhez elektromos áramot nem igényel.

### B TURBO-UNIVERZÁLIS®-kefe padlótisztításhoz BBZ102TBB



Rövid szálú szőnyegek és szőnyegpadlók, illetve mindenféle padlóburkolat kefék tisztítása és porszívózása egy munkamenetben. Különösen alkalmas állatszór felszívására.

A kefehenger a porszívó szívóárama hajtja meg. Ehhez elektromos áramot nem igényel.

### C Kemény padlóhoz való szívófej BBZ123HD

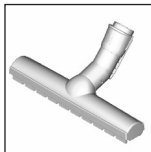

Sima padlók porszívózásához (parketta, csempék, terrakotta stb.)

### D Szívófej kemény padlókhoz BBZ124HD

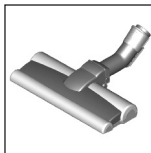

2 forgó kefehengerrel értékes kemény padlók ápolásához és a durva szennyeződés jobb felvételeéhez.

## Üzembe helyezés

### ábra 1

- A szívótömlő csonkját tolja a készülék szívónyílásába. Kérjük, ügyeljen a megfelelő elhelyezkedésre, a csőtoldaton lévő horognak a szívónyíláson kialakított nyílásba kell belemennie és hallható kattanással bezáródnia.

### ábra 2\*

- a) A kézi fogantyút tolja a szívócsőbe/ teleszkópcsőbe. A csatlakozás kioldásához kissé fordítsa el a kézi fogantyút, és húzza ki a csőből.
- b) Tolja a kézi fogantyút bekattanásig a teleszkópcsőbe. A szétszedéshez nyomja meg a kioldó hüvelyt és húzza ki a fogantyút.

### ábra 3\*

- a) A teleszkópcsővet tolja a padlószívófej csőtoldalába. A csatlakozás kioldásához kissé fordítsa el a csövet, és húzza ki a padlószívófejből.
- b) Tolja be a teleszkópcsővet bekattanásig a padlószívófej csőtoldalába. A szétszedéshez nyomja meg a reteszelhüvelyt és húzza ki a teleszkópcsővet.

#### ábra 4

- A tolokapcsolónak a nyíl irányába való eltolásával nyissa ki a teleszkópcső reteszét és állítsa be a kívánt hosszúságot.

#### ábra 5



- Fogja meg a hálózati csatlakozókábel dugóját és húzza ki a megfelelő hosszúságú kábelt és a hálózati csatlakozódugót csatlakoztassa.

#### ábra 6

- A porszívót a be-/ kikapcsoló gombbal kapcsolja be vagy ki.

#### ábra 7 Szívóerő szabályozása

A szabályozógomb a nyíl irányába való elforgatásával fokozatmentesen beállítható a kívánt szívóerő.

- Alacsony teljesítmény-tartomány =>   
Kényes anyagok, pl. függönyök porszívózásához.
- Közepes teljesítmény-tartomány =>   
Enyhe szennyeződések napi tisztításához.
- Magas teljesítmény-tartomány =>   
Robusztus padlóborítások, kemény padló és erős szennyezettség esetén.





## Porszívózás

### ! Figyelem!

- A padlószívófejek a kemény padló minőségétől függően (pl. érdes felületű, rusztikus csempe) bizonyos mértékű kopásnak vannak kitéve. Ezért fontos, hogy rendszeres időközönként ellenőrizze a szívófej talprészét. Ha a szívófej alja kopott, ill. szélei élesség váltak, könnyen megkarcolja a kényes kemény padlófelületeket, mint parketta vagy linóleum. A gyártó nem felel azokért az esetleges károkért , amelyeket a kopott padlószívófejek okoz.

#### ábra 8

Az átkapcsolható padlószívófej beállítása:

- Szőnyeg és szőnyegpadló =>   
=> 
- Kemény padló / parketta =>   
=> 

Ha nagyobb szennyeződést szív fel, kérjük ügyeljen arra, hogy ezeket a szennyeződések egymás után és elővigyázatosan szívja fel, azért hogy a padlótisztítófej szívócsatornáját ne tömitse el. Előfordulhat, hogy kissé meg kell emelnie a szívófejet ahhoz, hogy a szennyeződés részecskéit könnyebben felszívhassa.

#### ábra 9

- Nyissa ki a tartozékrekeszt a nyitó-nyomógombbal.
- Vegye elő a szőnyegtisztító fejet és a réstisztító fejet a tartozék-tárolóból.
- Zárja be a tartozékrekeszt.

#### ábra 10 Porszívózás kiegészítő tartozékkal

Helyezze fel a használni kívánt szívófejet a szívócsőre vagy a kézi fogantyúra:

- a) Réstisztító fej rések és sarkok stb. tisztításához.
- b) Kárpittisztítófej kárpitozott bútorok, függönyök stb. tisztításához.  
Használat után a réstisztító fejet és a kárpítszívó fejet a készüléken tárolja.
- c) Kemény padlóhoz való szívófej kemény padlóburkolatok (csempe, parketta stb.) tisztításához

#### ábra 11 Kemény padlóhoz való szívófej tisztítása

- a) A szívófej tisztításához alulról porszívózza le.
- b) A rácsavarodott szőszet és haját ollóval vágja át. A szőszet és a szőrt a réstisztító fejjel porszívózza össze.

#### ábra 12

Rövid porszívózási szüneteknél használhatja a készülék oldalán található leállító segédeszközt.

- A készülék kikapcsolása után a padlószívófej horgát tolja be a készülék oldalán található nyílásba.

#### ábra 13

Lépcső porszívózásához a készüléket a lépcső alján kell elhelyezni. A lépcsőtől függően így 12-16 lépcsőfok leporszívózható beszerelt szívócső, kézi fogantyú és padlószívófej segítségével. Amennyiben ez nem lenne elegendő, a készülék a tartófogantyúval is hordozható.

## A munka után

#### ábra 14

- Kapcsolja ki a készüléket
- Húzza ki a hálózati csatlakozót.
- Kicsit húzza meg a hálózati csatlakozókábelt, majd engedje vissza (a kábel automatikusan feltekeredik).

#### ábra 15

A tolokapcsolónak a nyíl irányába való eltolásával reteszelve ki a teleszkópcsövet, és nyomja össze.

#### ábra 16

A készülék tárolásához használhatja a készülék alján lévő leállító eszközt.

- A készüléket a tömlőnél egyenesítse ki.
- Tolja a padlószívófejnél lévő horgot a készülék alján található nyílásba.

Ha a készülékét egyes helyzetbe állította és eltette, akkor a csőtoldatnál kell megfognia ahhoz, hogy felemelje vagy új helyzetbe tegye.

## A portartály kiürítése

### ábra 17

Az optimális porszívási eredmény elérése érdekében, portartályt minden porszívás után ki kell üríteni, legkésőbb azonban akkor, ha a pihefogóra láthatóan por vagy szennyeződés rakódott le, vagy ha a por a tartály egy részén elérte a jelölést.

A portartály ürítésénél mindig ellenőrizheti a pihefogó szennyeződési fokát, és szükség esetén a „Pihefogó tisztítása” című fejezetnek megfelelően megtisztíthatja.

### ábra 26

### ábra 18

- Hajtsa fel a készülék tartófogantyúját, majd a kézifogantyú felhajtatásával nyissa ki a portartályt, és vegye ki a készülékből.

### ábra 19

- a) Nyissa ki a portartály szűrőegységét a nyitó-nyomógomb megnyomásával.
- b) Vegye ki a szűrőegységet a portartályból és ürítse ki a tartályt.

### ábra 20

- a) Helyezze be a portartályba a szűrőegységet, ennek során feltétlenül ügyeljen az egység megfelelő elhelyezkedésére.
- b) Nyomja a nyitó-nyomógombot ismét a kiindulási helyzetbe, amíg kattán egyet, azért hogy megbizonyosodjon arról, hogy a tartály biztosan le van zárva.
- c) A portartály készülékbe való visszahelyezésénél ügyeljen arra, hogy megfelelően helyezze be. A kézifogantyú áthajtásával rögzíthető a porszívóban lévő portartály.

## A szűrő ápolása

### A lamellás szűrő tisztítása

A készülék az ún. „Sensor Control” funkcióval van felszerelve. **Ábra 21 + Ábra 23** Ez a funkció folyamatosan felügyeli, hogy a porszívója eléri-e a készülék optimális teljesítményszintjét. A világító kijelző jelzi, hogy meg kell-e tisztítani a lamellás szűrőt, azért hogy a készülék ismét elérje optimális teljesítményszintjét.

### Porszívó „RotationClean” funkcióval

### ábra 21

A kijelző kéken világít, ha a készülék optimális teljesítményszintjén működik. Amint a kijelző pirosan villog, meg kell tisztítani a lamellás szűrőt. A készülék automatikusan visszaáll a legalacsonyabb teljesítményfokozatra.

### ábra 22

- Kérjük, kapcsolja ki a készüléket, azért hogy megtisztíthassa a lemezes szűrőt.

## Figyelem!

- A szűrőtisztítás csak lekapcsolt készülékkel lehetséges.

- A lemezes szűrő megtisztításához legalább háromszor fordítsa el a pecket 180°-kal az óramutató járásával megegyező irányban.

A szűrőtisztítást gyengülő szívásteljesítmény esetén is elvégezheti, amennyiben a kijelző nem világít. Azt ajánljuk, hogy a lamellás szűrőt a portartály ürítése előtt tisztítsa meg. De ezt legkésőbb a „Sensor Control” kijelzés megjelenésénél el kell végezni.

Amennyiben a kijelző a lamellás szűrő tisztítása ellenére egymás után háromszor rövid időközönként felvillan, akkor valószínűleg a pihefogó eldugult. Ebben az esetben a készülék automatikusan beáll a legalacsonyabb teljesítményfokozatra és a kijelző folyamatosan pirosan világít.

- Kapcsolja le a készüléket, ürítse ki a portartályt és tisztítsa meg a pihefogót a „Pihefogó megtisztítása” című utasításnak megfelelően. **ábra 26**

### Porszívó „SelfClean” funkcióval

### ábra 23

A kijelző kéken világít, ha a készülék optimális teljesítményszintjén működik. Amint a kijelző pirosan villog, a készülék automatikusan lekapcsol.

A szűrőtisztítás elindul és a beépített tisztítómotor elvégzi a tisztítást.

Ha a készüléket háromszor egymás után rövid időközönként meg kellett tisztítani, akkor valószínűleg szennyezett a pihefogó. Ebben az esetben a készülék automatikusan beáll a legalacsonyabb teljesítményfokozatra és a kijelző pirosan világít.

- Kapcsolja le a készüléket, ürítse ki a portartályt és tisztítsa meg a pihefogót a „Pihefogó megtisztítása” című utasításnak megfelelően. **ábra 26**

### ábra 24

Szükség esetén a „Clean” szűrőtisztító gomb megnyomásával a tisztítási folyamat kézzel is elindítható.

A szűrőtisztítást gyengülő szívásteljesítmény esetén is elvégezheti, amennyiben a kijelző nem világít. Azt ajánljuk, hogy a lamellás szűrőt a portartály ürítése előtt tisztítsa meg.

### ábra 25

Különösen erős szennyeződésnél a lemezes szűrő le is mosható.

- Fordítsa el a szűrőrendszer alsó részét ütközésig az óramutató járásával megegyező irányban.
- Vegye ki a lemezes szűrőt a szűrőrendszerből.
- Mossa le a szűrőt folyó vízzel.
- Helyezze be a lamellás szűrőt teljes száradás – után a szűrőrendszerbe és reteszelve el az alsó részt az óramutató járásával ellentétes irányba való elforgatással.

Normális esetben, illetve ha a készüléket rendeltetésszerűen háztartásában használja, a lamellás szűrőt nem kell kivenni és kézzel megtisztítani ahhoz, hogy a porszívó elérje optimális teljesítményszintjét.

#### ! Ne használjon kefé!

- Normál száraztisztításhoz egyszerűen ütögesse a szűrőt a fedél széléhez!
- Az alapos tisztítás érdekében a szűrőt kívülről alaposan öblítse le vízzel és a porszívóban való ismételt felhasználás előtt alaposan szárítsa meg!

#### ábra 26

- a) Nyissa ki a portartályt és vegye ki a készülékből.
- b) Vegye ki a szűrőegységet a portartályból.
- c) Tisztítsa meg a pihefogót.

A portartály ürítésénél mindig ellenőrizheti a pihefogó szennyeződési fokát, és szükség esetén a "Pihefogó tisztítása" című fejezetnek megfelelően megtisztíthatja.

#### A pihefogó tisztítása

A pihefogót rendszeres időközönként meg kell tisztítani, azért hogy a porszívó optimálisan működjön. Rendszerint elegendő az, ha a szűrő házát az ürítésnél enyhén megrázza vagy ütögetéssel kiporolja, hogy a lehetséges szennyeződés részecskéi kihulljanak.

#### ! Figyelem! A pihefogót nem szabad folyó víz alatt tisztítani.

A hepa-szűrő kialakítása olyan, hogy ha a készüléket rendeltetésszerűen háztartásában használja, a hepa-szűrőt nem kell kicserélni. Ahhoz hogy a porszívó a készülék optimális teljesítményszintjén működjön, kb. 3 év után mossa ki a hepa-szűrőt. A szűrő hatékonysága a szűrőfelület lehetséges elszíneződésétől függetlenül megmarad.

#### A hepa-szűrő kimosása

#### ábra 27

- a) Nyissa ki a kifúvórácsot a nyitó-nyomógomb megnyomásával.
- b) Nyissa ki a hepa-szűrőt a zárófül lenyomásával és vegye ki a készülékből.
- c) Ütögesse meg és folyó vízzel mossa ki a hepa-szűrőt.
- d) A hepa-szűrőt csak teljes száradás után helyezze vissza a készülékbe és zárja be a kifúvószűrő rekeszét.

## Tisztítási utasítások

A porszívó minden tisztítása előtt a készüléket ki kell kapcsolni, és a hálózati csatlakozódugót ki kell húzni. A porszívót és a műanyag tartozékokat kereskedelmi forgalomban kapható műanyagtisztítóval lehet ápolni.

#### ! Ne használjon súrolószert, üveg tisztítót vagy univerzális tisztítószert. A porszívót soha ne tegye vízbe!

Műszaki változtatások joga fenntartva.

Dziękujemy za zakup odkurzacza GS60 firmy Bosch. W niniejszej instrukcji obsługi przedstawione zostały różne modele odkurzacza GS60. Dlatego możliwe jest, że opisane wyposażenie i jego funkcje nie zawsze odnośzą się do danego modelu. Należy stosować wyłącznie oryginalne wyposażenie firmy Bosch, które zostało skonstruowane specjalnie do tego modelu odkurzacza w celu osiągnięcia możliwie najlepszego wyniku odkurzania.

### Należy rozłożyć strony z rysunkami!

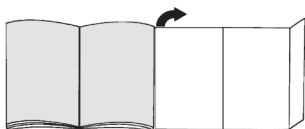

## Opis urządzenia

- 1 Przełączalna szczotka do podłóg z możliwością podłączenia akcesoriów
- 2 Rura teleskopowa z tuleją przesuwaną i możliwością podłączenia akcesoriów
- 3 Uchwyt
- 4 Wąż ssący
- 5 Obrotowy uchwyt do przenoszenia
- 6 Pojemnik na pył
- 7 Przewód zasilający
- 8 Pokrywa filtra wylotu powietrza
- 9 Przycisk włączania / wyłączenia z elektronicznym regulatorem siły ssania
- 10 Wskaźnik poziomu mocy
- 11 Zaczep z boku urządzenia
- 12 Przycisk czyszczenia filtra „Clean“\*
- 13 Schowek na wyposażenie
- 14 Zaczep rury ssącej na spodzie urządzenia
- 15 Szczotka do tapicerki
- 16 Ssawka do szczelin
- 17 Filtr lamelowy
- 18 Filtr z włókniny
- 19 Szczotka do podłóg twardych\*
- 20 Szczotka do podłóg TURBO-UNIVERSAL\*

## Części zamienne i wyposażenie dodatkowe

### A Szczotka do tapicerki TURBO-UNIVERSAL®

BBZ42TB

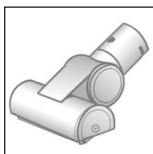

Jednoczesne szczotkowanie i odkurzanie mebli tapicerskich, materacy, foteli samochodowych itd. Szczególnie nadaje się do usuwania sierści zwierząt. Napęd wałka szczotki odbywa się za pomocą strumienia powietrza zasysanego przez odkurzacz. Nie jest wymagane podłączenie do instalacji elektrycznej.

### B Szczotka do podłóg TURBO-UNIVERSAL®

BBZ102TBB



Jednoczesne szczotkowanie i odkurzanie dywanów o krótkim włosie oraz wykładzin dywanowych względnie wszystkich rodzajów wykładzin. Szczególnie nadaje się do usuwania sierści zwierząt. Napęd wałka szczotki odbywa się za pomocą strumienia powietrza zasysanego przez odkurzacz. Nie jest wymagane podłączenie do instalacji elektrycznej.

### C Szczotka do podłóg twardych BBZ123HD

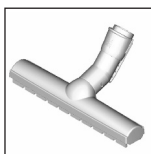

Do odkurzania podłóg (parkiet, płytki ceramiczne, terakota itp.)

### D Szczotka do podłóg twardych BBZ124HD

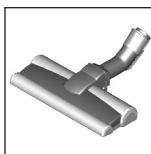

Z 2 obrotowymi wałkami szczotki. Do pielęgnacji wysokiej jakości podłóg twardych i lepszego zasysania większych cząstek brudu.

## Uruchomienie

### Rysunek 1

- Wsunąć króciec węża ssącego w otwór ssący. Zwrócić uwagę na prawidłowe położenie – hak przy króćcu węża ssącego należy całkowicie wsunąć w otwór ssący i zablokować do słyszalnego trzaśnięcia.

### Rysunek 2\*

- a) Wsunąć uchwyt w rurę ssącą / rurę teleskopową. W celu rozłączenia nieco przekręcić uchwyt i wyciągnąć z rury.
- b) Wsunąć uchwyt w rurę teleskopową aż do zatrzaśnięcia. W celu rozłączenia połączenia nacisnąć tuleję odblokowującą i wyciągnąć uchwyt.

### Rysunek 3\*

- a) Włożyć rurę teleskopową w króciec ssawki do podłóg. W celu rozłączenia nieco obrócić rurę i wyciągnąć z ssawki do podłóg.
- b) Wsunąć rurę teleskopową w króciec ssawki do podłóg aż do zatrzaśnięcia. W celu rozłączenia nacisnąć tuleję odblokowującą i wyciągnąć rurę teleskopową.

#### Rysunek 4

- Naciskając przycisk przesuwny zgodnie z kierunkiem strzałki odblokować rurę teleskopową i ustawić na odpowiednią długość.

#### Rysunek 5



- Chwycić za wtyczkę przewodu zasilającego, wyciągnąć przewód na odpowiednią długość i włożyć wtyczkę do gniazda.

#### Rysunek 6

- Włączyć / wyłączyć odkurzacz poprzez naciśnięcie włącznika / wyłącznika.

#### Rysunek 7 Regulacja siły ssania

Poprzez obracanie pokrętki regulacyjnej zgodnie z kierunkiem strzałki można bezstopniowo ustawić żądaną siłę ssania.

- Niski stopień mocy  =>  
Do odkurzania delikatnych materiałów, np. firan.
- Średni stopień mocy  =>  
Do codziennego odkurzania w przypadku małego zanieczyszczenia.
- Wysoki stopień mocy  =>  
Do odkurzania wytrzymałych wykładzin podłogowych, twardych podłóg oraz przy dużym zanieczyszczeniu.



## Odkurzanie

### ! Uwaga

- W zależności od właściwości podłogi (np. szorstkie, rustykalne podłogi) szczotki do podłóg ulegają zniszczeniu. Dlatego należy w regularnych odstępach czasu sprawdzać spód szczotki. Zużyte, o ostrych kantach spody szczotki mogą uszkodzić delikatne podłogi, jak parkiet czy linoleum. Producent nie ponosi odpowiedzialności za ewentualne szkody powstałe w wyniku używania zużytych szczotek do podłóg.

#### Rysunek 8

Ustawianie przełączanej szczotki do podłóg:

- Dywany i wykładziny dywanowe  =>
- Podłogi twarde/parkiet  =>

W przypadku zasysania większych cząsteczek zachować ostrożność i zwrócić uwagę, aby cząsteczki były zasysane po kolei, co pozwoli uniknąć zatkania kanału ssącego szczotki do podłóg. Ewentualnie należy unieść szczotkę, aby móc lepiej zasysać cząsteczki brudu.

#### Rysunek 9

- Przez naciśnięcie przycisku odblokowującego otworzyć schowek na wyposażenie.
- Wyjąć z przegródek schowka szczotkę do tapicerki i ssawkę do szczelin.
- Zamknąć schowek na wyposażenie.

#### Rysunek 10 Odkurzanie z zastosowaniem wyposażenia dodatkowego

W zależności od potrzeby nasadzić szczotkę na rurę ssącą lub uchwył:

- a) Ssawka do szczelin do odkurzania szczelin, kątów itp.
- b) Szczotka do tapicerki do odkurzania mebli tapicerowanych, zastan itp.  
Po użyciu umieścić ssawkę do szczelin oraz szczotkę do tapicerki w schowku urządzenia.
- c) Szczotka do podłóg twardej do odkurzania twardej powierzchni podłogowych (płytek ceramicznych, parkietu itd.)

#### Rysunek 11 Czyszczenie szczotki do podłóg twardej

- a) W celu oczyszczenia szczotki odkurzyć ją od spodu.
- b) Nawinięte nici i włosy przeciąć nożyczkami. Nici i włosy odkurzać za pomocą ssawki do szczelin.

#### Rysunek 12

W trakcie krótkich przerw w odkurzaniu można skorzystać z zaczepu umieszczonego z boku urządzenia.

- Po wyłączeniu urządzenia wsunąć hak szczotki do podłóg we wgłębienie z boku urządzenia.

#### Rysunek 13

Podczas odkurzania schodów urządzenie musi stać przed schodami. W zależności od rodzaju schodów można odkurzyć od 12 do 16 stopni, gdy zamontowana jest rura ssąca, uchwyt i ssawka do podłóg. Jeśli nie wystarczy to do odkurzenia całych schodów, urządzenie można przenosić za pomocą uchwytu.

## Po pracy

#### Rysunek 14

- Wyłączyć urządzenie.
- Wyciągnąć wtyczkę z gniazda.
- Pociągnąć krótko za przewód zasilający i puścić (przewód zwija się automatycznie).

#### Rysunek 15

- Naciskając przycisk przesuwny zgodnie z kierunkiem strzałki odblokować rurę teleskopową i zsunąć.

## Rysunek 16

Do odstawiania urządzenia można korzystać z zaczepu rury ssącej na spodzie urządzenia.

- Odpowiednio ułożyć wąż urządzenia.
- Wsunąć hak szczotki do podłóg we wgłębienie na spodzie urządzenia.

Jeśli urządzenie zostało odstawione w pozycji pionowej, wówczas w celu podniesienia urządzenia lub ustawienia w innej pozycji, należy chwycić za króciec węża ssącego.

## Opróżnianie pojemnika na pył

### Rysunek 17

W celu uzyskania optymalnego rezultatu odkurzania należy po każdym użyciu urządzenia opróżnić pojemnik na pył, najpóźniej jednak wówczas, gdy widoczna warstwa pyłu lub brudu osadzi się na filtrze z włókny lub gdy pył w pojemniku sięga do oznaczenia.

Podczas opróżniania pojemnika na pył zawsze kontrolować stopień zabrudzenia filtra z włókny i w razie potrzeby wyczyścić go zgodnie ze wskazówkami w punkcie „Czyszczenie filtra z włókny”. **Rysunek 26**

### Rysunek 18

- Podnieść uchwyt do przenoszenia urządzenia, przez podniesienie uchwyty pojemnika na pył odblokować pojemnik i wyjąć z urządzenia.

### Rysunek 19

- a) Naciskając przycisk odblokowujący odblokować jednostkę filtrującą w pojemniku na pył.
- b) Wyjąć jednostkę filtrującą z pojemnika na pył i opróżnić pojemnik.

### Rysunek 20

- a) Włożyć jednostkę filtrującą do pojemnika na pył, zwrócić przy tym uwagę na prawidłowe położenie.
- b) Nacisnąć przycisk odblokowujący, tak aby ponownie znalazł się w pozycji wyjściowej, tzn. do usłyszenia kliknięcia; wówczas można mieć pewność, że pojemnik został prawidłowo zamknięty.
- c) Podczas wkładania pojemnika na pył do urządzenia zwrócić uwagę na prawidłowe zamocowanie pojemnika. Zmiana położenia uchwyty powoduje zatrzasknięcie pojemnika na pył w odkurzaczu.

## Konserwacja filtra

### Czyszczenie filtra lamelowego

Urządzenie posiada tzw. funkcję „Sensor Control”.

**Rys. 21** + **Rys. 23** Funkcja ta stale kontroluje, czy odkurzacz osiągnął optymalną moc. Wskaźnik świetlny sygnalizuje, czy konieczne jest czyszczenie filtra lamelowego, aby ponownie osiągnąć optymalny poziom mocy

## Odkurzacz z funkcją „RotationClean“

### Rysunek 21

Wskaźnik świeci się na niebiesko, jeśli urządzenie działa z optymalną mocą. Miganie na czerwono oznacza konieczność wyczyszczenia filtra lamelowego. Moc urządzenia zostaje automatycznie zmniejszona do minimum.

### Rysunek 22

- Przed przystąpieniem do czyszczenia filtra lamelowego wyłączyć urządzenie.

### Uwaga:

- Filtry można czyścić wyłącznie, gdy urządzenie jest włączone.
- W celu oczyszczenia filtra lamelowego należy przynajmniej trzykrotnie obrócić pokrętko o 180° zgodnie z ruchem wskazówek zegara. Filtr można czyścić zawsze, gdy zmniejszy się mocy ssania, nawet jeśli wskaźnik nie zaświeci się. Czyszczenie filtra lamelowego zalecane jest przed opróżnianiem pojemnika na pył. Jednak najpóźniej, gdy zaświeci się wskaźnik „Sensor Control”.

Jeśli mimo wyczyszczenia filtra lamelowego wskaźnik miga 3-krotnie w krótkich odstępach czasu, prawdopodobnie zanieczyszczony jest filtr z włókny. W takim przypadku moc urządzenia zostaje automatycznie zmniejszona do minimum, a wskaźnik świeci się stale na czerwono.

- Wyłączyć urządzenie, opróżnić pojemnik na pył i wyczyścić filtr z włókny zgodnie ze wskazówkami w punkcie „Czyszczenie filtra z włókny”. **Rysunek 26**

## Odkurzacz z funkcją „SelfClean“

### Rysunek 23

Wskaźnik świeci się na niebiesko, jeśli urządzenie działa z optymalną mocą. Gdy wskaźnik zacznie migać na czerwono, urządzenie wyłączy się automatycznie. Aktywowana zostanie funkcja czyszczenia filtra za pomocą zintegrowanego silnika oczyszczającego.

Jeśli konieczne było trzykrotne czyszczenie urządzenia w krótkich odstępach czasu, przyczyną jest prawdopodobnie zanieczyszczony filtr z włókny. W takim przypadku moc urządzenia zostaje automatycznie zmniejszona do minimum, a wskaźnik świeci się na czerwono.

- Wyłączyć urządzenie, opróżnić pojemnik na pył i wyczyścić filtr z włókny zgodnie z ze wskazówkami w punkcie „Czyszczenie filtra z włókny”. **Rysunek 26**

### Rysunek 24

W razie potrzeby można również ręcznie aktywować proces czyszczenia przez naciśnięcie przycisku czyszczenia filtra „Clean”.

Filtr można czyścić zawsze, gdy zmniejszy się mocy ssania, nawet jeśli wskaźnik nie zaświeci się. Czyszczenie filtra lamelowego zalecane jest przed opróżnianiem pojemnika na pył.



### Rysunek 25

W przypadku silnego zabrudzenia filtr lamelowy można wypłukać.

- Dolną część systemu filtrującego obrócić do oporu zgodnie z ruchem wskazówek zegara.
- Wyjąć filtr lamelowy z systemu filtrującego.
- Wypłukać filtr pod bieżącą wodą.
- Po całkowitym wysuszeniu filtr lamelowy włożyć do systemu filtrującego i zablokować dolną część, obracając ją w kierunku przeciwnym do ruchu wskazówek zegara.

Z reguły, tzn. w przypadku używania odkurzacza zgodnie z przeznaczeniem, nie trzeba wyjmować i ręcznie czyścić filtra lamelowego, aby osiągnąć optymalną moc odkurzacza.

#### ! Nie czyścić szczoteczką!

- W celu zwykłego oczyszczenia na sucho filtr wystukać o brzeg osłony.
- W celu gruntownego oczyszczenia filtr opłukać z zewnątrz wodą i pozostawić do całkowitego wysuszenia przed ponownym włożeniem do odkurzacza.

### Rysunek 26

- a) Odblokować pojemnik na pył i wyjąć go z urządzenia.
- b) Wyjąć z odkurzacza jednostkę filtrującą.
- c) Wyczyścić filtr z włókniny.

Podczas opróżniania pojemnika na pył zawsze kontrolować stopień zabrudzenia filtra z włókniny i w razie potrzeby wyczyścić go zgodnie ze wskazówkami w punkcie „Czyszczenie filtra z włókniny“.

#### Czyszczenie filtra z włókniny

Optymalne działanie odkurzacza wymaga regularnego czyszczenia filtra z włókniny. Z reguły wystarczy lekkie potrząśnięcie lub wytrzepanie obudowy filtra, co powoduje oderwanie się ewentualnych cząstek brudu.

#### ! Uwaga: Filtra z włókniny nie czyścić pod bieżącą wodą.

Filtr Hepa jest tak skonstruowany, że nie trzeba go wymieniać, jeśli urządzenie używane jest zgodnie z przeznaczeniem w gospodarstwie domowym. Aby odkurzacz pracował z optymalną mocą, należy po ok. 3 latach wypłukać filtr Hepa. Niezależnie od ewentualnych przebarwień na powierzchni filtr zachowuje swoją skuteczność działania.

#### Wypłukiwanie filtra Hepa

### Rysunek 27

- a) Otworzyć kratkę wylotu powietrza przez naciśnięcie przycisku odblokowującego.
- b) Przez naciśnięcie nakładki zamykającej odblokować filtr Hepa i wyjąć go z urządzenia.
- c) Filtr Hepa wystukać i wypłukać pod bieżącą wodą.
- d) Po całkowitym wysuszeniu filtr Hepa ponownie włożyć do urządzenia i zamknąć komorę na filtr wylotu powietrza.

#### Wskazówki dotyczące czyszczenia

Przed każdym czyszczeniem odkurzacza trzeba go wyłączyć i wyciągnąć wtyczkę z gniazda. Odkurzacz i elementy wyposażenia z tworzywa sztucznego można czyścić dostępnymi na rynku środkami do czyszczenia tworzyw sztucznych.

#### ! Nie należy stosować środków do szorowania, środków do czyszczenia szkła ani uniwersalnych środków czyszczących. W żadnym wypadku nie wolno zanurzać odkurzacza w wodzie.

Zastrzegamy sobie prawo do zmian technicznych..

Радваме се, че сте решили да закупите прахосмукачка от серията GS60

В тези указания за употреба са представени различни модели GS60 Затова е възможно да се окаже, че не всички описани свойства на оборудването и функции се отнасят за Вашия модел. Вие трябва да използвате само оригинални консумативи на Bosch, които са разработени специално за Вашата прахосмукачка, за да постигнете възможно най-добър резултат от изсмукването.

**Моля отгърнете страниците с рисунки!**

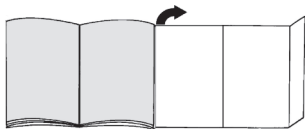

## Описание на уреда

- 1 Превключваща се подова дюза с връзка за принадлежност
- 2 Телескопична тръба с плъзгащ се маншет и връзка за принадлежност
- 3 Ръкохватка
- 4 Смукателен маркуч
- 5 Завъртаща се ръкохватка за носене
- 6 Контейнер за прах
- 7 Кабел за мрежово захранване
- 8 Капак на издухвания филтър
- 9 Бутон за включване и изключване с електронен регулатор на силата на изсмукване
- 10 Индикатор за ниво на мощността
- 11 Спомагателно устройство за паркиране от страни на уреда
- 12 Бутон за почистване на филтъра „Clean“\*
- 13 Ниша за принадлежност
- 14 Спомагателно устройство за поставяне на долната страна на уреда
- 15 Дюза за тапицерия
- 16 Дюза за фуги
- 17 Пластинчат филтър
- 18 Проточна решетка
- 19 Дюза за твърди подови настилки\*
- 20 TURBO-UNIVERSAL®-четка за под\*

## Резервни части и специални принадлежности

### A TURBO-UNIVERSAL®-четка за тапицерия BBZ42TB

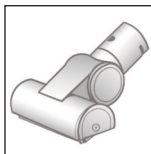

Изчеткване и изсмукване на праха от тапицирани мебели, матраци, автомобилни седалки и т.н. в една работна операция. Особено пригодена за изсмукване на животински косми. Задвижването на четковия валак се извършва чрез засмуквания поток на прахосмукачката. Няма нужда от включване в електрическата мрежа.

### B TURBO-UNIVERSAL®-четка за подове BBZ102TB



Четкане и изсмукване на праха от килими с къс флор, мокетни подови настилки или за всички видове настилки на един път. Особено пригодена за изсмукване на животински косми. Задвижването на четковия валак се осъществява чрез засмуквания поток на прахосмукачката. Няма нужда от включване в електрическата мрежа.

### C Дюза за твърд под BBZ123HD

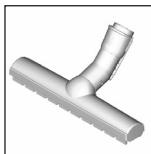

За изсмукване на прах по гладки подове (паркет, плочки, теракота,...)

### D Дюза за твърд под BBZ124HD

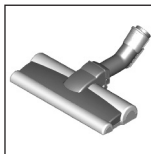

С 2 въртящи се четкови ролки За поддържане на съпхи твърди подове и по-добро поемане на грубия боклук

## Пускане в действие

### Фиг. 1

- Вкарайте найкрайника на смукателния маркуч в смукателния отвор на уреда. Моля внимавайте за правилното положение – шприцваната кука на найкрайника на маркуча трябва да потъне в смукателния отвор с щракване.

### Фиг. 2\*

- a) Вкарайте ръкохватката в смукателната / телескопичната тръба. За освобождаване на връзката завъртете леко дръжката и я издърпайте от тръбата.

б) Натиснете дръжката в телескопната тръба до щракване. За да освободите съединението натиснете втулката за деблокиране и извадете ръкохватката.

### Фиг. 3\*

а) Вкарайте телескопичната тръба в щучера на подовата дюза. За освобождаване на връзката завъртете леко тръбата и я издърпайте от подовата дюза.

б) Вкарайте телескопната тръба в щучера на подовата дюза до щракване. За да освободите съединението натиснете втулката за деблокиране и извадете дръжката.

### Фиг. 4

• Чрез задействане на плъзгащия бутон по посока на стрелката деблокирайте телескопичната тръба и регулирайте желаната дължина.

### Фиг. 5

• Хванете кабела за мрежово захранване за щепсела, изтеглете го до желаната дължина и поставете мрежовия щепсел в контакта.

### Фиг. 6

• Включвайте и изключвайте прахосмукачката рез натискане на бутона за включване / изключване.

### Фиг. 7 Регулиране на силата на изсмукване

Със завъртане на копчето за регулиране по посока на стрелката може да се регулира безстепенно желаната сила на изсмукване.

■ Нисък диапазон на мощност =>   
За изсмукване на прах от чувствителни материали, например пердетата.

■ Среден диапазон на мощност =>   
За ежедневно почистване при неголямо замърсяване.

■ Висок диапазон на мощност =>   
За почистване на груби подови настилки, твърди подове и при силно замърсяване.

## Изсмукване на праха

### ! Внимание

• Подовите дюзи в зависимост от състоянието на Вашия твърд под (напр. грапави, рустикални фаянсови плочки) подлежат на известно износване. Затова трябва да проверявате на редовни интервали от време плъзгащата се част на дюзата. Износени, плъзгащи се части с остри ръбове могат да причинят увреждания върху чувствителни твърди подове като паркет или линолеум. Производителят не носи отговорност за евентуални повреди, които се причиняват от износена подова дюза.

### Фиг. 8

Регулиране на превключващата се подова дюза:

■ Килими и мокетени подови настилки => 

■ Твърд под / паркет => 

Когато засмуквате по-големи частици, следете те да се засмукват внимателно една след друга, за да не запушат смукателния канал на подовата дюза.

При необходимост би трябвало да повдигнете дюзата, за да могат по-добре да се засмучат частиците замърсявания.

### Фиг. 9

- Отворете нишата за принадлежности чрез натискане на бутона за деблокиране.
- Извадете дюзата за тапицерия и дюзата за fugи от нишата за принадлежности.
- Затворете нишата за принадлежности.

### Фиг. 10 Изсмукване на прах с допълнителни принадлежности

Поставете дюзите според нуждата върху смукателната тръба или ръкохватката:

- а) Дюза за fugи за изсмукване на праха от fugи и тгли, и т.н.
- б) Дюза за тапицерия за изсмукване на праха от тапицирани мебели, пердетата и т.н. След използване поставете обратно в уреда дюзата за fugи и дюзата за тапицерия.
- в) Дюза за твърди подове за изсмукване на прах от твърди подови настилки (фаянсови плочки, паркет и т.н.)

### Фиг. 11 Почистване на дюзата за твърди подове

- а) За почистване на дюзата изсмуквайте праха отдолу.
- б) Навитите конци и косми прережете с ножица. Изсмукване на конците и косми с дюзата за fugи.

### Фиг. 12

При кратки паузи при изсмукване на праха можете да използвате спомагателно устройство за паркиране отстрани на уреда.

- След изключване на уреда вкарайте куката на подовата дюза в гнездото отстрани на уреда.

### Фиг. 13

При изсмукване на праха от стълбище уредът трябва да е разположен долу в началото на стълбището. В зависимост от стълбището с монтирана смукателна тръба, ръкохватка и подова дюза могат да се почистват от праха 12 до 16 стъпала. Ако това не е достатъчно, уредът може да се премества и с ръкохватката за носене.

## След работа

### Фиг. 14

- Изключете уреда.
- Извадете щепсела.
- Издърпайте леко захранващия кабел и го пуснете (кабелът се навива автоматично).

### Фиг. 15

- Чрез задействане на плъзгащия бутон по посока на стрелката деблокирайте телескопичната тръба и я приберете.

### Фиг. 16

За оставяне на уреда може да използвате спомагателно устройство за поставяне на долната страна на уреда.

- Изправете уреда за маркучка.
- Вкарайте куката на подовата дюза в гнездото на долната страна на уреда.

Ако Вие сте оставили или разположили Вашия уред в изправено положение, тогава би трябвало да го хванете за смукателния щуцер, за да го вдигнете или позиционирате отново.

## Изправяне на контейнера за прах

### Фиг. 17

За да получите добър резултат от изсмукването, контейнерът за прах трябва да се изпразни след всяко чистене, най-късно обаче тогава, когато прах и боклук се натрупат видимо върху мрежестия филтър и когато прахът е достигнал на места до височината на маркировката в контейнера.

При изправяне на контейнера за прах винаги проверявайте и степента на замърсеност на мрежестия филтър и при необходимост го почистете съгласно ръководството "Почистяване на мрежестия филтър". Фиг. 26

### Фиг. 18

- Завъртете нагоре ръкохватка за носене на уреда, деблокирайте контейнера за прах чрез завъртане нагоре на ръкохватката и извадете контейнера от уреда.

### Фиг. 19

- а) Чрез задействане на бутона за деблокиране освободете филтриращия елемент на контейнера за прах.
- б) Извадете филтриращия елемент от контейнера за прах и изпразнете контейнера за прах.

### Фиг. 20

- а) Поставете филтриращия елемент в контейнера за прах, при това внимавайте за правилното му положение.

- б) Моля натиснете бутона за деблокиране отново в изходно положение, докато се чуе „Щрак“, за да е гарантирано, че контейнерът е правилно затворен.
- с) При поставянето обратно на контейнера за прах в уреда обърнете внимание на правилното му положение.  
Чрез преместване на ръкохватката контейнерът за прах се фиксира в прахосмукачката.

## Грижи за филтъра

### Почистяване на пластинчатия филтър

Вашият уред е снабден с така наречената "Sensor Control" - функция. Фиг. 21 + Фиг. 23 Тази функция контролира постоянно, дали Вашата прахосмукачка достига своето оптимално ниво на мощност. Светлинният индикатор сигнализира, дали е необходимо почистяване на пластинчатия филтър, за да се достигне отново оптималното ѝ ниво на мощност.

### Прахосмукачка с функция „RotationClean“

#### Фиг. 21

Индикаторът свети синьо, когато уредът работи с оптималното си ниво на мощност. Щом индикаторът започне да мига червено трябва да се почисти пластинчатият филтър. Уредът автоматично се настройва отново на най-ниската степен на мощност.

#### Фиг. 22

- Моля, изключете уреда, за да почистите пластинчатия филтър.

### ! Внимание:

● Почистяването на филтъра е възможно само при изключен уред.

- За почистяване на пластинчатия филтър завъртете въртока по посока на часовниковата стрелка най-малко 3 пъти на 180°.

Вие можете също да извършите почистяването на филтъра при намаляваща мощност на изсмукване, ако индикаторът не светва.

Препоръчваме почистяването на пластинчатия филтър преди изпразване на контейнера за прах. То трябва да се извърши обаче най-късно при светване на индикатора „Sensor Control“:

Ако въпреки почистяване на пластинчатия филтър 3 пъти един след друг индикаторът мига през кратки интервали, причината за това вероятно е замърсен мрежест филтър. В този уредът преминава автоматично на най-ниската степен на мощност и индикацията свети продължително червено.

- Изключете уреда, изпразнете контейнера за прах и почистете мрежестия филтър съгласно ръководството „Почистяване на мрежестия филтър“. Фиг. 26

## Прахосмукачка с функция „SelfClean“

### Фиг. 23

Индикаторът свети синьо, когато уредът работи с оптималното си ниво на мощност. Веднага щом индикаторът започне да мига червено, уредът се изключва автоматично.

Почистването на филтъра се активира и се извършва чрез вградения почистващ мотор.

Ако се наложи уредът да се почиства три пъти последователно през кратки интервали от време, вероятно става въпрос за замърсен мрежест филтър. В този случай уредът преминава автоматично на най-ниската степен на мощност и индикацията свети червено.

- Изключете уреда, изпразнете контейнера за прах и почистете мрежестия филтър съгласно ръководството „Почистване на мрежестия филтър“. Фиг. 26

### Фиг. 24

При необходимост можете чрез натискане на бутона за почистване на филтъра „Clean“ и ръчно да активирате процеса на почистване.

Вие можете също да извършите почистването на филтъра при намаляваща мощност на изсмукване без индикаторът да светва.

Препоръчваме почистването на пластинчатия филтър преди изпразване на контейнера за прах.

### Фиг. 25

При особено силно замърсяване пластинчатият филтър може също и да се измие.

- Завъртете до упор долната част на филтърната система по посока на часовниковата стрелка.
- Извадете пластинчатия филтър от филтърната система.
- Измийте филтъра с течаща вода.
- Поставете пластинчатия филтър след пълното му изсъхване във филтърната система и блокирайте долната част чрез завъртане обратно на часовниковата стрелка.

По принцип и ако когато уредът се използва по предназначение в домакинството, пластинчатият филтър не трябва да се изважда и да се почиства ръчно, за да се възстанови оптималното ниво на мощност на прахосмукачката.

### ! Не четкайте!

- За нормално сухо почистване само почукайте с филтъра върху ръба на капачката!
- За по-основно почистване изплакнете филтъра отвън с вода и го оставете да изсъхне много добре преди използването му отново в прахосмукачката!

### Фиг. 26

- а) Освободете контейнера за прах и го извадете от уреда.

- б) Извадете филтриращия елемент от контейнера за прах.

- в) Почистете мрежестия филтър.

При изпразване на контейнера за прах винаги проверявайте и степента на замърсеност на мрежестия филтър и при необходимост го почистете съгласно ръководството "Почистване на мрежестия филтър".

## Почистване на мрежестия филтър

Мрежестият филтър трябва да се почиства през известни интервали редовно, за да може прахосмукачката да работи оптимално. По принцип е достатъчно, ако при изпразване на контейнера за прах корпусът на филтъра се изтръска или изтупа леко, за да се отстрани евентуална мърсотия.

### ! Внимание: мрежестият филтър не трябва да се почиства под течаща вода.

Нера-филтърът е конструиран така, че да не трябва да се сменя, когато уредът се използва по предназначение в домакинството. За да работи прахосмукачката на своето оптимално ниво на мощност, Нера-филтърът трябва да се измие след прилб. 3 години. Филтриращото действие на този филтър се запазва, независимо от възможна промяна в цвета на повърхността на филтъра.

## Измиване на Нера-филтъра

### Фиг. 27

- а) Отворете решетката за издувания въздух чрез натискане на бутона за деблокиране.
- б) Деблокирайте Нера-филтъра чрез натискане на затварящата планка и го извадете от уреда.
- в) Изтръскайте Нера-филтъра и го измийте под течаща вода
- д) Поставете Нера-филтъра след изсъхването му отново в уреда и затворете отделението за филтъра за издувания въздух.

## Указания за почистване

Преди всяко почистване на прахосмукачката трябва да бъде изключена и мрежовият щекер изваден от контакта. Прахосмукачката и принадлежностите от пластмаса могат да бъдат почиствани с обичайните на пазара средства за почистване на пластмаси.

### ! Не използвайте препарат за грубо абразивно почистване, препарат за стъкло или универсален почистващ препарат. Никога не потапяйте прахосмукачката във вода.

Запазени права за технически изменения.

Мы рады, что Вы остановили свой выбор на пылесосе Bosch серии GS60.

В этой инструкции по эксплуатации представлены различные модели GS60. Поэтому некоторые функции и принадлежности, описанные здесь, могут отсутствовать у Вашего прибора. Чтобы гарантировать наилучший результат уборки, Вам необходимо использовать только оригинальные принадлежности Bosch, разработанные специально для Вашего пылесоса.

### Разверните страницы с рисунками!

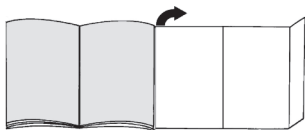

## Описание прибора

- 1 Переключаемая насадка для чистки пола/ковра с адаптером для принадлежностей
- 2 Телескопическая трубка с муфтой-ползунком и адаптером для принадлежностей
- 3 Ручка
- 4 Шланг
- 5 Поворотная ручка
- 6 Контейнер для сбора пыли
- 7 Сетевой кабель
- 8 Крышка выпускного фильтра
- 9 Выключатель с электронным регулятором мощности всасывания
- 10 Индикатор уровня мощности
- 11 Парковка трубки на пылесосе
- 12 Кнопка очистки фильтра «Clean»\*
- 13 Отсек для принадлежностей
- 14 Парковочные фиксаторы (с нижней стороны пылесоса)
- 15 Насадка для мягкой мебели
- 16 Щелевая насадка
- 17 Ламельный фильтр
- 18 Фильтрующая сетка
- 19 Щётка для твёрдых напольных покрытий\*
- 20 Турбощётка TURBO-UNIVERSAL® для пола\*

## Запасные части и специальные принадлежности

### A Турбощётка для мягкой мебели TURBO-UNIVERSAL® BBZ42TB

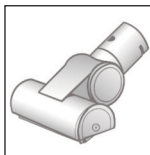

Одновременно чистит щёткой и всасывает пыль при чистке мягкой мебели, матрасов, автомобильных сидений и т. д. Особенно эффективна при удалении шерсти животных. Валик щётки приводится в движение потоком всасываемого пылесосом воздуха. Дополнительный источник электроэнергии не требуется.

### B Турбощётка для пола TURBO-UNIVERSAL® BBZ102TBB



Одновременно чистит щёткой и всасывает пыль из ковров с коротким ворсом и напольных ковровых и любых других покрытий. Особенно эффективна при удалении шерсти животных. Валик щётки приводится в движение потоком всасываемого пылесосом воздуха. Дополнительный источник электроэнергии не требуется.

### C Насадка для твёрдых напольных покрытий BBZ123HD

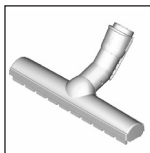

Для чистки гладких полов (паркет, кафельная или керамическая плитка и т. д.)

### D Насадка для твёрдых напольных покрытий BBZ124HD

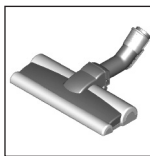

С 2 вращающимися роликовыми щетками. Для ухода за дорогими твердыми напольными покрытиями и лучшего удаления грубой грязи

## Подготовка к работе

### Рис. 1

- Вставьте патрубок шланга во всасывающее отверстие пылесоса. Следите за правильностью расположения — крючки штуцера шланга должны войти в паз всасывающего отверстия и зафиксироваться со слышимым щелчком.

### Рис. 2\*

- a) Вставьте ручку во всасывающую/телескопическую трубку. Для отсоединения немного поверните ручку и вытащите её из трубки.
- b) Задвиньте ручку в телескопическую трубку до надёжной фиксации. Чтобы отсоединить телескопическую трубку, нажмите на разблокировочную муфту и вытащите ручку.

### Рис. 3\*

- a) Вставьте телескопическую трубку в патрубок насадки для чистки пола/ковра. Для отсоединения немного поверните трубку и вытащите её из насадки.
- b) Задвиньте телескопическую трубку в патрубок насадки для пола/ковра до надёжной фиксации. Для отсоединения нажмите на разблокировочную муфту и извлеките телескопическую трубку.

### Рис. 4

- нажатием на кнопку-ползунок в направлении, указанном стрелкой, разблокируйте трубку и установите необходимую длину.

### Рис. 5



- Возьмитесь за вилку сетевого кабеля, вытяните кабель на нужную длину и вставьте вилку в розетку.

### Рис. 6

- Включение/выключение пылесоса осуществляется нажатием выключателя.

### Рис. 7 Регулировка мощности всасывания

Поворачивая переключатель в направлении стрелки можно плавно установить необходимую мощность всасывания.

- Минимальная мощность для чистки деликатных тканей, например, занавесок. 
- Средняя мощность для ежедневной уборки при слабом загрязнении. 
- Максимальная мощность для чистки прочных и твёрдых напольных покрытий и при сильном загрязнении. 



## Уборка

### Внимание

- Насадки для чистки пола/ковра подвержены, в зависимости от качества твёрдого напольного покрытия в вашем доме (например, шероховатая, рустованная керамическая плитка), определённому износу. Поэтому необходимо регулярно проверять рабочую поверхность насадки. Изношенные, с заострившимися краями рабочие поверхности насадки могут привести к повреждению уязвимых твёрдых напольных покрытий, таких как паркет или линолеум. Изготовитель не несёт ответственности за повреждения, вызванные использованием изношенной насадки для чистки пола/ковра.

### Рис. 8

Регулировка переключаемой насадки для чистки пола/ковра:

- для ковров и ковровых покрытий => 
- для твёрдых напольных покрытий и паркета => 

Если требуется удалить пылесосом большие частицы, следите, чтобы они всасывались по одной за раз и чтобы не забился канал насадки.

При необходимости следует поднять насадку, чтобы частицы грязи лучше втянулись в пылесос.

### Рис. 9

- Нажатием на кнопку фиксации откройте отсек для принадлежностей.
- Выньте из держателей насадку для мягкой мебели и щелевую насадку.
- Закройте отсек.

### Рис. 10 Уборка с использованием дополнительных принадлежностей

Насадки надевайте на ручку или всасывающую трубку:

- a) щелевая насадка для чистки щелей, углов и т. п.
- b) насадка для мягкой мебели для чистки мягкой мебели, штор и т. д.  
После использования насадки вернуть обратно в отсек.
- c) Щётка для твёрдых напольных покрытий для чистки кафельной плитки, паркета и т. п.

### Рис. 11 Чистка щётки для твёрдых напольных покрытий

- a) Очистите щётку с помощью пылесоса.
- b) Намотавшиеся нитки и волосы разрежьте ножницами. Удалите нитки и волосы с помощью щелевой насадки.

#### Рис. 12

Во время коротких перерывов в процессе уборки используйте парковку трубки на задней стороне прибора.

- После выключения пылесоса вставьте щётку для пола крючком в гнездо, расположенное на задней стороне пылесоса.

#### Рис. 13

При уборке лестницы пылесос всегда должен находиться внизу, у начала лестницы. В зависимости от размеров лестницы длины установленных всасывающей трубки, ручки и насадки для чистки пола/ковра хватит для уборки 12–16 ступеней. Если этого недостаточно, то пылесос можно переносить за ручку.

## После уборки

#### Рис. 14

- Выключите пылесос.
- Выньте вилку из розетки.
- Слегка потяните за сетевой кабель и отпустите его — кабель автоматически сматается.

#### Рис. 15

- Нажатием на кнопку-ползунок в направлении, указанном стрелкой, разблокируйте трубку и сложите её.

#### Рис. 16

Для хранения пылесоса можно использовать парковочные фиксаторы, расположенные снизу.

- Установите прибор так, чтобы шланг был направлен вверх.
- Вставьте насадку для пола крючком в гнездо на нижней стороне прибора.

Если вы оставили пылесос в вертикальном положении, то возьмитесь за всасывающий патрубок, чтобы приподнять или переместить пылесос.

## Опорожнение контейнера для сбора пыли

#### Рис. 17

Для достижения хороших результатов желательно опорожнять контейнер для сбора пыли после каждой уборки, в любом случае не позже, чем когда пыль или грязь станут видны на фильтрующей сетке, или уровень пыли в каком-либо месте контейнера достигнет маркировки.

Опорожняя контейнер для сбора пыли, всегда проверяйте степень загрязнения фильтрующей сетки и при необходимости очищайте её согласно инструкции «Очистка фильтрующей сетки». Рис. 26

#### Рис. 18

- Откиньте вверх ручку для переноски. Разблокируйте контейнер для сбора пыли, подняв ручку вверх, и выньте его из пылесоса.

#### Рис. 19

- а) Разблокируйте фильтровальный блок контейнера для сбора пыли, нажав на кнопку фиксации.
- б) Выньте блок из контейнера для сбора пыли и опорожните контейнер.

#### Рис. 20

- а) Установите фильтровальный блок в контейнер, при этом обязательно следите за правильностью установки.
- б) Снова нажмите кнопку фиксации в исходное положение (до щелчка), чтобы убедиться, что контейнер закрыт правильно.
- с) При установке контейнера для сбора пыли в пылесос следите за правильностью его положения. Контейнер для сбора пыли фиксируется в пылесосе поворотом ручки.

## Обслуживание фильтров

### Очистка ламельного фильтра

Ваш пылесос оборудован функцией «Sensor Control». Рис. 21 + Рис. 23 Эта функция постоянно проверяет, достигается ли оптимальный уровень мощности пылесоса. При снижении уровня мощности световой индикатор указывает на необходимость очистки ламельного фильтра.

### Пылесос с функцией «RotationClean»

#### Рис. 21

Когда пылесос работает на оптимальной мощности, индикатор светится синим. Если он начинает мигать красным, ламельный фильтр необходимо очистить. Мощность пылесоса автоматически снижается до минимальной.

#### Рис. 22

- Выключите пылесос, чтобы очистить ламельный фильтр.

### ! Внимание:

- Очистка фильтра возможна только при выключенном пылесосе.
- Для очистки ламельного фильтра поверните рычажок на 180° по часовой стрелке не менее трёх раз. Очистка возможна также при снижении мощности всасывания, даже когда индикатор не светится. Мы рекомендуем чистить ламельный фильтр перед каждым опорожнением контейнера для сбора пыли. Кроме того, очистку необходимо производить в случае, если загорается индикатор «Sensor Control».



Если индикатор, несмотря на проведённую очистку ламельного фильтра, начинает три раза мигать через короткие промежутки времени, значит предположительно загрязнилась фильтрующая сетка. В этом случае мощность пылесоса автоматически снижается до минимальной, а индикатор светится красным.

- Выключите пылесос, опорожните контейнер для сбора пыли и очистите фильтрующую сетку согласно инструкции «Очистка фильтрующей сетки». Рис. 26

### Пылесос с функцией «SelfClean»

#### Рис. 23

Когда пылесос работает на оптимальной мощности, индикатор светится синим. Когда индикатор начинает мигать красным, пылесос автоматически выключается.

Активируется программа по очистке фильтра, для чего включается интегрированный очистительный двигатель.

Если пылесос чистился трижды за короткий промежуток времени, возможно, причиной является загрязнение фильтрующей сетки. В этом случае мощность пылесоса автоматически снижается до минимальной, а индикатор светится красным.

- Выключите пылесос, опорожните контейнер для сбора пыли и очистите фильтрующую сетку согласно инструкции «Очистка фильтрующей сетки». Рис. 26

#### Рис. 24

При необходимости можно вручную активировать процесс очистки, нажав кнопку очистки фильтра «Clean». Очистка возможна также при остаточном всасывании, когда индикатор не светится.

Мы рекомендуем чистить ламельный фильтр перед каждым опорожнением контейнера для сбора пыли.

#### Рис. 25

Если ламельный фильтр сильно загрязнён, его можно промыть.

- Поверните нижнюю часть фильтровального блока по часовой стрелке до упора.
- Выньте ламельный фильтр из блока.
- Промойте фильтр под проточной водой.
- Когда ламельный фильтр полностью высохнет, вставьте его в фильтровальный блок и зафиксируйте нижнюю часть, поворачивая против часовой стрелки.

Как правило, при уборке обычной домашней пыли для достижения оптимального уровня мощности пылесоса ламельный фильтр можно не вынимать и очищать его вручную.

#### ! Не чистить щёткой!

- Для обычной сухой очистки просто постучите фильтром о край крышки!
- Для тщательной очистки фильтра снаружи: промойте его водой и полностью высушите перед установкой в пылесос!

#### Рис. 26

- а) Разблокируйте контейнер для сбора пыли и выньте его из пылесоса.
- б) Выньте фильтровальный блок из контейнера для сбора пыли.
- с) Очистите фильтрующую сетку.

Опорожняя контейнер для сбора пыли, всегда проверяйте степень загрязнения фильтрующей сетки и при необходимости очищайте её согласно инструкции «Очистка фильтрующей сетки».

### Очистка фильтрующей сетки

Для оптимальной работы пылесоса фильтрующую сетку нужно регулярно чистить. Как правило, чтобы удалить частички грязи, достаточно, опорожняя контейнер для сбора пыли, чуть-чуть потрясти корпус фильтра или легко постучать по нему.

#### ! Внимание: фильтрующую сетку нельзя промывать под струёй воды.

При надлежащем использовании пылесоса в домашнем хозяйстве фильтр Нера заменять не требуется. Для обеспечения оптимального уровня мощности фильтр Нера надо будет промыть примерно через 3 года эксплуатации пылесоса. Функциональность этого фильтра сохраняется даже при возможном изменении цвета поверхности фильтра.

### Промывка фильтра Нера

#### Рис. 27

- а) Нажатием на кнопку фиксации откройте решётку вентилятора.
- б) Нажав на защёлку, разблокируйте фильтр Нера и выньте его из пылесоса.
- с) Вычистите фильтр Нера выколачиванием и промойте под проточной водой
- д) Только после того, как фильтр Нера полностью высохнет, вставьте его в пылесос и закройте отсек выпускного фильтра.

### Указания по очистке

Перед каждой чисткой пылесоса выключайте его и вынимайте вилку сетевого кабеля из розетки. Пылесос и пластмассовые принадлежности можно чистить обычными средствами для чистки пластмассы.

#### ! Не используйте абразивные чистящие средства, средства для мытья стёкол или универсальные моющие средства. Не погружайте пылесос в воду.

Оставляем за собой право на внесение технических изменений.

Ne bucurăm pentru că v-ați decis pentru un aspirator Bosch din seria GS60.

În aceste instrucțiuni de utilizare sunt prezentate diverse modele GS60. De aceea, este posibil ca nu toate caracteristicile de dotare și funcțiile descrise să fie prezente la modelul dumneavoastră. Se vor utiliza numai accesoriile originale de la Bosch care au fost dezvoltate special pentru aspiratorul dumneavoastră pentru a obține cel mai bun rezultat la aspirare.

**Vă rugăm să deschideți la paginile cu imagini!**

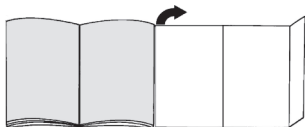

## Descrierea aparatului

- 1 Duză mobilă cu conexiune accesorii
- 2 Bară telescopică cu manșetă glisare și conexiune accesorii
- 3 Mâner
- 4 Furtun aspirare
- 5 Mâner de transport rabatabil
- 6 Recipient praf
- 7 Cablu alimentare
- 8 Capac filtru suflare
- 9 Buton de pornire-oprire cu selector electronic al puterii de aspirare
- 10 Afișaj nivel putere
- 11 Suport depozitare pe lateralul aparatului
- 12 Tastă curățare filtru „Clean”
- 13 Locaș accesorii
- 14 Suport stabilizare pe partea inferioară
- 15 Perie pentru tapițerie
- 16 Duză pentru locuri înguste
- 17 Filtru lamelar
- 18 Sită pentru scame
- 19 Perie pentru gresie / parchet\*
- 20 Perie pentru podele TURBO-UNIVERSAL\*

## Piese de schimb și accesorii speciale

### A Perie TURBO-UNIVERSAL® pentru perna BBZ42TB

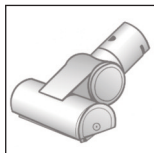

Pentru perierea și aspirarea mobilei capitonate, saltelelor, scaunelor din autovehicule, etc într-un singur ciclu de lucru. Recomandată și pentru aspirarea părului lăsat de animalele de casă. Acționarea valțului periei are loc prin intermediul fluxului de aspirare al aspiratorului. Nu este necesar un racord electric.

### B Perie TURBO-UNIVERSAL® pentru pardoseli BBZ102TBB



Perierea și aspirarea carpetelor subțiri într-o singură etapă. Recomandată și pentru aspirarea părului lăsat de animalele de casă. Acționarea valțului periei are loc prin intermediul fluxului de aspirare al aspiratorului.

Nu este necesar un racord electric.

### C Duza pentru pardoseli dure BBZ123HD

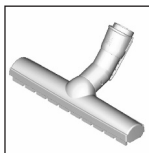

Pentru aspirarea pardoselilor netede (parchet, dale de gresie, teracotă,...)

### D Duza pentru pardoseli dure BBZ124HD

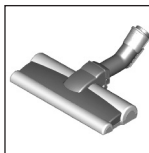

Cu 2 role de periere rotative pentru întreținerea pardoselilor dure valoroase și o preluare optimă a murdăriei grosiere.

## Punerea în funcțiune

### Fig. 1

- Introduceți suportul furtunului de aspirare în fanta de aspirare. Vă rugăm să aveți grijă la fixare - cârligul ascuțit al ștuțului furtunului trebuie să intre în deschiderea de aspirare și să se blocheze cu un declic.

### Fig. 2\*

- a) Împingeți mânerul în țeava de aspirare / telescopică. Pentru desfacerea îmbinării rotiți puțin mânerul și scoateți-l din tub.
- b) Împingeți mânerul în tubul telesopic până la blocare. Pentru desfacerea îmbinării apăsați butonul de deblocare și scoateți mânerul.

### Fig. 3\*

- a) Introduceți țeava telesopică în ștuțul duzei pentru podele. Pentru desfacerea îmbinării rotiți puțin tubul și scoateți-l din peria pentru podele.
- b) Introduceți tubul telesopic în ștuțul periei pentru podele până la blocare. Pentru desfacerea îmbinării apăsați butonul de deblocare și scoateți tubul telesopic.

### Fig. 4

- Prin acționarea tastei de împingere în direcția săgeții deblocați țeava telesopică și reglați lungimea dorită.

**Fig. 5**



- Prindeți cablul de legătură la rețea de fișă, extrageți-l la lungimea dorită și introduceți fișa de rețea.

**Fig. 6**

- Porniți sau opriți aspiratorul prin acționarea butonului pornit/oprit.

**Fig. 7 Reglarea puterii de aspirare**

Prin rotirea butonului de reglare în direcția săgeții poate fi reglată continuu puterea de aspirare.



- Nivel scăzut de putere  => Pentru aspirarea stofelor sensibile, de ex. perdele.
- Nivel mediu de putere:  => pentru curățarea zilnică în cazul unui grad mic de murdărire.
- Nivel ridicat de putere  => pentru curățarea mochetelor robuste, a podelelor dure și în cazul unui grad înalt de murdărire.

**Aspirarea****! Atenție**

- În funcție de structura podelei (de ex. gresie aspră, rustică), periile pentru podele sunt supuse unei anume uzuri. De aceea, trebuie să verificați la intervale regulate talpa duzei. Tălpile care sunt uzate și prezintă muchii ascuțiți pot provoca deteriorări pe dușumelele sensibile cum sunt parchetul sau linoleumul. Producătorul nu răspunde pentru eventuale deteriorări cauzate de periile pentru podele uzate.

**Fig. 8**

Reglarea periei comutabile pentru podele:

- Carpete și mochete  =>
- Podea dură / parchet  =>

Dacă aspirați particule mai mari, vă rugăm să aveți grijă să le aspirați pe rând și cu atenție pentru a nu înfunda canalul de aspirație al duzei.

Dacă este cazul trebuie să ridicați duza, pentru a putea aspira mai bine particulele de murdărire.

**Fig. 9**

- Deschideți locașul de accesoriu apăsând pe butonul de deblocare.
- Scoateți duza pentru tapițerie și cea pentru locuri înguste din locașul pentru accesorii.
- Închideți locașul de accesorii.

**Fig. 10 Aspirarea cu accesorii suplimentare**

Introduceți peria pe tubul de aspirare sau mâner, în funcție de necesități:

- a) Duza pentru locuri înguste pentru aspirarea locurilor înguste și colțurilor, etc
- b) Duza pentru perne, pentru aspirarea mobilei capitonate, draperiilor, etc  
După utilizare depozitați duzele în aparat.
- c) Duza de podea tare pentru aspirarea gresiei, parchetului, etc

**Fig. 11 Curățiera periei pentru suprafețe dure**

- a) Pentru curățarea duzei, aspirați de jos.
- b) Scamele și părul înfășurate se vor taie cu foarfecă. Scamele și părul se aspiră cu duza pentru spații înguste.

**Fig. 12**

În caz că faceți o pauză, puteți folosi suportul de agățare pentru a lăsa aparatul.

- După oprirea aparatului împingeți cârligul duzei în orificiul de pe latura aparatului.

**Fig. 13**

În cazul aspirării treptelor, este necesară poziționarea aparatului la capătul de jos al acestora. În funcție de tipul de scară, este posibilă aspirarea a 12 până la 16 trepte cu țeava de aspirare, mânerul și duza pentru podele montate. În cazul în care nu este suficient, este posibil transportul aparatului de mânerul pentru transport.

**După lucrul cu aspiratorul****Fig. 14**

- Opriți aparatul.
- Scoateți ștecherul din priză.
- Trageți ușor de cablu și eliberați (cablul se strânge automat).

**Fig. 15**

- Prin acționarea butonului glisor în direcția săgeții, strângeți bara telescopică.

**Fig. 16**

Pentru așezarea aparatului puteți utiliza dispozitivul auxiliar pentru așezare, de pe partea de jos a aparatului.

- Îndreptați aparatul de furtun.
- Împingeți cârligul de la peria de podele în orificiul de pe partea din spate a aparatului.

După ce ați ridicat și depozitat aparatul în poziție verticală, puteți lua ștuțul de aspirare pentru a-l ridica, sau a-l re poziționa.

## Golirea recipientului colector de praf

### Fig. 17

Pentru a obține un rezultat bun al aspirării, recipientul de praf trebuie să fie golit după fiecare proces de aspirare, însă cel mai târziu când praful sau murdăria au infundat în mod evident sita pentru scame.

În momentul golirii recipientului de praf, verificați întotdeauna și gradul de murdărire al sitei pentru scame, iar în cazul în care este necesar, curățați-o în conformitate cu indicațiile din cadrul instrucțiunilor "Curățarea sitei pentru scame". **Figura 26**

### Fig. 18

- Rabatați în sus mânerul de transport al aparatului, deblocați recipientul de praf prin rabatarea în sus a mânerului și scoateți recipientul de praf din aparat.

### Fig. 19

- a) Unitatea de filtru a recipientului de praf se va bloca prin acționarea butonului de deblocare.
- b) Scoateți unitatea de filtru din recipientul de praf și goliți recipientul de praf.

### Fig. 20

- a) Introduceți unitatea de filtru în recipientul de praf, acordând atenție neapărat așezării corecte.
- b) Vă rugăm să apăsați din nou butonul de deblocare către poziția inițială, până ce se aude un „clic”, pentru a vă asigura de faptul că recipientul este închis în mod corespunzător.
- c) Acordați atenție la remontarea recipientului de praf în aparat poziției corecte a acestuia. Prin întoarcerea mânerului, recipientul de praf este fixat în aspirator.

## Îngrijirea filtrului

### Curățarea filtrului lamelar

Aparatul dumneavoastră este dotat cu așa-numita funcție "Sensor Control". **Fig. 21 + Fig. 23** Această funcție monitorizează permanent dacă aspiratorul dumneavoastră își atinge nivelul optim de randament. Afișajul luminos indică necesitatea unei curățări a filtrului lamelar, pentru revenirea la nivelul său optim de randament.

### Aspiratorul cu funcție „RotationClean“

#### Fig. 21

Afișajul devine albastru dacă aparatul lucrează la nivelul său optim de randament. De îndată ce devine roșu, filtrul lamelar trebuie curățat. Aparatul este readus în mod automat la treapta minimă de putere.

#### Fig. 22

- Vă rugăm să opriți aparatul pentru curățarea filtrului lamelar.

### Atenție:

- Curățarea filtrului e posibilă doar cu aparatul oprit.

- Pentru curățarea filtrului lamelar rotiți butonul în sens orar de cel puțin 3 ori cu 180°.

Puteți efectua curățarea filtrului și dacă puterea sa scade chiar dacă nu clipește afișajul.

Vă recomandăm curățarea filtrului lamelar înainte de golirea recipientului de praf. Aceasta trebuie însă să aibă loc cel târziu în momentul în care se aprinde afișajul luminos „Sensor Control“:

În cazul în care afișajul se mai aprinde intermitent de 3 ori succesiv la intervale scurte, cu toate că filtrul lamelar a fost curățat, cauza probabilă o reprezintă o sită pentru scame murdară. În acest caz aparatul coboară automat la cea mai mică treaptă de putere și afișajul este permanent roșu.

- Opriți aparatul, goliți recipientul de praf și curățați sita pentru scame conform instrucțiunilor "Curățarea sitei pentru scame". **Fig. 26**

### Aspirator cu funcție „SelfClean“

#### Fig. 23

Afișajul devine albastru dacă aparatul lucrează la nivelul său optim de randament. De îndată ce afișajul e roșu, aparatul se oprește automat. Curățarea filtrului se activează și este executată prin motorul intern de curățare.

Dacă aparatul nu curăță de trei ori la rând, cel mai probabil filtrul trebuie curățat. În acest caz aparatul coboară automat la cea mai mică treaptă de putere și afișajul luminează roșu.

- Opriți aparatul, goliți recipientul de praf și curățați sita pentru scame conform instrucțiunilor "Curățarea sitei pentru scame". **Fig. 26**

#### Fig. 24

În caz de necesitate puteți apăsa tasta de curățare a filtrului „Clean“ și să activați astfel procesul de curățare în mod manual.

Puteți efectua curățarea filtrului și dacă puterea sa scade chiar dacă nu clipește afișajul.

Vă recomandăm curățarea filtrului lamelar înainte de golirea recipientului de praf.

#### Fig. 25

În caz de murdărire accentuată, filtrul lamelar poate fi chiar spălat.

- Partea inferioară a sistemului de filtrare se va roti în sens orar până la atingere.
- Scoateți filtrul lamelar din sistemul de filtrare.
- Spălați filtrul sub jet de apă.
- Așezați filtrul lamelar după uscarea completă în sistemul de filtrare și blocați partea inferioară prin rotirea în sensul opus acelor de ceasornic.

În cazul normal și dacă aparatul este utilizat în conformitate cu destinația sa casnică, filtrul lamelar nu trebuie extras și trebuie curățat manual, pentru a se restabili nivelul optim de randament al aspiratorului.

### ! Nu îl periați!

- Pentru o curățare uscată normală, loviți ușor filtrul de marginea capacului!
- Pentru o curățare mai profundă a filtrului, clătiți-l din afară cu apă și lăsați-l să se usuce bine înainte de a-l reutiliza în aspirator!

### Fig. 26

- a) Deblocați recipientul de praf și scoateți-l din aparat.
- b) Extrageți unitatea de filtru din recipientul de praf.
- c) Curățați sita pentru scame.

În momentul golirii recipientului de praf, verificați întotdeauna și gradul de murdărire al sitei pentru scame, iar în cazul în care este necesar, curățați-o în conformitate cu indicațiile din cadrul instrucțiunilor "Curățarea sitei pentru scame".

### Curățarea sitei pentru scame

Sita de filtrare trebuie curățată la intervale regulate pentru ca aspiratorul să funcționeze optim. De regulă e suficient ca carcasa filtrului să fie ușor scuturată la golirea recipientului de praf, pentru ca eventualele particule de mizerie să cadă.

### ! Atenție: nu spălați sita pentru scame sub jet de apă.

Filtrul Hepa este conceput astfel încât el nu trebuie schimbat când aparatul este utilizat în conformitate cu destinația sa casnică. Pentru ca aspiratorul să funcționeze la nivelul său optim de randament, filtrul Hepa trebuie spălat după aprox. 3 ani. Efectul de filtrare al acestui filtru se păstrează, indiferent de o posibilă schimbare a culorii suprafeței filtrului.

### Spălarea filtrului HEPA

#### Fig. 27

- a) Deschideți grilajul de exhaustare apăsând pe butonul de deblocare.
- b) Desfaceți filtrul Hepa apăsând maneta de blocare și scoateți-l din aparat.
- c) Scuturați filtrul Hepa prin batere și spălați-l sub jet de apă
- d) Numai după uscarea completă, așezați din nou filtrul Hepa în aparat și închideți compartimentul filtrului de exhaustare.

## Indicații de curățare

Înainte de fiecare curățare a aspiratorului, acesta trebuie deconectat și ștecherul trebuie scos din priză. Aspiratorul și accesoriile din material plastic pot fi întreținute cu ajutorul unui produs obișnuit din comerț pentru curățat materiale plastice.

### ! Nu folosiți detergenți abrazivi, produse pentru curățat sticlă sau produse de curățat universale. Nu scufundați niciodată aspiratorul în apă.

Ne rezervăm dreptul la modificări tehnice.

Ми пишаємося тим, що Ви обрали пилосос серії GS60 від компанії Bosch.

В цій інструкції з експлуатації надано різні моделі GS60. Тому, можливо, у Вашій моделі не буде всіх вищенаведених характеристик, обладнання та функцій. Використовуйте лише оригінальне приладдя фірми Bosch спеціально розроблене для отримання максимального результату прибирання з Вашим пилососом.

### Розгорніть сторінки з малюнками!

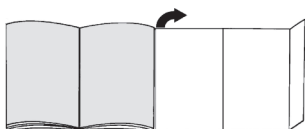

## Склад пилососа

- 1 Насадка для підлоги з перемикачем та адаптером для приладдя
- 2 Трубка телескопічна зі зсувною манжетою та адаптером для приладдя
- 3 Ручка
- 4 Всмоктувальний шланг
- 5 Поворотна ручка
- 6 Контейнер для пилу
- 7 Кабель живлення
- 8 Захисна панель випускного фільтру
- 9 Кнопка вмикання/вимикання з електронним регулятором потужності всмоктування
- 10 Індикатор рівня потужності
- 11 Кріплення для паркування між прибираннями на стороні пилососа
- 12 Кнопка очищення фільтру „Clean“\*
- 13 Відділення для приладдя
- 14 Фіксатори для паркування на нижньому боці пилососа
- 15 Насадка для м'яких меблів
- 16 Насадка для щілин
- 17 Ламелярний фільтр
- 18 Фільтрувальна сітка для волокон
- 19 Насадка для твердої підлоги\*
- 20 Щітка для підлоги TURBO-UNIVERSAL®\*

## Запасні частини та спеціальне обладнання

### A Щітка TURBO-UNIVERSAL® для м'яких меблів BVZ42TB

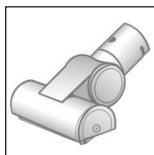

Одноразове чищення та збирання пилу з м'яких меблів, матраців, сидінь авто і т.д. Особливо зручна при чищенні від шерсті тварин. Щітка приводиться в дію потоком повітря пилососу. Електричне живлення їй не потрібне.

### B Щітка TURBO-UNIVERSAL® для підлоги BBZ102TBB



Одноразове чищення щіткою та всмоктування пилу на килимах та килимових покриттях із коротким ворсом або інших схожих поверхнях. Особливо зручна при чищенні від шерсті тварин. Валики щітки приводяться в дію потоком повітря пилососу. Електричне живлення їй не потрібне.

### C Насадка для твердої підлоги BBZ123HD

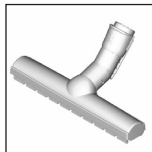

Для чищення твердої підлоги (паркет, плитка, теракота тощо)

### D Насадка для твердої підлоги BBZ124HD

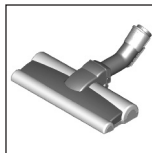

З двома обертовими очищувальними валиками. Для догляду за цінними твердими покриттями та кращого всмоктування грубого сміття

## Підготовка до роботи

### Мал. 1

- Вставте штуцер всмоктувального шланга у гніздо. Стежте за правильністю розташування — літє гачки штуцера шлангу повинні зайти у паз гнізда, щоб було чутно, як спрацювали фіксатори.

### Мал. 2\*

- Вставте ручку в телескопічну трубку. Для від'єднання трохи поверніть ручку та витягніть із трубки.
- Вставте ручку до упору в телескопічну трубу та поверніть. Щоб від'єднати, натисніть на розблокувальну муфту та витягніть ручку.

### Мал. 3\*

- Вставте телескопічну трубку в патрубок насадки для підлоги. Щоб від'єднати ручку, трохи поверніть трубку та вийміть з насадки.
- Вставте телескопічну трубку в патрубок насадки для підлоги, щоб спрацював замок, та поверніть. Щоб від'єднати, натисніть на розблокувальну муфту та витягніть телескопічну трубку.

### Мал. 4

- Натиснувши на рухому кнопку у напрямку, показаному стрілкою, розблокуйте телескопічну трубку та встановіть бажану довжину.

### Мал. 5

- Візьміть шнур живлення за вилку, витягніть на потрібну довжину та вставте вилку в розетку.

### Мал. 6

- Пилосос вмикається і вимикається натисканням на кнопку вмикання/вимикання.

### Мал. 7 Регулювання потужності всмоктування

Потужність всмоктування можна плавно регулювати, повертаючи регульовальну головку у напрямку стрілки.

- Режим слабкого всмоктування =>   
Для чищення делікатних тканин, наприклад, тюлю.

- Режим всмоктування середньої потужності=>   
Для щоденного чищення з незначним забрудненням.

- Режим високої всмоктування =>   
Для чищення сильно забрудненого килимового покриття, твердої підлоги та при стійкому забрудненні.



## Чищення

### Увага

- Покриття насадки для підлоги зношується в зал ежності від властивостей Вашої твердої підлоги (наприклад, шорстка, груба плитка). Тому Вам потрібно регулярно перевіряти підшву насадки. Зношена нижня частина насадки з гострими краями може пошкодити легкошкоджувану тверду підлогу, наприклад, паркет або лінолеум. Виробник не відповідає за можливі збитки від пошкоджень внаслідок зношеної насадки для підлоги.

### Мал. 8

Регулювання насадки для підлоги з перемикачем:

- для килимів та килимових покриттів => 
- тверда підлога / паркет => 

Якщо Ви всмоктуєте пилососом великі часточки, стежте, щоб всмоктування відбувалося по одній за раз та обережно, аби не забився всмоктувальний канал насадки.

За необхідності потрібно трохи підняти насадку, щоб часточки бруду всмоктувалися краще.

### Мал. 9

- Відкрите відділення для приладдя, натиснувши на педаль розблокування.
- Вийміть з тримачів насадку для м'яких меблів та насадку для щілин.
- Зачиніть відділення для приладдя.

### Мал. 10 Чищення з додатковим обладнанням

Вставте ручку або трубку в потрібну насадку:

- a) Насадка для щілин для чищення щілин та кутів тощо
- b) Насадка для м'яких меблів для чищення м'яких меблів, портьєр тощо.  
Після використання поверніть насадки назад у пилосос.
- c) Насадка для твердої підлоги для чищення твердого покриття (плитки, паркету тощо)

### Мал. 11 Очищення насадки для твердої підлоги

- a) Насадку слід очищати всмоктуванням знизу.
- b) Розріжте ножицями нитки та волосся, що намотались на щітку. Видаліть нитки та волосся за допомогою насадки для щілин.

### Мал. 12

Під час коротких перерв у роботі можна користуватись кріпленням для паркування між прибираннями знизу пилососа.

- Після вимкнення пилососа вставте гачок насадки для підлоги у паз на боці пилососа.

### Мал. 13

Прибираючи сходи, завжди розташуйте прилад знизу на початку сходів. Таким чином з зібраною трубкою, ручкою та насадкою для підлоги можна почистити від 12 до 16 сходинок. Якщо цього недостатньо, пилосос можна перенести за ручку для транспортування.

## Закінчення роботи

### Мал. 14

- Вимкніть пилосос.
- Витягніть кабель живлення.
- Злегка потягніть за кабель живлення та відпустіть, він автоматично змотається.

### Мал. 15

- Натиснувши на рухому кнопку в напрямку, показаному стрілкою, розблокуйте телескопічну трубку та складіть її.

### Мал. 16

Для пересування пилососу можна використовувати фіксатори для паркування, які знаходяться на нижньому боці пилососа.

- Поставте прилад за шланг вертикально.
- Вставте насадку для підлоги гачком на штуцері у паз на нижній стороні пилососа.

Якщо Ви зберігаєте пилосос у вертикальному положенні, то підняти чи перенести його потрібно за всмоктувальний штуцер.

## Чищення контейнера для пилу

### Мал. 17

Щоб отримати хороший результат, бажано спорожнювати контейнер після кожного прибирання, в будь-якому випадку – не пізніше, ніж коли пил досягне маркування на стінці контейнера або грубе сміття видимо осяде на фільтрувальній сітці для волокон. Спорожнюючи контейнер для пилу, завжди перевіряйте ступінь забруднення фільтрувальної сітки для волокон і за потреби очистіть її відповідно до розділу "Очищення фільтрувальної сітки". Мал. 26

### Мал. 18

- Відкніть вгору ручку для переноски. Розблокуйте контейнер для пилу, піднявши ручку, та вийміть його з пилососу.

### Мал. 19

- а) Розблокуйте фільтр-систему контейнера для пилу, натиснувши на педаль розблокування.
- б) Вийміть фільтр-систему з контейнера для пилу та спорожніть контейнер.

### Мал. 20

- а) Вставте фільтр-систему в контейнер для пилу, при цьому обов'язково простежте за її правильним розташуванням.
- б) Натисніть на педаль розблокування, щоб вона повернулася у вихідну позицію, поки вона не клацне, – це свідчить, що контейнер зафіксовано правильно.
- в) Вставляючи контейнер для пилу в пилосос, стежте за правильністю розташування контейнера. Контейнер для пилу фіксується в пилососі поворотом ручки.

## Догляд за фільтром

### Очищення ламелярного фільтра

Ваш пилосос обладнаний функцією "Sensor Control". Мал. 24 + Мал. 23 Дана функція постійно відстежує, чи досягнув пилосос оптимального рівня потужності. Індикатор сигналізує, чи потрібно очистити ламелярний фільтр, щоб знову вийти на оптимальний рівень потужності.

### Пилосос із функцією "RotationClean"

#### Мал. 21

Коли пилосос працює на оптимальній потужності, індикатор світиться синім. Якщо він починає блимати червоним, ламелярний фільтр необхідно почистити. Пилосос автоматично встановлюється на найнижчу ступінь потужності.

#### Мал. 22

- Вимкніть прилад, щоб очистити ламелярний фільтр.

#### Увага:

- Очищення фільтра можлива лише тоді, коли пилосос вимкнений.
  - Для очищення ламелярного фільтра поверніть кулачок щонайменше три рази в напрямку годинникової стрілки на 180°.
- Очищення можливе також при залишковому всмоктуванні, коли не світиться індикатор. Рекомендується проводити очищення ламелярного фільтра перед спорожненням пилососу. В будь-якому випадку це треба зробити одразу ж, коли загориться індикатор функції "Sensor Control".

Якщо індикатор, незважаючи на очищення ламелярних фільтрів, блимає тричі з короткими проміжками часу, можливо, справа у засміченій фільтрувальній сітці. В цьому випадку пилосос автоматично встановлюється на найнижчу ступінь потужності, а індикатор світиться червоним протягом тривалого часу.

- Вимкніть прилад, спорожніть пилосос та почистіть фільтрувальну сітку відповідно до інструкції "Очищення фільтрувальної сітки для волокон для волокон". Мал. 26

### Пилосос із функцією "SelfClean"

#### Мал. 23

Коли пилосос працює на оптимальній потужності, індикатор світиться синім. Коли індикатор починає блимати червоним, пилосос вимикається автоматично.

Активується програма очищення фільтра, для чого вмикається інтегрований очисний двигун.

Якщо пилосос чистився тричі за короткий проміжок часу, можливо, причиною є забруднена фільтрувальна сітка для волокон. В цьому випадку пилосос автоматично встановлюється на найнижчу ступінь потужності, а індикатор світиться червоним.

- Вимкніть пилосос, спорожніть контейнер для пилу та почистіть фільтрувальну сітку відповідно до інструкції "Очищення фільтрувальної сітки для волокон". Мал. 26

#### Мал. 24

За необхідністю Ви можете вручну активувати цикл очищення, натиснувши на кнопку очищення фільтра "Clean".

Очищення можливе також при залишковому всмоктуванні, коли не світиться індикатор. Рекомендується проводити очищення ламелярного фільтра перед спорожненням пилососу.



#### Мал. 25

Якщо ламелярний фільтр сильно забруднений, його можна промити.

- Поверніть нижню частину фільтр-системи за годинниковою стрілкою до упору.
- Вийміть із системи ламелярний фільтр.
- Промийте фільтр під проточною водою.
- Коли ламелярний фільтр буде повністю сухим, вставте його у фільтр-систему та зафіксуйте нижню частину, закрутивши її проти годинникової стрілки.

Як правило, якщо прилад застосовується за призначенням у домашньому господарстві, для досягнення оптимального рівня потужності виймати та чистити вручну ламелярний фільтр не потрібно.

#### ! Щіткою чистити не можна!

- Для нормального сухого очищення достатньо лише постукати фільтром по краю корпусу!
- Щоб очистити його ґрунтовніше, фільтр можна сполоснути ззовні водою та перед подальшим застосуванням у пилососі ретельно висушити!

#### Мал. 26

- a) Розблокуйте контейнер для пилу та вийміть з пилососу.
- b) Вийміть фільтр-систему із контейнера для пилу.
- c) Очистіть фільтрувальну сітку.

Спорожняючи контейнер для пилу, завжди перевіряйте ступінь забруднення фільтрувальної сітки для волокон і при потребі чистіть її відповідно до розділу "Очищення фільтрувальної сітки".

#### Очищення фільтрувальної сітки

Для нормальної роботи пилососа фільтрувальну сітку потрібно регулярно чистити. Як правило, щоб видалити можливі часточки бруду, достатньо, спорожняючи контейнер для пилу, легенько потрусити або постукати по корпусу фільтру.

#### ! Увага: заборонено мити фільтрувальну сітку під проточною водою.

Фільтр "Нера" не потрібно міняти протягом усього терміну експлуатації, якщо прилад застосовується за призначенням у домашньому господарстві. Щоб пилосос працював на своєму оптимальному рівні потужності, фільтр "Нера" кожних 3 роки потрібно мити. Його фільтруюча дія залишається незмінною, незалежно від можливої зміни кольору поверхні.

#### Миття фільтру "Нера"

#### Мал. 27

- a) Відкрийте вихлопні ґратки, натиснувши на педаль розблокування.
- b) Розблокуйте фільтр "Нера", натиснувши на ручку-заскочку, та вийміть з приладу.
- c) Витріпайте та промийте під проточною водою фільтр "Нера"
- d) Після того, як фільтр "Нера" повністю висохне, вставте його назад у пилосос та закрийте вихлопне відділення.

#### Поради з прибирання

Перед кожним чищенням пилососа обов'язково вимкніть його та від'єднайте від електромережі. Пилосос та пластикове приладдя можна мити звичайними миючими засобами для пластмаси.

#### ! Не використовуйте абразивні засоби, миючі засоби для скла або універсальні миючі засоби. Заборонено занурювати пилосос у воду!

Технічні характеристики можуть змінюватися без попередження.

## إرشادات التنظيف

قبل كل مرة يتم فيها تنظيف المكنسة يجب إيقافها ونزع القابس الكهربائي من مصدر التيار. يمكن أن تتم العناية بالمكنسة والملحقات التكميلية المصنوعة من البلاستيك باستخدام أحد منظفات البلاستيك المتداولة في الأسواق.

❗ لا تستخدم أية مواد خادشة أو المنظفات الخاصة بالزجاج أو تلك المنظفات التي تستخدم لجميع الأغراض. ولا تغمر المكنسة في الماء أبداً.

نحتفظ بحق إدخال أية تعديلات فنية.

## صورة 20

(a) قم بتركيب وحدة الفلتر في خزان تجميع الأتربة، ويجب التأكد أثناء ذلك من نباتها بشكل سليم.  
(b) اضغط من فضلك زر التحرير مرة أخرى إلى الوضع الأصلي إلى أن يصدر عنه صوت «كليك» للتأكد من غلق الخزان بشكل سليم.  
(c) عند إعادة تركيب خزان تجميع الأتربة في المكينة تأكد من نباته بشكل سليم.  
من خلال إدارة المقبض يتم تثبيت خزان تجميع الأتربة في المكينة.

## العناية بالفلتر

### تنظيف الفلتر الشراحي

مكنستك مزودة بوظيفة تسمى «التحكم بالمستشعرات». صورة 21 +  
صورة 23 هذه الوظيفة تراقب باستمرار ما إذا كانت مكنستك قد وصلت إلى مستوى قدرتها المثالي. ويوضح لك المبين الضوئي ما إذا كان من الضروري تنظيف الفلتر الشراحي للوصول مرة أخرى إلى مستوى قدرته المثالي.

### المكينة المزودة بوظيفة التنظيف بالدوير "RotationClean"

## صورة 21

يضيء المبين باللون الأزرق عندما تعمل المكينة بمستوى قدرتها المثالي. بمجرد أن يومض المبين باللون الأحمر يجب أن يتم تنظيف الفلتر الشراحي. ويتم أوتوماتيكياً ضبط المكينة على أدنى درجة للشفط.

## صورة 22

• قم من فضلك بإيقاف المكينة لتنظيف الفلتر الشراحي.

### تنبيه:

لا يمكن تنظيف الفلتر إلا عندما تكون المكينة متوقفة.

• تنظيف الفلتر الشراحي أدر السدادة في اتجاه حركة عقارب الساعة ٣ دورات على الأقل بزواوية ٩٨٠°.  
يمكنك أيضاً تنظيف الفلتر عند انخفاض قدرة المكينة على التنظيف، حتى إذا لم يكن المبين مضيئاً.

نصح بتنظيف الفلتر الشراحي قبل تفريغ خزان تجميع الأتربة. إلا أن ذلك يجب أن يتم عند إضاءة مبين «التحكم بالمستشعرات» على أقصى تقدير:

إذا ومض المبين ٣ مرات متتالية على فترات قصيرة رغم تنظيف الفلتر الشراحي، فربما يكون السبب في ذلك هو اتساع مصفاة الوبر. في هذه الحالة تنتقل المكينة أوتوماتيكياً إلى أدنى درجة للشفط، ويضيء المبين باستمرار باللون الأحمر.

• قم بإيقاف المكينة، وتفريغ خزان تجميع الأتربة وقم بتنظيف مصفاة الوبر كما هو مشروح في إرشادات «تنظيف مصفاة الوبر». صورة 26

### المكينة المزودة بوظيفة التنظيف الذاتي "SelfClean"

## صورة 23

يضيء المبين باللون الأزرق عندما تعمل المكينة بمستوى قدرتها المثالي. بمجرد أن يومض المبين باللون الأحمر تنتوق المكينة أوتوماتيكياً.

يتم تفعيل وظيفة تنظيف الفلتر، ويتم ذلك من خلال محرك التنظيف المدمج في المكينة.

إذا احتاجت المكينة للتنظيف ثلاث مرات متتالية على فترات قصيرة، فربما يكون السبب في هذا عدم نظافة مصفاة الوبر. في هذه الحالة تنتقل المكينة أوتوماتيكياً إلى أدنى درجة للشفط، ويضيء المبين باللون الأحمر.

• قم بإيقاف المكينة، وتفريغ خزان تجميع الأتربة وقم بتنظيف مصفاة الوبر كما هو مشروح في إرشادات «تنظيف مصفاة الوبر». صورة 26

## صورة 24

عند الحاجة يمكنك أيضاً تفعيل عملية التنظيف يدوياً من خلال الضغط على زر تنظيف الفلتر "Clean".  
يمكنك أيضاً تنظيف الفلتر عند انخفاض قدرة المكينة على التنظيف، حتى إذا لم يكن المبين مضيئاً.  
نصح بتنظيف الفلتر الشراحي قبل تفريغ خزان تجميع الأتربة .

## صورة 25

في حالة اتساع الفلتر الشراحي بشدة يمكنك أيضاً غسله.  
• أدر الجزء السفلي من نظام الفلتر في اتجاه حركة عقارب الساعة حتى النهاية.

• أخرج الفلتر الشراحي من نظام الفلتر.  
• اغسل الفلتر تحت ماء جار.  
• ضع الفلتر الشراحي بعد أن يجف تماماً في نظام الفلتر، وقم بتأمين الجزء السفلي بإدارته عكس اتجاه حركة عقارب الساعة.  
في المعتاد وعندما يتم استخدام المكينة في الأغراض المنزلية بشكل سليم، لا يكون من الضروري إخراج الفلتر الشراحي وتنظيفه يدوياً للوصول إلى مستوى القدرة المثالي للمكينة.

### لا تقم بتنظيفه بفرشاة!

• لإجراء تنظيف جاف عادي للفلتر، كل ما عليك هو نفخ الفلتر بالطرق على حافة الغطاء!  
• لتنظيف الفلتر جيداً، اشطفه بالماء من الخارج واتركه يجف تماماً قبل إعادة استخدامه في المكينة!

## صورة 26

(a) قم بتحرير خزان تجميع الأتربة وأخرجه من المكينة.

(b) أخرج وحدة الفلتر من خزان تجميع الأتربة.

(c) قم بتنظيف مصفاة الوبر.

عند تفريغ خزان تجميع الأتربة ينبغي دائماً مراقبة درجة اتساع مصفاة الوبر أيضاً وتنظيفها عند الحاجة كما هو مشروح في إرشادات «تنظيف مصفاة الوبر».

### تنظيف مصفاة الوبر

ينبغي تنظيف مصفاة الوبر على فترات منتظمة لضمان عمل المكينة بشكل مثالي. عادة يكفي القيام بهز أو نفخ علبة الفلتر عند تنظيف خزان تجميع الأتربة حتى يتم التخلص من أية جزيئات اتساخت محتملة. إذا لم يكن هذا كافياً يرجى استخدام الفرشاة الموجودة ضمن الأجزاء الموردة أو قطعة قماش جافة لتنظيف جزيئات الاتساخت الموجودة على السطح الخارجي.

تنبيه: لا يجوز تنظيف مصفاة الوبر تحت ماء جار.

فلتر الجزيئات فائق الأداء Hepa مصمم بحيث لا تضطر لتغييره، إذا تم استخدام المكينة بشكل سليم في الأغراض المنزلية. ولكي تعمل المكينة بمستوى قدرتها المثالي ينبغي غسل فلتر الجزيئات فائق الأداء Hepa بعد حوالي ٣ سنوات. كما أن هذا الفلتر يحافظ على فعالية أدائه، بغض النظر عن احتمال تغير لون السطح الخارجي للفلتر.

غسل فلتر الجزيئات فائق الأداء Hepa

## صورة 27

(a) افتح شبكة الطرد من خلال الضغط على زر التحرير.  
(b) قم بتحرير فلتر الجزيئات فائق الأداء Hepa من خلال الضغط على طرف الغلق وأخرجه من المكينة.  
(c) قم بغمس فلتر الجزيئات فائق الأداء Hepa واملأه تحت ماء جار.  
(d) لا تقم بتركيب فلتر الجزيئات فائق الأداء Hepa في المكينة إلا بعد أن يجف تماماً، وأغلق درج فلتر الطرد.

## صورة 7

### ضبط قوة الشفط

من خلال إدارة زر التحكم في اتجاه السهم يمكن ضبط قوة الشفط بسلاسة على الدرجة المرغوبة.



< =

■ نطاق قدرة منخفض  
لتنظيف الأقمشة الحساسة، كالستائر مثلاً.



< =

■ نطاق قدرة متوسط  
للتنظيف اليومي في حالة الاتساخات البسيطة.



< =

■ نطاق قدرة مرتفع  
لتنظيف فرش الأرضيات الخشن والأرضيات الصلبة وفي حالة الاتساخات الشديدة.

\* حسب التجهيز

## التنظيف

### تثبيته

تتعرض رؤوس تنظيف الأرضيات للتآكل بدرجة ما تبعاً لطبيعة الأرضية الصلبة (مثلاً البلاط الخشن أو الحجري). لذا يتعين عليك فحص القاعدة المتحركة لرأس التنظيف بانتظام. القواعد المتآكلة حادة الحواف لرأس التنظيف يمكن أن تلحق أضراراً بالأرضيات الصلبة الحساسة مثل الباركيه أو الأرضيات المشمع. الجهة الصانعة غير مسؤولة عن الأضرار التي قد تنتج عن استخدام رأس متآكلة لتنظيف الأرضيات.

## صورة 8

ضبط الرأس المتحركة لتنظيف الأرضيات:



< =



< =

■ السجاد والموكيت

■ الأرضية الصلبة/الباركيه

في حالة قيامك بشفط جزئيات أكبر، يرجى الحرص على شغلها على مراحل تلو بعضها ويحرص حتى لا يتعرض مجرى الشفط في رأس تنظيف الأرضيات للانسداد.

عند اللزوم ينبغي أن ترفع رأس التنظيف حتى يمكنك شفط جزئيات الاتساخات بشكل أفضل.

## صورة 9

- افتح درج الملحقات التكميلية من خلال الضغط على زر التحرير.
- أخرج رأس تنظيف المفروشات ورأس تنظيف الشقوق من تجاويف الملحقات الإضافية.
- أغلق درج الملحقات التكميلية.

التنظيف باستخدام الملحقات التكميلية الإضافية

## صورة 10

قم بتركيب رأس التنظيف - حسب الحاجة - إما في ماسورة الشفط أو في المقبض:

- (a) رأس تنظيف الشقوق لتنظيف الشقوق والأركان وخلافه.
  - (b) رأس تنظيف المفروشات لتنظيف مفروشات الأثاث والستائر وخلافه.
- بعد الانتهاء من استخدام رأس تنظيف الشقوق ورأس تنظيف المفروشات قم بحفظهما داخل المكنسة.
- (c) رأس تنظيف الأرضيات الصلبة لتنظيف الأرضيات الصلبة (البلاط والباركيه وخلافه)

## صورة 11

تنظيف رأس تنظيف الأرضيات الصلبة

- (a) لتنظيف رأس التنظيف قم بتنظيفها من أسفل.
- (b) اقطع الخيوط المتجمعة والشعر المتجمع بمقص. قم بشفط الخيوط والشعر برأس تنظيف الشقوق.

## صورة 12

عند التوقف عن التنظيف لفترات قصيرة يمكنك استعمال مثبت الخرطوم الموجود في جانب المكنسة.

- بعد إيقاف المكنسة أدخل الخطاف الموجود برأس تنظيف الأرضيات في التجويف الموجود في جانب المكنسة.

## صورة 13

عند تشغيل المكنسة على الدرج (السلام) يجب وضع المكنسة بأسفل عند بداية السلام. وحسب تصميم السلام يمكن بهذه الطريقة تنظيف من ١٢ إلى ١٦ درجة في ظل تركيب ماسورة الشفط والمقبض ورأس تنظيف الأرضيات. وإذا لم يكن ذلك كافياً، فمن الممكن أيضاً نقل المكنسة من مقبض الحمل.

## صورة 14

- قم بإيقاف المكنسة.
- انزع القابس الكهربائي.
- اجذب كابل الكهرباء جذبة قصيرة ثم اتركه (فيتم لف الكابل أوتوماتيكياً).

## صورة 15

- قم بتحرير الماسورة التلسكوبية من خلال الضغط على الزر الانزلاقي في اتجاه السهم وقم بضم طرفي الماسورة.

## صورة 16

لتخزين المكنسة يمكنك استخدام السنادة الموجودة بالجانب السفلي للمكنسة.

- أوقف المكنسة بشكل قائم عن طريق الخرطوم.
- ثم أدخل الخطاف الموجود برأس تنظيف الأرضيات في التجويف الموجود بالجانب السفلي للمكنسة.
- إذا أوقفت مكنستك في الوضع القائم وقمت بتخزينها، فعندئذ ينبغي عليك إمساكها من عنق الشفط لرفعها أو لتغيير موضعها.

### تفريغ خزان تجميع الأتربة

## صورة 17

للحصول على نتيجة تنظيف جيدة ينبغي تفريغ خزان تجميع الأتربة بعد كل عملية تنظيف، إلا أنه ينبغي القيام بذلك على أقصى تقدير عندما تتراكم الأتربة أو الاتساخات بشكل واضح على مصفاة الوبر أو عندما تصل الأتربة إلى موضع بارتفاع العلامة في الخزان.

عند تفريغ خزان تجميع الأتربة ينبغي دائماً مراقبة درجة اتساخ مصفاة الوبر أيضاً وتنظيفها عند الحاجة كما هو مشروح في إرشادات «تنظيف مصفاة الوبر». **صورة 26**

## صورة 18

- اطو مقبض حمل المكنسة لأعلى ثم قم بتحرير خزان تجميع الأتربة من خلال طي المقبض لأعلى وأخرج خزان تجميع الأتربة من المكنسة.

## صورة 19

(a) قم بتحرير وحدة فلتير خزان تجميع الأتربة من خلال الضغط على زر التحرير.

(b) اخرج وحدة الفلتير من خزان تجميع الأتربة وقم بتفريغ خزان تجميع الأتربة.

## B الفرشاة التوربو TURBO-UNIVERSAL® للأرضيات BBZ102TBB

تقوم بكنس وتنظيف السجاد والموكيت  
قصير الوبر أو أي نوع من الأرضيات في  
دورة عمل واحدة. مناسبة تماما لشطف  
شعر الحيوانات. ويتم تشغيل بكرة الفرشاة  
بواسطة تيار الشفط الناتج من المكنسة.  
لا تحتاج لوصلة كهربائية خاصة.



## C رأس تنظيف الأرضيات الصلبة BBZ123HD لتنظيف الأرضيات الملساء (الباركيه، البلاط، التيراكوتا...)

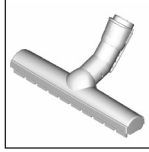

## D رأس تنظيف الأرضيات الصلبة BBZ124HD مزودة بفرشائتين دوّارتين للعناية بالأرضيات الصلبة الفاخرة ولاتصاح الاتساخات الكبيرة بشكل أفضل

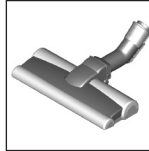

## التشغيل

### صورة 1

• قم بتثبيت عنق خرطوم الشفط في فتحة الشفط بالمكنسة. ويرجى التأكد من تثبيت الخرطوم بشكل سليم - يجب أن يدخل المشبك البارز بعنق الخرطوم في تجويف فتحة الشفط ويثبت بصوت مسموع.

### صورة 2\*

(a) أدخل المقبض في ماسورة الشفط/الماسورة التلسكوبية.  
لحل الوصلة، أدر المقبض بعض الشيء، ثم اجذبه لإخراجه من الماسورة.  
(b) أدخل المقبض في الماسورة التلسكوبية حتى يثبت. لحل الوصلة،  
اضغط على حلقة التحرير واسحب المقبض للخارج.

### صورة 3\*

(a) قم بتركيب الماسورة التلسكوبية في عنق رأس تنظيف الأرضيات.  
لحل الوصلة، أدر الماسورة بعض الشيء، ثم اجذبها لأخراجها من رأس  
تنظيف الأرضيات.  
(b) أدخل الماسورة التلسكوبية في عنق رأس تنظيف الأرضيات حتى تثبت.  
لحل الوصلة، اضغط على حلقة التحرير واسحب الماسورة التلسكوبية  
للخارج.

### صورة 4

• قم بتحرير الماسورة التلسكوبية من خلال الضغط على الزر الانزلاقي  
في اتجاه السهم واضبط الطول المرغوب.

### صورة 5

• أمسك كابل الكهرباء من القابس، واجذبه للخارج حتى يصل إلى الطول  
المرغوب، ثم ضع القابس الكهربائي في المقبس.

### صورة 6

• قم بتشغيل أو إيقاف المكنسة بالضغط على زر التشغيل/الإيقاف.

يسعدنا أنك قد وقع اختيارك على مكنسة ماركة Bosch من سلسلة  
الطرازات GS60

يتناول دليل الاستخدام هذا شرح موديلات مختلفة من سلسلة الطرازات  
GS60 لذلك فمن الوارد ألا تنطبق بعض التجهيزات والوظائف  
المشروحة على موديل مكنستك. يتعين عليك الاقتصار على استخدام  
الملحقات التكميلية الأصلية من Bosch حيث إنها قد تم تطويرها  
خصيصا لمكنستك لتحقيق أفضل نتيجة تنظيف ممكنة.  
يرجى الاحتفاظ بدليل الاستخدام. في حالة تسليم المكنسة لشخص آخر،  
يرجى إعطاؤه دليل الاستخدام معها.

يرجى فرد صفحة الصور!

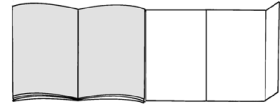

## وصف المكنسة

- 1 رأس التنظيف المتحركة المزودة بوصلة للملحقات التكميلية
- 2 الماسورة التلسكوبية المزودة بحلقة إحكام انزلاقية ووصلة  
للملحقات التكميلية
- 3 المقبض
- 4 خرطوم الشفط
- 5 مقبض أرجوحى لحمل المكنسة
- 6 خزان تجميع الأتربة
- 7 كابل الكهرباء
- 8 غطاء فلتر الطرد
- 9 زر التشغيل/الإيقاف المزود بمنظم إلكتروني لقوة الشفط
- 10 بيان مستوى القدرة
- 11 مثبت الخرطوم على جانب المكنسة
- 12 زر تنظيف الفلتر\* "Clean"
- 13 درج الملحقات التكميلية
- 14 السنادة على الجانب السفلي للمكنسة
- 15 رأس تنظيف المفروشات
- 16 رأس تنظيف الشقوق
- 17 الفلتر الشراحي
- 18 مصفاة الوبر
- 19 رأس تنظيف الأرضيات الصلبة\*
- 20 الفرشاة التوربو TURBO-UNIVERSAL® للأرضيات\*

## قطع الغيار والملحقات التكميلية الخاصة

### A فلتر الجزيئات فائق الأداء (HEPA) BBZ155HF

فلتر إضافي لزيادة نقاء هواء الطرد.  
يوصى به للمصابين بالحساسية.

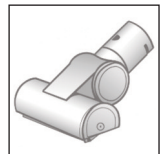

## Kundendienst – Customer Service

### **DE Deutschland, Germany**

BSH Hausgeräte Service GmbH  
Zentralwerkstatt  
für kleine Hausgeräte  
Trautskirchener Strasse 6 – 8  
90431 Nürnberg

Online Auftragsstatus, Filterbeutel-  
Konfigurator und viele weitere  
Infos unter: [www.bosch-home.de](http://www.bosch-home.de)

Reparaturservice\*  
(Mo-Fr: 8.00-18.00 erreichbar)  
Tel.: 01801 33 53 03  
[mailto:cp-servicecenter@  
bshg.com](mailto:cp-servicecenter@bshg.com)

Ersatzteilbestellung\*  
(365 Tage rund um die Uhr erreichbar)  
Tel.: 01801 33 53 04  
Fax: 01801 33 53 08  
<mailto:spareparts@bshg.com>  
\*) 3,9 Ct./Min. aus dem Festnetz,  
Mobilfunk max. 0,42 €/Min.

### **AE United Arab Emirates,**

الإمارات العربية المتحدة

BSH Home Appliances FZE  
Round About 13,  
Plot Nr MO-0532A  
Jebel Ali Free Zone – Dubai  
Tel.: 04 881 4401  
<mailto:service-uae@bshg.com>  
[www.bosch-home.com/ae](http://www.bosch-home.com/ae)

### **AL Republika e Shqiperise, Albania**

AERTECH SH.P.K.  
Rr. Sami Frasherit  
Pallati i Aviacionit te vjetar  
Shkalla 1, Hyrja 2  
Tirana  
Tel.: 067 337 4106  
Fax: 071 733 222  
<mailto:volina@ovi.com>

### **AT Österreich, Austria**

BSH Hausgeräte  
Gesellschaft mbH  
Werkskundendienst  
für Hausgeräte  
Quellenstrasse 2  
1100 Wien  
Tel.: 0810 550 511\*  
Fax: 01 605 75 51 212  
[mailto:vie-stoerungsannahme@  
bshg.com](mailto:vie-stoerungsannahme@bshg.com)

Hotline für Espresso-Geräte:  
Tel.: 0810 700 400\*  
[www.bosch-home.at](http://www.bosch-home.at)

\*innerhalb Österreichs zum Regionaltarif

### **AU Australia**

BSH Home Appliances Pty. Ltd.  
7-9 Arco Lane  
HEATHERTON, Victoria 3202  
Tel.: 1300 368 339  
<mailto:bshau-as@bshg.com>  
[www.bosch-home.com.au](http://www.bosch-home.com.au)

### **BA Bosna i Hercegovina, Bosnia-Herzegovina**

"HIGH" d.o.o.  
Gradačacka 29b  
71000 Sarajewo  
Info-Line: 061 100 905  
Fax: 033 213 513  
<mailto:delicnanda@hotmail.com>

### **BE Belgique, België, Belgium**

BSH Home Appliances S.A.  
Avenue du Laerbeek 74  
Laarbeeklaan 74  
1090 Bruxelles – Brussel  
Tel.: 070 222 141  
Fax: 024 757 291  
<mailto:bru-repairs@bshg.com>  
[www.bosch-home.be](http://www.bosch-home.be)

### **BG Bulgaria**

BSH Domakinski Uredi  
Bulgaria EOOD  
115K Tsarigradsko Chausse Blvd.  
European Trade Center Building,  
5th floor  
1784 Sofia  
Tel.: 02 892 90 47  
Fax: 02 878 79 72  
[mailto:informacia.servis-bg@  
bshg.com](mailto:informacia.servis-bg@bshg.com)  
[www.bosch.home.bg](http://www.bosch.home.bg)

### **BH Bahrain, البحرين**

Khalaifat Est.  
P.O.BOX 5111  
Manama  
Tel.: 01 759 2233  
<mailto:service@khalaifat.com>

### **BY Belarus, Беларусь**

ООО "БСХ Бытовая техника"  
тел.: 495 737 2961  
<mailto:mok-kdhl@bshg.com>

### **CH Schweiz, Suisse, Svizzera, Switzerland**

BSH Hausgeräte AG  
Werkskundendienst für  
Hausgeräte  
Fahrweidstrasse 80  
8954 Geroldswil  
[mailto:ch-info.hausgeraete@  
bshg.com](mailto:ch-info.hausgeraete@bshg.com)

Service Tel.: 0848 840 040  
Service Fax: 0848 840 041  
<mailto:ch-reparatur@bshg.com>

Ersatzteile Tel.: 0848 880 080  
Ersatzteile Fax: 0848 880 081  
<mailto:ch-ersatzteil@bshg.com>  
[www.bosch-home.com/ch](http://www.bosch-home.com/ch)

### **CY Cyprus, Κύπρος**

BSH Ikiakes Syskeves-Service  
39, Arh. Makaanou III Str.  
2407 Egomi/Nikosia (Lefkosia)  
Tel.: 77 77 807  
Fax: 022 658 128  
[mailto:bsh.service.cyprus@  
cytanet.com.cy](mailto:bsh.service.cyprus@cytanet.com.cy)

### **CZ Česká Republika, Czech Republic**

BSH domácí spotřebiče s.r.o.  
Firemní servis domácích  
spotřebičů  
Pekařská 10b  
155 00 Praha 5  
Tel.: 0251 095 546  
Fax: 0251 095 549  
[www.bosch-home.com/cz](http://www.bosch-home.com/cz)

### **DK Danmark, Denmark**

BSH Hvidevarer A/S  
Telegrafvej 4  
2750 Ballerup  
Tel.: 44 89 89 85  
Fax: 44 89 89 86  
[mailto:BSH-Service.dk@  
BSHG.com](mailto:BSH-Service.dk@BSHG.com)  
[www.bosch-home.dk](http://www.bosch-home.dk)

### **EE Eesti, Estonia**

SIMSON OÜ  
Raua 55  
10152 Tallinn  
Tel.: 0627 8730  
Fax: 0627 8733  
<mailto:teenindus@simson.ee>

### **ES España, Spain**

BSH Electrodomésticos  
España S.A.  
Servicio Oficial del Fabricante  
Parque Empresarial PLAZA,  
C/ Manfredonia, 6  
50016 Zaragoza  
Tel.: 902 245 255  
Fax: 976 578 425  
<mailto:CAU-Bosch@bshg.com>  
[www.bosch-home.es](http://www.bosch-home.es)

**FI Suomi, Finland**

BSH Kodinkoneet Oy  
Itälahdenkatu 18 A, PL 123  
00201 Helsinki  
Tel.: 0207 510 700  
Fax: 0207 510 780  
mailto:Bosch-Service-FI@bshg.com  
www.bosch-home.fi  
Lankapuhelimesta 8,28 snt/puhelu  
+ 7 snt/min (alv 23%)  
Matkapuhelimesta 8,28 snt/puhelu  
+ 17 snt/min (alv 23%)

**FR France**

BSH Electroménager S.A.S.  
50 rue Ardoin – BP 47  
93401 SAINT-OUEN cedex  
Service interventions à domicile:  
01 40 10 11 00  
Service Consommateurs:  
0 892 698 010 (0,34 € TTC/mn)  
mailto:soa-bosch-conso@bshg.com  
Service Pièces Détachées et  
Accessoires:  
0 892 698 009 (0,34 € TTC/mn)  
www.bosch-home.fr

**GB Great Britain**

BSH Home Appliances Ltd.  
Grand Union House  
Old Wolverton Road  
Wolverton  
Milton Keynes MK12 5PT  
To arrange an engineer visit, to  
order spare parts and accessories  
or for product advice please visit  
www.bosch-home.co.uk  
or call  
Tel.: 0844 892 8979\*

\*Calls from a BT landline will be charged at  
up to 3 pence per minute. A call set-up fee  
of up to 6 pence may apply.

**GR Greece, Ελλάδα**

BSH Ikiakies Siskeves A.B.E.  
Central Branch Service  
17 km E.O. Athinon-Lamias &  
Potamou 20  
14564 Kifisia  
Πανελλήνιο τηλέφωνο: 181 82  
(σασική χρέωση)  
www.bosch-home.gr

**HK Hong Kong, 香港**

BSH Home Appliances Limited  
Unit 1 & 2, 3rd Floor  
North Block, Skyway House  
3 Sham Mong Road  
Tai Kok Tsui, Kowloon  
Hong Kong  
Tel.: 2565 6151  
Fax: 2565 6681  
mailto:bshhkg.service@bshg.com  
www.bosch-home.cn

**HR Hrvatska, Croatia**

BSH kućni uređaji d.o.o.  
Kneza Branimira 22  
10000 Zagreb  
Tel.: 01 640 36 09  
Fax: 01 640 36 03  
mailto:informacije.servis-hr@  
bshg.com  
www.bosch-home.com/hr

**HU Magyarország, Hungary**

BSH Háztartási Készülék  
Kereskedelmi Kft.  
Háztartási gépek márkaszervize  
Királyhágó tér 8-9  
1126 Budapest  
Hibabejelentés  
Tel.: 01 489 5461  
Fax: 01 201 8786  
mailto:hibabejelentes@bsh.hu  
Alkatrészrendelés  
Tel.: 01 489 5463  
Fax: 01 201 8786  
mailto:alkatrészrendeles@bsh.hu  
www.bosch-home.com/hu

**IE Republic of Ireland**

BSH Home Appliances Ltd.  
Unit F4, Ballymount Drive  
Ballymount Industrial Estate  
Walkinstown  
Dublin 12  
Service Requests,  
Spares and Accessories  
Tel.: 01450 2655  
Fax: 01450 2520  
www.bosch-home.co.uk

**IL Israel, ישראל**

C/S/B Home Appliance Ltd.  
Ulriel Building  
2, Hamelacha St.  
Industrial Park North  
71293 Lod  
Tel.: 08 9777 222  
Fax: 08 9777 245  
mailto:csb-serv@zahav.net.il  
www.bosch-home.co.il

**IN India, Bhārat, भारत**

BSH Customer Service Front Office  
Shop No.4, Everest Grande,  
Opp. Shanti Nagar Bus Stop,  
Mahakali Caves Road, Andheri East  
Mumbai 400093

**IS Iceland**

Smith & Norland hf.  
Noatuni 4  
105 Reykjavik  
Tel.: 0520 3000  
Fax: 0520 3011  
www.sminor.is

**IT Italia, Italy**

BSH Elettrodomestici S.p.A.  
Via. M. Nizzoli 1  
20147 Milano (MI)  
Numero verde 800 829 120  
mailto:mil-assistenza@bshg.com  
www.bosch-home.com/it

**KZ Kazakhstan, Қазақстан**

IP "Batkayev Ildus A."  
B. Momyshev uly Str.7  
Chymkent 160018  
Tel./Fax: 0252 31 00 06  
mailto:evrika\_kz@mail.ru

**LB Lebanon, لبنان**

Tehehi, Hana & Co.  
Boulevard Dora 4043 Beyrouth  
P.O. Box 90449  
Jdeideh 1202 2040  
Tel.: 01 255 211  
mailto:Info@Tehehi-Hana.com

**LT Lietuva, Lithuania**

Senuku prekybos centras UAB  
Jonavos g. 62  
44192 Kaunas  
Tel.: 0372 12146  
Fax: 0372 12165  
www.senukai.lt

**LU Luxembourg**

BSH électroménagers S.A.  
13-15 ZI Breedeweues  
1259 Senningerberg  
Tel.: 26349 300  
Fax: 26349 315  
mailto:lux-service.electromenager@  
bshg.com  
www.bosch-home.lu

**LV Latvija, Latvia**

General Serviss Limited  
Bullu street 70c  
1067 Riga  
Tel.: 07 42 41 37  
mailto:bt@olimpeks.lv

**Elkor Serviss**

Brivibas gatve 201  
1039 Riga  
Tel.: 067 0705 20; -36  
Fax: 067 0705 24  
mailto:domoservice@elkor.lv  
www.servisacentrs.lv

**MD Moldova**

S.R.L. "Rialto-Studio"  
ул. Шысева 98  
2012 Кишинев  
тел./факс: 022 23 81 80  
mailto:bosch-md@mail.ru

**ME Crna Gora, Montenegro**

Elektronika komerc  
Ul. Slobode 17  
84000 Bijelo Polje  
Tel./Fax: 050 432 575  
Mobil: 069 324 812  
mailto:ekobosch.servis@  
t-com.me

**MK Macedonia, Македонија**

GORENEC  
Jane Sandanski 69 lok.3  
1000 Skopje  
Tel.: 022 454 600  
Mobil: 070 697 463  
mailto:gorenecc@yahoo.com

**MT Malta**

Oxford House Ltd.  
 Notabile Road  
 Mriehel BKR 14  
 Tel.: 021 442 334  
 Fax: 021 488 656  
 www.oxfordhouse.com.mt

**MV Raajjeyge Jumhooriyyaa, Maldives**

Lintel Investments  
 Ma. Maadheli, Majeedhee Magu  
 Malé  
 Tel.: 0331 0742  
 mailto:mohamed.zuhuree@  
 lintel.com.mv

**NL Nederland, Netherlands**

BSH Huishoudapparaten B.V.  
 Taurusavenue 36  
 2132 LS Hoofddorp

Storingsmelding:  
 Tel.: 088 424 4010  
 Fax: 088 424 4845  
 mailto:bosch-contactcenter@  
 bshg.com

Onderdelenverkoop:  
 Tel.: 088 424 4010  
 Fax: 088 424 4801  
 mailto:bosch-onderdelen@bshg.com  
 www.bosch-home.nl

**NO Norge, Norway**

BSH Husholdningsapparater A/S  
 Grensesvingen 9  
 0661 Oslo  
 Tel.: 22 66 06 00  
 Fax: 22 66 05 50  
 mailto:Bosch-Service-NO@  
 bshg.com  
 www.bosch-home.no

**NZ New Zealand**

BSH Home Appliances Ltd.  
 Unit F 2, 4 Orbit Drive  
 Mairangi Bay  
 Auckland 0632  
 Tel.: 09 477 0492  
 Fax: 09 477 2647  
 mailto:bshnz-cs@bshg.com  
 www.bosch-home.co.nz

**PL Polska, Poland**

BSH Sprzęt Gospodarstwa  
 Domowego sp. z o.o.  
 Al. Jerozolimskie 183  
 02-222 Warszawa  
 Centrala Serwisu  
 Tel.: 801 191 534  
 Fax: 022 572 7709  
 mailto:Serwis.Fabryczny@bshg.com  
 www.bosch-home.pl

**PT Portugal**

BSHP Electrodomésticos Lda.  
 Rua Alto do Montijo, nº 15  
 2790-012 Carnaxide  
 Tel.: 707 500 545  
 Fax: 214 250 701  
 mailto:bosch.electrodomesticos.pt@  
 bshg.com  
 www.bosch-home.pt

**RO România, Romania**

BSH Electrocasnice srl.  
 Sos. Bucuresti-Ploiesti,  
 nr. 19-21, sect.1  
 13682 Bucuresti  
 Tel.: 021 203 9748  
 Fax: 021 203 9733  
 mailto:service.romania@bshg.com  
 www.bosch-home.ro

**RU Russia, Россия**

ООО "БСХ Бытовая техника"  
 Сервис от производителя  
 Малая Калужская 19/1  
 119071 Москва  
 тел.: 495 737 2961  
 mailto:mok-kdhl@bshg.com  
 www.bosch-home.com

**SA Saudi Arabia, المملكة العربية السعودية**

BSH Home Appliances  
 Saudi Arabia L.L.C.  
 Bin Hamran Commercial Centr.  
 6th Floor 603B  
 Jeddah 21481  
 Tel.: 800 124 1247  
 mailto:service.ksa@bshg.com  
 www.bosch-home.com/sa

**SE Sverige, Sweden**

BSH Hushållsapparater AB  
 Landsvägen 32  
 169 29 Solna  
 Tel.: 0771 11 22 77  
 mailto:Bosch-Service-SE@  
 bshg.com  
 www.bosch-home.se

**SG Singapore, 新加坡**

BSH Home Appliances Pte. Ltd.  
 37 Jalan Pemimpin  
 Union Industrial Building  
 Block A, #01-03  
 577177 Singapore  
 Tel.: 6751 5000  
 Fax: 6751 5005  
 mailto:bshsgp.service@bshg.com  
 www.bosch-home.com.sg

**SI Slovenija, Slovenia**

BSH Hišni aparati d.o.o.  
 Litostrojska 48  
 1000 Ljubljana  
 Tel.: 01 583 07 01  
 Fax: 01 583 08 89  
 mailto:informacije.servis@  
 bshg.com  
 www.bosch-home.com/si

**SK Slovensko, Slovakia**

BSH domácí spotřebiče s.r.o.  
 Organizačná zložka Bratislava  
 Galvaniho 17/C  
 821 04 Bratislava  
 Tel.: 02 44 45 20 41  
 mailto:opravy@bshg.com  
 www.bosch-home.com/sk

**TR Türkiye, Turkey**

BSH Ev Aletleri Sanayi  
 ve Ticaret A.Ş.  
 Fatih Sultan Mehmet Mahallesi  
 Balkan Caddesi No: 51  
 34771 Ümraniye, İstanbul  
 Tel.: 0 216 444 6333  
 Fax: 0 216 528 9188  
 mailto:careline.turkey@bshg.com  
 www.bosch-home.com/tr

**TW Taiwan, 台灣**

Achelis Taiwan Co. Ltd.  
 4th floor, No. 112 Sec 1  
 Chung Hsiao E Road  
 Taipei ROC 100  
 Tel.: 02 2321 6222  
 mailto:Bosch@achelis.com.tw

**UA Ukraine, Україна**

ТОВ "БСХ Побутова Техніка"  
 тел.: 044 490 2095  
 www.bosch-home.com.ua

**XK Kosovo**

NTP GAMA  
 Rruga Mag Prishtine-Ferizaj  
 70000 Ferizaj  
 Tel.: 0290 321 434  
 Tel.: 00377 44 172 309  
 mailto:a\_service@  
 gama-electronics.com

**XS Srbija, Serbia**

BSH Kućni aparati d.o.o.  
 Milutina Milankovića 11<sup>a</sup>  
 11070 Novi Beograd  
 Tel.: 011 205 23 97  
 Fax: 011 205 23 89  
 mailto:informacije.servis-sr@  
 bshg.com  
 www.bosch-home.rs

**ZA South Africa**

BSH Home Appliances (Pty) Ltd.  
 15th Road Randjespark  
 Private Bag X36, Randjespark  
 1685 Midrand – Johannesburg  
 Tel.: 086 002 6724  
 Fax: 086 617 1780  
 mailto:applianceserviceza@  
 bshg.com  
 www.bosch-home.com/za



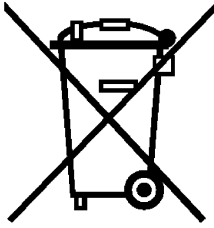

#### de

Dieses Gerät ist entsprechend der europäischen Richtlinie 2012/19/EU über Elektro- und Elektronikaltgeräte (waste electrical and electronic equipment - WEEE) gekennzeichnet. Die Richtlinie gibt den Rahmen für eine EU-weit gültige Rücknahme und Verwertung der Altgeräte vor.

#### en

This appliance is labelled in accordance with European Directive 2012/19/EU concerning used electrical and electronic appliances (waste electrical and electronic equipment - WEEE). The guideline determines the framework for the return and recycling of used appliances as applicable throughout the EU.

#### fr

Cet appareil est marqué selon la directive européenne 2012/19/UE relative aux appareils électriques et électroniques usagés (waste electrical and electronic equipment - WEEE). La directive définit le cadre pour une reprise et une récupération des appareils usagés applicables dans les pays de la CE.

#### it

Questo apparecchio dispone di contrassegno ai sensi della direttiva europea 2012/19/UE in materia di apparecchi elettrici ed elettronici (waste electrical and electronic equipment - WEEE). Questa direttiva definisce le norme per la raccolta e il riciclaggio degli apparecchi dismessi valide su tutto il territorio dell'Unione Europea.

#### nl

Dit apparaat is gekenmerkt in overeenstemming met de Europese richtlijn 2012/19/EU betreffende afgedankte elektrische en elektronische apparatuur (waste electrical and electronic equipment - WEEE).

De richtlijn geeft het kader aan voor de in de EU geldige terugname en verwerking van oude apparaten.

#### da

Dette apparat er klassificeret iht. det europæiske direktiv 2012/19/EU om affald af elektrisk- og elektronisk udstyr (waste electrical and electronic equipment - WEEE).

Dette direktiv angiver rammerne for indlevering og recycling af kasserede apparater gældende for hele EU.

#### no

Dette apparatet er klassifisert i henhold til det europeiske direktivet 2012/19/EU om avhending av elektrisk- og elektronisk utstyr (waste electrical and electronic equipment - WEEE).

Direktivet angir ramme for innlevering og gjenvinning av innbytteprodukter.

#### sv

Denna enhet är märkt i enlighet med der europeiska direktivet 2012/19/EU om avfall som utgörs av eller innehåller elektroniska produkter (waste electrical and electronic equipment - WEEE).

Direktivet anger ramarna för inom EU giltigt återtagande och korrekt återvinning av uttjänta enheter.

#### fi

Tämän laitteen merkintä perustuu käytettyjä sähkö- ja elektroniikkalaitteita (waste electrical and electronic equipment - WEEE) koskevaan direktiiviin 2012/19/EU. Tämä direktiivi määrittää käytettyjen laitteiden palautus- ja kierrätys-säännökset koko EU:n alueella.

#### es

Este aparato está marcado con el símbolo de cumplimiento con la Directiva Europea 2012/19/UE relativa a los aparatos eléctricos y electrónicos usados (Residuos de aparatos eléctricos y electrónicos RAEE). La directiva proporciona el marco general válido en todo el ámbito de la Unión Europea para la retirada y la reutilización de los residuos de los aparatos eléctricos y electrónicos.

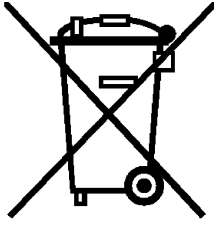

## pt

Este aparelho está marcado em conformidade com a Directiva 2012/19/UE relativa aos resíduos de equipamentos eléctricos e electrónicos (waste electrical and electronic equipment - WEEE).

A directiva estabelece o quadro para a criação de um sistema de recolha e valorização dos equipamentos usados válido em todos os Estados Membros da União Europeia.

## el

Αυτή η συσκευή χαρακτηρίζεται σύμφωνα με την ευρωπαϊκή οδηγία 2012/19/ΕΕ περί ηλεκτρικών και ηλεκτρονικών συσκευών (waste electrical and electronic equipment - WEEE).

Η οδηγία προκαθορίζει τα πλαίσια για μια απόσυρση και αξιοποίηση των παλιών συσκευών με ισχύ σ' όλη την ΕΕ.

## tr

Bu ürün 2012/19/EU sayılı Atık Elektrikli ve Elektronik Ekipmanlar Direktifi'ne göre etiketlenmiştir. Ulusal yönetmelik (Türkiye Resmi Gazetesi No:28300 Tarih: 22.05.2012) Avrupa genelinde geçerli olan, ürünlerin geri toplanması ve geri dönüştürülmesi ile ilgili yapıyı belirtir.

## pl

Urządzenie to oznaczono zgodnie z europejską wytyczną 2012/19/UE o zużytych urządzeniach elektrycznych i elektronicznych (waste electrical and electronic equipment - WEEE).

Wytyczna ta określa ramy obowiązującego w całej Unii Europejskiej odbioru i wtórnego wykorzystania starych urządzeń.

## hu

Ez a készülék az elhasznált villamossági és elektronikai készülékekről szóló 2012/19/EU irányelvnek megfelelő jelölést kapott.

Ez az irányelv a már nem használt készülékek visszavételének és hasznosításának EU-szerte érvényes kereteit határozza meg.

## bg

Този уред е обозначен в съответствие с европейската директива 2012/19/ЕС

за стари електрически и електронни уреди (waste electrical and electronic equipment - WEEE).

Тази директива регламентира валидните в рамките на ЕС правила за приемане и използване на стари уреди

## ru

Данный прибор имеет отметку о соответствии европейским нормам 2012/19/EU утилизации электрических и электронных приборов (waste electrical and electronic equipment - WEEE).

Данные нормы определяют действующие на территории Евросоюза правила возврата и утилизации старых приборов.

## ro

Acest aparat este marcat corespunzător directivei europene 2012/19/UE în privința aparatelor electrice și electronice vechi (waste electrical and electronic equipment – WEEE).

Directiva prescrie cadrul pentru o preluare înapoi, valabilă în întreaga UE, și valorificarea aparatelor vechi.

## uk

Цей прилад маркіровано згідно положень європейської Директиви 2012/19/EU стосовно електронних та електроприладів, що були у використанні (waste electrical and electronic equipment - WEEE).

Директивою визначаються можливості, які є дійсними у межах Європейського союзу, щодо прийняття назад та утилізації бувших у використанні приладів.

## ar

رد 2012/19/EU كى:ابورا طباوض قباطم هاگتسد نيا كى:ينورتكللا و كى:قرب نههك كاه هاگتسد هراب ((waste electrical and electronic equipment - WEEE

تسا هدش صخشم

بوچ راهچ ،تسا ربت عم ابوا رسارس رد هك طباوض نيا كاه هاگتسد تفاي:زاب و نتفكرگ س:زاب هويس كلگ دنك كم ني:يعت ار نههك

## DE Garantie

Bundesrepublik Deutschland  
siehe letzte Seite.

**Ausland:** Für dieses Gerät gelten die von der Vertretung unseres Hauses in dem Kaufland herausgegebenen Garantiebedingungen. Einzelheiten hierüber teilt Ihnen der Händler, bei dem Sie das Gerät gekauft haben, auf Anfrage jederzeit mit.  
Zur Inanspruchnahme von Garantieleistungen ist in jedem Fall aber die Vorlage des Kaufbeleges erforderlich.

## GB Conditions of guarantee

For this appliance the guarantee conditions as set out by our representatives in the country of sale apply. Details regarding same may be obtained from the dealer from whom the appliance was purchased. For claims under guarantee the sales receipt must be produced.

## FR Conditions de garantie

A l'étranger, les conditions de garantie applicables à cet appareil sont celles s'accordées par la filiale du pays concerné.  
Celles-ci peuvent être fournies par le Revendeur auprès duquel vous avez acheté l'appareil ou directement auprès de notre filiale. Si vous aviez besoin d'utiliser la garantie, la présentation de la facture d'achat sera nécessaire.

## IT Condizioni di garanzia

Per questo apparecchio valgono le condizioni di garanzia stabilite dalla ns. Rappresentanza nella rispettiva Nazione.  
Il venditore dell'apparecchio è a disposizione per ulteriori chiarimenti. La garanzia viene riconosciuta soltanto se accompagnata da regolare documento fiscale di acquisto rilasciato dal venditore.

## NL Garantievoorwaarden

Voor het aangeschafte apparaat gelden de garantievoorwaarden welke door de vertegenwoordiging van de moederorganisatie in het land van aankoop zijn uitgegeven.  
Eventuele bijzonderheden hiervoor zal de leverancier, waarbij het apparaat is gekocht, desgevraagd verschaffen.  
Om aanspraak te kunnen maken op eventuele garantie is het overleggen van de aankoopbon met kooppen/of leverdatum vereist.

## DK Garanti

Garantiebestemmelserne er ikke vedlagt, men fremsendes ved henvendelse til Bosch kundeservice. I øvrigt henvises til købelovens bestemmelser.

## NO Leveringsbetingelse

I Norge gjelder NEL's leveringsbetingelser. Disse kan De få hos Deres forhandler eller direkte ved vårt hovedkontor.

## SE Konsumentbestämmelser

I Sverige gäller av EHL antagna konsumentbestämmelser.

## FI Takuu aika

Kodintekniikan tuotteille annetaan vähintään kahentoista (12) kuukauden takuu tuotteesta riippuen. Takuu aika määritellään kunkin tuotteen osalta erikseen ja se on voimassa annetun määräajan tuotteen ostop. Tuotteen tietyille osille voidaan antaa em. määräajoista poikkeava takuu.

## PT Condições de Garantia

Para este aparelho são válidas as condições de garantia emitidas pela nossa representação no país da aquisição. Mais detalhes poderão ser facultados pelo revendedor onde foi adquirido o aparelho.  
Para recorrer aos serviços de garantia é imprescindível a apresentação da Factura de Compra e bem assim, do documento de Garantia.

## ES Condiciones de garantía

A este aparato son aplicables las condiciones de garantía acordadas por la representación de nuestra firma en el país de compra. Para más detalles sirvanse dirigir al correspondiente establecimiento del ramo en que se ha comprado el aparato. En caso de hacer uso de la garantía es necesario presentar el correspondiente comprobante de compra.

## TR Garanti Şartları

Bu cihaz için satışın gerçekleştiği ülkedeki temsil cilijimiz tarafından belirlenen garanti şartları geçerlidir. Garanti şartları ile ilgili detaylı bilgi için; cihazın satın alındığı bayiye ya da Tüketici Danışma Merkezimize başvurabilirsiniz. Garanti kapsamındaki taleplerinize cevap verilebilmesi için Yetkili Servismize, cihaza ait faturayı veya okunaklı fotokopisini göstermeniz gerekmektedir.

## PL Gwarancja

Dla urządzenia obowiązują warunki gwarancji wydane przez nasze przedstawicielstwo w kraju zakupu. O szczegółach możecie się Państwo dowiedzieć u sprzedawcy, u którego dokonano zakupu urządzenia. Przy korzystaniu ze świadczeń gwarancyjnych wymagane jest przedłożenie dowodu zakupu.

## الضمان AE

لهذا الجهاز نرسى شروط الضمان السارية والصادرة عن وكيل شركتنا في بلدكم.

يتمكنكم السؤال عن الأمور التفصيلية الخاصة بهذا الشأن وفي أي وقت لدى التاجر الذي قمتم بإقتناء هذا الجهاز عنده.

عند المطالبة باستحقاقات الضمان فإنه من الضروري وفي كمال حال تقديم قيمة الشراء.

## **RU Условия гарантийного обслуживания**

Получить исчерпывающую информацию об условиях гарантийного обслуживания Вы можете в Вашем ближайшем авторизованном сервисном центре или в сервисном центре от производителя ООО «БСХ Бытовая Техника», а также найти в фирменном гарантийном талоне, выдаваемом при иродаже.

## **BG Гаранция**

За този уред вжам условията, установени от представителството на нашата фирма в страната-купувач. Подробностите ще Ви бъдат разяснени от търговеца, от когото сте купили уреда, по всяко време при запитване. За извършване на поправки в рамките на гаранционния срок във всеки случай е необходимо представянето на касовата бележка.

## **HU Garanciaiis feltételek**

A garanciaiis feltételeket a 151/2003. (IX.22.) Korm. rendelet szabályozza. A vásárlástól számított 72 órán belüli meghibásodás esetén a kereskedő a készülék cseréjéről dönt.

Ez utáni időszakban a Vevőszolgálat gondoskodik a lehető leggyorsabb javítás elvégzéséről.

A garanciára a vásárló a kitöltött garanciajeggyel, vagy a vásárlást igazoló számlával tarthat igényt.

A használati utasítás be nem tartása, a garancia elvesztését vonhatja maga után.

Minőségtanúsítás: A 2/1984. (11.1.10) BkM-lpM rendelete alapján, mint forgalmazó tanúsítjuk, hogy a készülék a vásárlási tájékoztatóban közölt adatoknak megfelel.

A változtatás jogát fenntartjuk.

## **RO Garanție**

Pentru acest aparat sunt valabile prevederile de garanție acordate de reprezentantul nostru și conforme cu legislația în vigoare.

Comerciantul la care ați achiziționat aparatul, vă oferă la cerere informații amănunțite despre prevederile de garanție.

Pentru a beneficia de serviciile de garanție va trebuie însă să prezentați în orice caz bonul de cumpărare.

## **UK На цей пристрій поширюються гарантійні зобов'язання, надані представництвом нашої**

фірми в країні придбання. Докладні відомості про гарантійні зобов'язання

можна отримати будь-коли в продавця, в якого був придбаний цей пристрій.

Під час звертання в гарантійному випадку потрібно пред'явити оригінал документу, що підтверджує купівлю пристрою.

## ΟΡΟΙ ΕΓΓΥΗΣΗΣ

1. Η Εγγύηση καλής λειτουργίας των προϊόντων μας παρέχεται για χρονικό διάστημα είκοσι τεσσάρων (24) μηνών από την ημερομηνία της πρώτης αγοράς που αναγράφεται στη θεωρημένη απόδειξη αγοράς. Για την παροχή της εγγύησης απαιτείται η επίδειξη της θεωρημένης απόδειξης αγοράς στην οποία αναγράφεται ο τύπος και το μοντέλο του προϊόντος.

2. Η εταιρεία μέσα στα ανωτέρω χρονικά όρια, σε περίπτωση πλημμελούς λειτουργίας της συσκευής, αναλαμβάνει την υποχρέωση της επαναφοράς της σε ομαλή λειτουργία και της αντικατάστασης κάθε τυχόν ελαττωματικού μέρους ( πλην των αναλώσιμων και των ευπαθών, όπως τα γυάλινα, λαμπτήρες κλπ). Απαραίτητη προϋπόθεση για να ισχύει η εγγύηση είναι η μη λειτουργία της συσκευής να προέρχεται από την πολυμελή κατασκευή της και όχι επί παραδείγματι από κακή χρήση, λανθασμένη εγκατάσταση, μη τήρηση των οδηγιών χρήσης της συσκευής, ακατάλληλη συντήρηση από πρόσωπα μη εξουσιοδοτημένα από την BSH Ελλάς ABE ή από εξωγενείς παράγοντες όπως διακοπές ηλεκτρικού ρεύματος ή διαφοροποίησης της τάσης κλπ

3. Στην περίπτωση που το προϊόν δεν λειτουργεί σωστά λόγω της κατασκευής του και εφόσον η πλημμελής λειτουργία εκδηλώθηκε κατά την περίοδο εγγύησης, το Εξουσιοδοτημένο Σέρβις ( η το εξουσιοδοτημένο συνεργείο) της BSH Ελλάς ABE θα το επισκευάσει με σκοπό τη χρήση για την οποία κατασκευάστηκε, χωρίς να υπάρξει χρέωση για ανταλλακτικά ή την εργασία.

4. Ξεν καλύπτονται από την εγγύηση οι χρώσεις και οι κίνδυνοι που σχετίζονται με τη μεταφορά του προϊόντος προς επισκευή στον μεταπωλητή ή προς το Εξουσιοδοτημένο Σέρβις της BSH Ελλάς ABE

5. Όλες οι επισκευές της εγγύησης πρέπει να γίνονται από το Εξουσιοδοτημένο Σέρβις ( η το εξουσιοδοτημένο συνεργείο) της BSH Ελλάς ABE.

6. Η εγγύηση δεν καλύπτει κανένα προϊόν που χρησιμοποιείται πέραν των προδιαγραφών για τις οποίες κατασκευάστηκε (π.χ. οικιακή χρήση).

7. Η εγγύηση καλής λειτουργίας που παρέχεται από τον κατασκευαστή παύει αν αποκολληθούν, αλλοιωθούν ή τροποποιηθούν με οποιοδήποτε τρόπο οι ταινίες ασφαλείας ή οι ειδικές διακριτικές αυτοκόλλητες ετικέτες επί των οποίων αναγράφεται ο αριθμός σειράς ή η ημερομηνία αγοράς.

8. Η εγγύηση δεν καλύπτει:

- Επισκευές, μετατροπές ή καθαρισμούς που έλαβαν χώρα σε κέντρο service μη εξουσιοδοτημένο από την BSH Ελλάς ABE
- Λάθος χρήση, υπερβολική χρήση, χειρισμό ή λειτουργία του προϊόντος κατά τρόπο μη σύμφωνο με τις οδηγίες που περιέχονται στα εγχειρίδια χρήσης και/ή στα σχετικά έγγραφα χρήσης, συμπεριλαμβανομένων της πλημμελούς φύλαξης της συσκευής, της πτώσης της συσκευής κλπ.
- Προϊόντα με δυσανάγνωστο αριθμό σειράς.
- Ζημιές που προκαλούνται ενδεικτικά από αστραπές, νερό ή υγρασία, φωτιά, πόλεμο, δημόσιες αναταραχές, λάθος τάσεις του δικτύου παροχής ρεύματος, ή οποιοδήποτε λόγο που είναι πέραν από τον έλεγχο του κατασκευαστή ή του εξουσιοδοτημένου συνεργείου.

9. Η εγγύηση που προσφέρεται παύει να ισχύει εφόσον η κυριότητα της συσκευής μεταβιβαστεί σε τρίτο πρόσωπο από τον αρχικό αγοραστή το όνομα του οποίου αναγράφεται στο παραστατικό αγοράς της συσκευής.

10. Αντικατάσταση της συσκευής γίνεται μόνο εφόσον δεν είναι δυνατή η επιδιόρθωση της κατόπιν πιστοποίησης της αδυναμίας επισκευής από το Εξουσιοδοτημένο Σέρβις ( η το εξουσιοδοτημένο συνεργείο) της BSH Ελλάς ABE

11. Η κάθε επισκευή ή η αντικατάσταση ελαττωματικού μέρους δεν παρατείνει τον χρόνο εγγύησης του προϊόντος.

12. Εξαρτήματα και υλικά που αντικαθίστανται κατά τη διάρκεια της εγγύησης επιστρέφονται στο συνεργείο.

BSH A.B.E. – 17ο χλμ Εθνικής οδού Αθηνών – Λαμίας & Ποταμού 20, Κηφισιά

### SERVICE

Αθήνα: 17ο χλμ. Εθνικής οδού Αθηνών – Λαμίας & Ποταμού 20, Κηφισιά – τηλ.: 210-42.77.700  
Θες/νίκη: 8,3ο χλμ. Εθνικής οδού Θες/νίκης – Μουδανίων, Περιοχή Θέρμη τηλ.: 2310-497.200  
Πάτρα: Χαραλάμπη & Ερενστράωλε – τηλ.: 2610-330.478  
Κρήτη: Εθνικής Αντιστάσεως 23 & Καλαμά, Ηράκλειο – τηλ.: 2810-321.573  
Κύπρος: Αρχ. Μακαρίου Γ' 39, Έγκωμη – Λευκωσία – Παγκύπριο τηλ.: 7778007



**Bosch çağrı  
yönetim merkezi**

**444 6 333**  
Haftanın 7 günü hizmetinizde



**BOSCH**

(Sabit telefonlardan veya cep telefonlarından alan kodu çevirmeden)

Sabit telefonlardan yapılan aramalarda şehir içi arama tarifesi üzerinden, cep telefonu ile yapılan aramalarda ise GSM-GSM tarifesini üzerinden ücretlendirme yapılmaktadır.

### Yazılı başvurular için adresimiz

BSH Ev Aletleri Sanayi ve Ticaret AŞ

Fatih Sultan Mehmet Mah. Balkan Cad. No.: 51 Ümraniye 34771 - İstanbul

Bosch'u tercih ettiğiniz için teşekkür eder, ürününüzü iyi günlerde kullanmanızı dileriz.



**ELEKTRİK SÜPÜRGESİ  
GARANTİ  
BELGESİ**

- Cihazınız; kullanma kılavuzunda gösterildiği şekilde kullanılması ve yetkili kılığımız teknik servis elemanları dışındaki şahıslar tarafından bakım, onarım veya başka bir nedenle müdahale edilmemiş olması şartıyla bütün parçaları dahil olmak üzere tamamen malzeme, işçilik ve üretim hatalarına karşı **2 (iki) YIL SÜRE İLE GARANTİ EDİLMİŞTİR.**
- Arızaların giderilmesi konusunda uygulanacak teknik yöntemlerin tespiti ile değiştirilecek parçaların saptanması tamamen firmamıza aittir.
- Malın tesliminden sonraki yükleme, boşaltma ve sevkiyat anında meydana gelecek arızalar garanti kapsamı dışındadır.
- Belge üzerine tahrifat yapıldığı, cihazın üzerindeki orjinal seri numarası kaldırıldığı veya tahrifat yapıldığı takdirde garanti geçersizdir.

#### GARANTİ ŞARTLARI

1. Garanti süresi malın teslim tarihinden itibaren başlar ve 2 yıldır.
2. Malın bütün parçaları dahil olmak üzere tamamı firmamızın garantisini kapsamındadır.
3. Malın garanti süresi içerisinde arızalanması durumunda, tamirde geçen süre garanti süresine eklenir. Malın tamir süresi en fazla 20 iş günüdür. Bu süre, mala ilişkin arızanın servis istasyonuna, servis istasyonunun olmaması durumunda, malın satıcısı, bayi, acentası, temsilciliği, ithalatçısı veya imalatçısından birisine bildirim tarihinden itibaren başlar. Sanayi malının arızasının 10 iş günü içerisinde giderilmesi halinde üretici veya ithalatçı, tamir tamamlanmaya kadar, benzer özelliklerdeki başka bir ürünü tüketiciye tahsis edecektir.
4. Malın garanti süresi içerisinde, gerek malzeme ve işçilik gerekse montaj hatalarından dolayı arızalanması halinde, işçilik masrafı, değiştirilen parça bedeli ya da başka herhangi bir ad altında hiçbir ücret talep etmeksizin tamiri yapılacaktır.
5. Tüketicinin onarım hakkını kullanmasına rağmen malın;
  - Tüketicie teslim edildiği tarihten itibaren, garanti süresi içinde kalmak kaydıyla, bir yıl içerisinde en az dört defa veya imalatçı/üretici ve/veya ithalatçı tarafından belirlenen garanti süresi içerisinde altı defa arızalanmasının yanı sıra, bu arızaların maldan yararlanamamayı sürekli kılması,
  - Tamiri için gereken azami sürenin aşılması,
  - Firmamızın servis istasyonunun, servis istasyonunun mevcut olmaması halinde sırasıyla satıcısı, bayi, acentası, temsilciliği, ithalatçısı veya imalatçı/üreticisinden birisinin düzenleyeceği raporla arızanın tamiri mümkün bulunmadığının belirlenmesi, durumlarında, tüketici malın ücretsiz değiştirilmesini, bedel iadesi veya ayıp oranında bedel indirimini talep edebilir.
6. Malın kullanma kılavuzunda yer alan hususlara aykırı kullanılmasından kaynaklanan arızalar garanti kapsamı dışındadır.
7. Garanti belgesi ile ilgili olarak çıkabilecek sorunlar için T.C. Gümrük ve Ticaret Bakanlığı, Tüketicinin Korunması ve Piyasa Gözetimi Genel Müdürlüğüne başvurabilir.  
Bu belgenin kullanılmasında; 4077 sayılı Tüketicinin Korunması Hakkında Kanun ve bu Kanun'da dayanılarak yürürlüğe konulan Garanti Belgesi Uygulanma Esaslarına Dair Yönetmelik uyarınca, T.C. Gümrük ve Ticaret Bakanlığı, Tüketicinin Korunması ve Piyasa Gözetimi Genel Müdürlüğü tarafından izin verilmiştir.

**Bu ürün Bosch için BSH Ev Aletleri San. ve Tic. A.Ş. tarafından ithal edilmektedir.**

**BSH Ev Aletleri San. ve Tic. A.Ş. bir BOSCH UND SIEMENS HAUSGERÄTE GMBH kuruluşudur.**

**BSH EV ALETLERİ SAN. VE TİC. A.Ş.**  
Fatih Sultan Mehmet Mah. Balkan Cad.  
No.: 51 Ümraniye 34771 - İstanbul  
Tel.: (0216) 528 90 00  
Faks: (0216) 528 91 88

**Üretici Firma:**  
**BSH Bosch und Siemens Hausgeräte GmbH**  
Carl-Wery-Str. 34  
D-81739 München  
Phone: +49 (89) 45 90 01  
Fax: +49 (89) 45 90 21 28

**Gümrük ve Ticaret Bakanlığı  
Garanti Belgesi**  
Belge Numarası: 85222  
Belge Onay Tarihi: 18.06.2010

### Değerli Müşterimiz

Bosch Çağrı Yönetim Merkezi 444 6 333 no.lu telefon numarası ile, 7 gün 24 saat hizmet vermektedir. Doğrudan bu numarayı çevirerek size en yakın Yetkili Servis telefonunu öğrenebilir veya arzu ettiğiniz diğer hizmet seçeneklerimizden faydalanabilirsiniz.

Bosch Çağrı Yönetim Merkezimize ayrıca [www.bosch-home.com](http://www.bosch-home.com) adresindeki Müşteri Hizmetleri bölümünde bulunan Müşteri Hizmetleri Formunu doldurarak ya da 0216 528 91 88 no.lu telefona faks çekerek de ulaşabilirsiniz.

### Aşağıda yer alan konularda yardımcı olmanızı rica ederiz.

1. Cihazınızı kullanma kılavuzunda belirtilen hususlara göre kullanmaya özen gösteriniz.
2. Ürününüzle ilgili hizmet talebiniz olduğunda yukarıda yazılı telefonlardan Çağrı Yönetim Merkezimizi arayınız.
3. Hizmet için gelen teknisyene "BOSCH YETKİLİ SERVİS" kimlik kartını sorunuz. Bu kimlik kartı, 18 yaşından küçük elemanlara verilmemektedir.
4. Yetkili servisimiz, cihazınızda yapılan herhangi bir işlemde sonra size servis fişini düzenleyip vermek zorundadır. Bu servis fişini mutlaka isteyiniz ve kesinlikle saklayınız.



### DİKKAT

Garanti süresinin anlaşmazlık durumunda fatura tarihi esas alınacağından bu belge ile birlikte faturanın veya okunaklı fotokopisinin saklanması gereklidir.

### YETKİLİ SATICI

**BSH EV ALETLERİ SAN. VE TİC. A.Ş.**

### İmza ve kaşesi

### MALİN

Cinsi : .....ELEKTRİK SÜPÜRGESİ.....  
Markası : .....BOSCH.....  
Modeli : .....  
Bandrol ve Seri No. : .....  
Teslim tarihi ve yeri : .....  
Azami tamir süresi : .....  
Cihaz ömrü : .....  
Kullanım Süresi : .....10 YIL (Ürünün fonksiyonunu yerine getirebilmesi için gerekli yedek parça bulundurma süresi).....

### SATICI FİRMANIN

Ünvanı : .....  
Adresi : .....  
Telefonu : .....  
Telefaksı : .....  
Tarih / İmza / Kaşe

# Информация изготовителя о гарантийном и сервисном обслуживании

1. Модель \_\_\_\_\_ Пункты 1-2 заполняются только в случае, если эти данные не содержатся в документах о покупке изделия (кассовый чек и/или товарный чек, товарная накладная).

3. Данная информация распространяется на малые бытовые приборы товарного знака Bosch: кофеварки, кофемашинки, кофемолки, весы, кухонные комбайны, миксеры, пылесосы, режки, тостеры, утюги, фены, распылители для волос, электрошвабры, соковыжималки, измельчители, планеры, поджариватели, тостеры, мультиварки, выпечники, электропечи и аналогичные им изделия.

4. Уважаемые дамы и господа, сообщаем Вам, что наша продукция сертифицирована на соответствие российским требованиям безопасности согласно Закону РФ «О защите прав потребителей».



Информацию по сертификации наших приборов, а также данные о номере сертификации соответствия и сроке его действия Вы можете получить в ООО «БСК Бытовая техника». Наша продукция производится под контролем транснациональной корпорации «БСК Продактс 3М» (г. Бель-Хардсертре 1160X), адрес: Швейцария: 01759 Юнкенен, Карлсбергштр. 34, г. Берн, Швейцария. Организация, уполномоченной изготовителем на основании договора с ним, является ООО «БСК Бытовая техника», адрес: Москва, 119071, ул. Малая Калужская, д.19, стр.1; тел.: (495) 737-2777, факс: (495) 737-2798.

5. Образовательные сведения о технических характеристиках прибора приведены на типовой табличке прибора или на его этикетке и/или в сопроводительной документации.

## 6. Аксессуары и средства по уходу

Для безупречного функционирования Ваших техники и ухода за ней производитель рекомендует использовать только оригинальные аксессуары и средства по уходу. Оригинальные аксессуары и средства по уходу соответствуют самым высоким требованиям качества товарного знака Bosch, они проходят заводские испытания для обеспечения максимальной надежности в работе.

По всем вопросам, связанным с аксессуарами и средствами по уходу для Вашей бытовой техники, Вы можете обратиться в авторизованные сервисные центры, перечисленные на обороте.

## 7. Гарантийная подготовка

Фирма-изготовитель предоставляет на приобретенный Вами бытовой прибор гарантию в соответствии с действующим законодательством РФ о защите прав потребителей сроком **2 года**.

## Примем заявку на ремонт (круглосуточно) в г. Москве: в г. Санкт-Петербурге:

☎ (495) 737-2961  
☎ (812) 449-3161

Адреса и телефоны авторизованных сервисных центров приведены на обороте, а также в интернете: <http://www.bsh-serve.ru>

Рекомендуем Вам пользоваться услугами только авторизованных сервисных центров. Укажите больше об оригинальных аксессуарах и средствах по уходу для Вашей бытовой техники в интернете: <http://www.bosch-serve.ru>

## 8. Внимание! Важная информация для потребителей!

Данный прибор предназначен для использования исключительно для личных, семейных, домашних и иных нужд, не связанных с осуществлением предпринимательской деятельности и/или удовлетворением профессиональных потребностей и/или требованиями законодательства в сфере обязательного страхования в целях, отличных от вышеуказанных, является нарушением правил надлежащей эксплуатации прибора.

Наличие фирменной заводской типовой таблички на приборе обязательной! Пожалуйста, убедиться в ее наличии и сохранение ее на приборе в течение всего срока службы прибора. Удаление таблички ведет к обязательному прибору и к возможным нарушениям правил его эксплуатации.

Изготовитель не несет ответственность за недостатки в приборе, если сервисной службой будет доказано, что они возникли после передачи прибора потребителю вследствие нарушения им (продавца, производителя, транзитировки, хранения, доставки) третьих лиц, непреодолимой силы (паводка, прихода воды, катаров, а т.п.), попадания бытовых насекомых и грызунов, воздействия иных посторонних факторов, а также вследствие существующих нарушений технических требований, установленных ГОСТ 131009-97.

Для подтверждения даты покупки прибора при гарантийном ремонте или предоставлении иных преимущественных условий обслуживания убедительно просим Вас сохранять документы о покупке (чек, квитанцию, иные документы, подтверждающие дату и место покупки).

Соблюдение рекомендаций и указаний, содержащихся в инструкции по эксплуатации (правилах пользования), поможет избежать проблем в эксплуатации прибора и его обслуживания. Неправильное использование прибора в гарантийный период бесплатно ремонтируется или заменяется новыми. Решение вопроса о целесообразности их замены или ремонта остается за сервисом.

## 9. Информация о сервисе

В период и после истечения гарантийного срока наша Служба Сервиса, а также мастерские наших партнеров всегда готовы предложить Вам свои услуги. Список адресов полномочных изготовителем пунктов авторизованного сервисного обслуживания находится на обороте.

Срок службы малых бытовых приборов (кроме кухонных комбайнов и пылесосов) составляет 2 года. Срок службы кухонных комбайнов и пылесосов составляет 5 лет. Срок службы изделий истисняется с даты его покупки, либо при невозможности ее определения, с даты изготовления изделия, нанесенной на типовую табличку изделия. В соответствии со стандартом изготовления дата изготовления маркируется FD TMM, где TT – год изготовления минус 1920, а MM – месяц изготовления.



**BOSCH**

Разработано для жизни





# Garantiebedingungen DEUTSCHLAND (DE)

Die nachstehenden Bedingungen, die Voraussetzungen und Umfang unserer Garantieleistung beschreiben, lassen die Gewährleistungsverpflichtungen des Verkäufers aus dem Kaufvertrag mit dem Endabnehmer unberührt.

Für dieses Gerät leisten wir Garantie gemäß nachstehenden Bedingungen:

1. Wir beheben unentgeltlich nach Maßgabe der folgenden Bedingungen (Nr. 2 - 6) Mängel am Gerät, die nachweislich auf einem Material- und/ oder Herstellungsfehler beruhen, wenn sie uns unverzüglich nach Feststellung und innerhalb von 24 Monaten nach Lieferung an den Erstendabnehmer gemeldet werden. Zeigt sich der Mangel innerhalb von 6 Monaten ab Lieferung, wird vermutet, dass es sich um einen Material- oder Herstellungsfehler handelt.

2. Die Garantie erstreckt sich nicht auf leicht zerbrechliche Teile wie z.B. Glas oder Kunststoff bzw. Glühlampen.

Eine Garantiepflicht wird nicht ausgelöst durch geringfügige Abweichungen von der Soll-Beschaffenheit, die für Wert und Gebrauchstauglichkeit des Gerätes unerheblich sind, oder durch Schäden aus chemischen und elektrochemischen Einwirkungen von Wasser, sowie allgemein aus anomalen Umweltbedingungen oder sachfremden Betriebsbedingungen oder wenn das Gerät sonst mit ungeeigneten Stoffen in Berührung gekommen ist. Ebenso kann keine Garantie übernommen werden, wenn die Mängel am Gerät auf Transportschäden, die nicht von uns zu vertreten sind, nicht fachgerechte Installation und Montage, Fehlgebrauch, eine nicht haushaltsübliche Nutzung, mangelnde Pflege oder Nichtbeachtung von Bedienungs- oder Montagehinweisen zurückzuführen sind.

Der Garantieanspruch erlischt, wenn Reparaturen oder Eingriffe von Personen vorgenommen werden, die hierzu von uns nicht ermächtigt sind, oder wenn unsere Geräte mit Ersatzteilen, Ergänzungs- oder Zubehörteilen versehen werden, die keine Originalteile sind und dadurch ein Defekt verursacht wird.

3. Die Garantieleistung erfolgt in der Weise, dass mangelhafte Teile nach unserer Wahl unentgeltlich instandgesetzt oder durch einwandfreie Teile ersetzt werden.

Geräte, die zumutbar (z.B. im PKW) transportiert werden können, und für die unter Bezugnahme auf diese Garantie eine Garantieleistung beansprucht wird, sind unserer nächstgelegenen Kundendienststelle oder unserem Vertragskundendienst zu übergeben oder zuzusenden. Instandsetzungen am Aufstellungsort können nur für stationär betriebene (feststehende) Geräte verlangt werden.

Es ist jeweils der Kaufbeleg mit Kauf- und/oder Lieferdatum vorzulegen. Ersetzte Teile gehen in unser Eigentum über.

4. Sofern die Nachbesserung von uns abgelehnt wird oder fehlschlägt, wird innerhalb der oben genannten Garantiezeit auf Wunsch des Endabnehmers kostenfrei gleichwertiger Ersatz geliefert.

5. Garantieleistungen bewirken weder eine Verlängerung der Garantiefrist, noch setzen sie eine neue Garantiefrist in Lauf. Die Garantiefrist für eingebaute Ersatzteile endet mit der Garantiefrist für das ganze Gerät.

6. Weitergehende oder andere Ansprüche, insbesondere solche auf Ersatz außerhalb des Gerätes entstandener Schäden sind - soweit eine Haftung nicht zwingend gesetzlich angeordnet ist - ausgeschlossen.

Diese Garantiebedingungen gelten für in Deutschland gekaufte Geräte. Werden Geräte ins Ausland verbracht, die die technischen Voraussetzungen (z.B. Spannung, Frequenz, Gasarten, etc.) für das entsprechende Land aufweisen und die für die jeweiligen Klima- und Umweltbedingungen geeignet sind, gelten diese Garantiebedingungen auch, soweit wir in dem entsprechenden Land ein Kundendienstnetz haben. Für im Ausland gekaufte Geräte gelten die von unserer jeweils zuständigen Landesvertretung herausgegebenen Garantiebedingungen. Diese können Sie über Ihren Fachhändler, bei dem Sie das Gerät gekauft haben, oder direkt bei unserer Landesvertretung anfordern.

## **Beachten Sie unser weiteres Kundendienst-Angebot:**

Auch nach Ablauf der Garantie stehen Ihnen unser Werkskundendienst und unsere Servicepartner zur Verfügung.

**Robert Bosch Hausgeräte GmbH**  
Carl-Wery-Str. 34 / 81739 München // Germany

**Für Produktinformationen sowie Anwendungs- und Bedienungsfragen aus Deutschland:**

**Bosch-Infoteam**

(Mo-Fr: 8.00-18.00 Uhr erreichbar)

**Tel.: 01805 267242\*** oder unter

**bosch-infoteam@bshg.com**

\*) 0,14 €/Min. aus dem Festnetz,

Mobilfunk max. 0,42 €/Min.

Nur für Deutschland gültig!

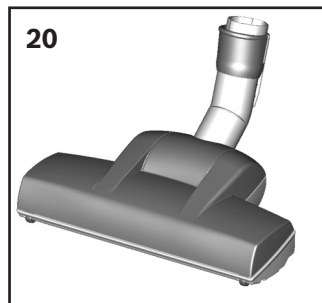
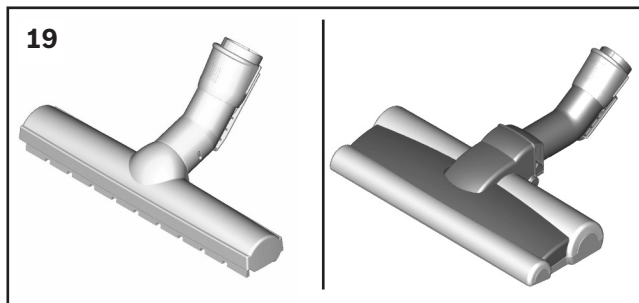
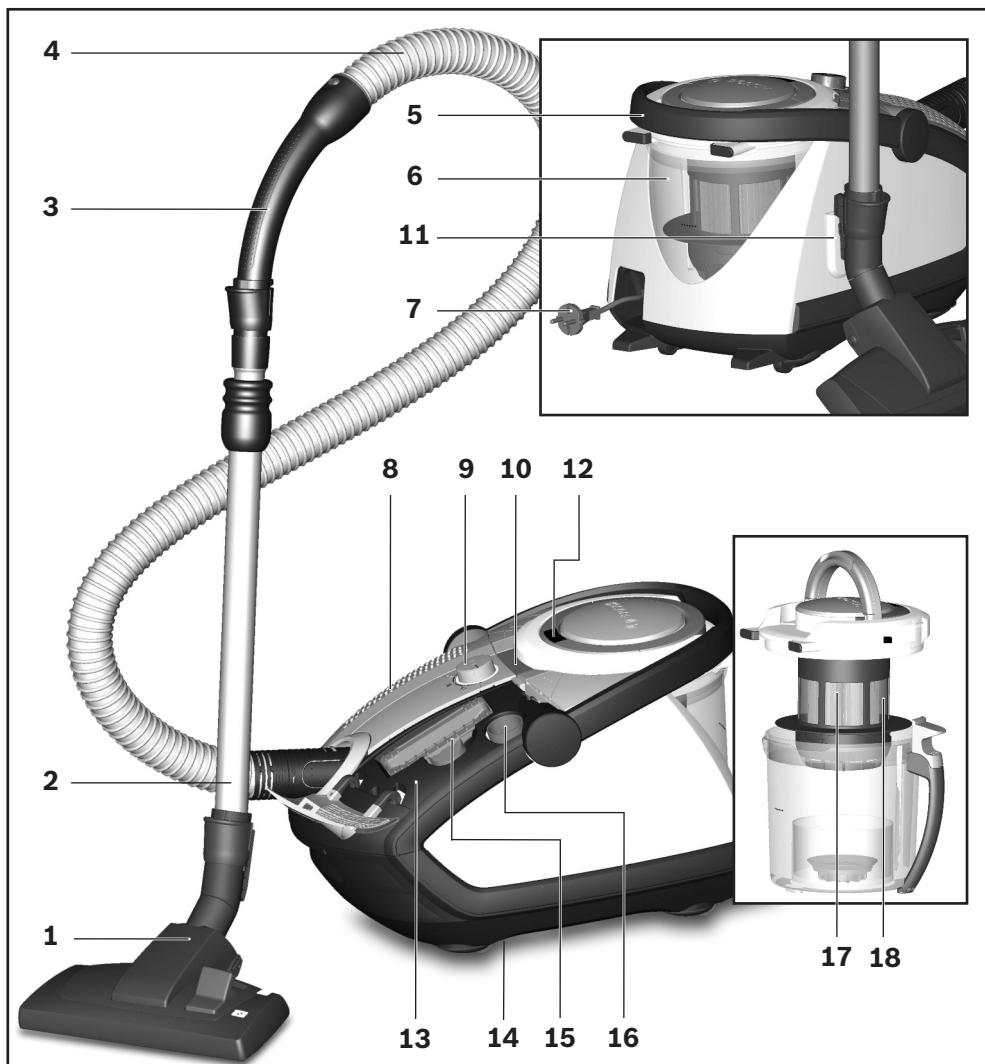

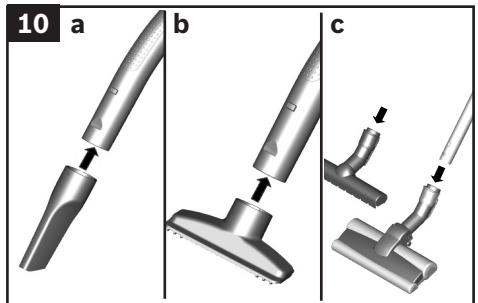
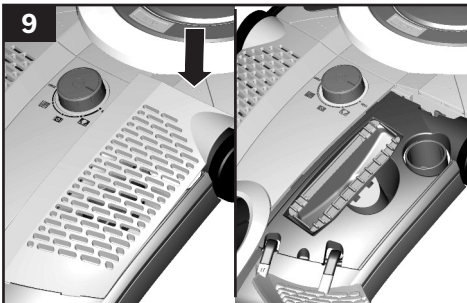
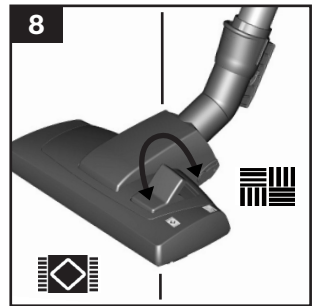
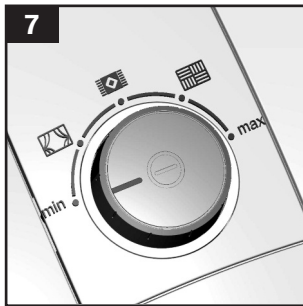
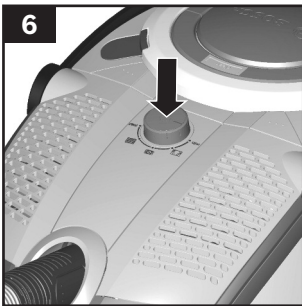
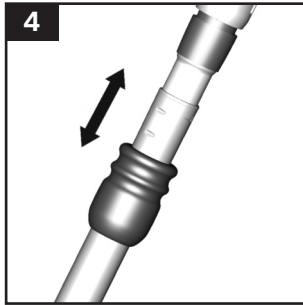
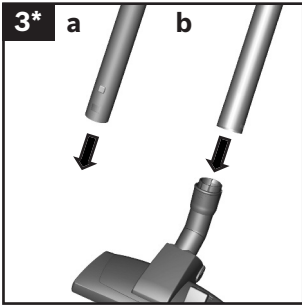
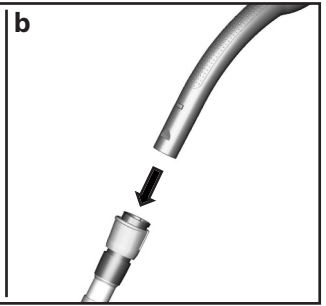
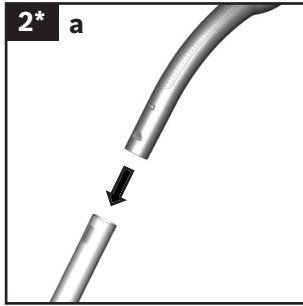
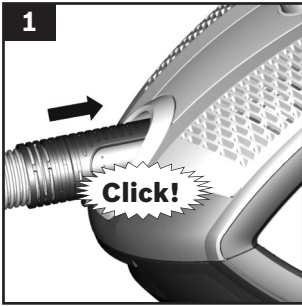

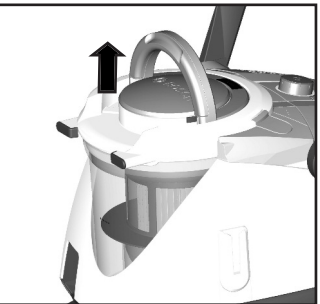
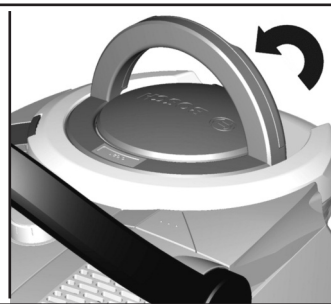
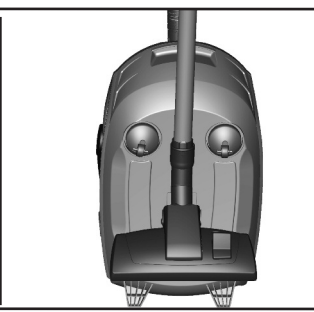
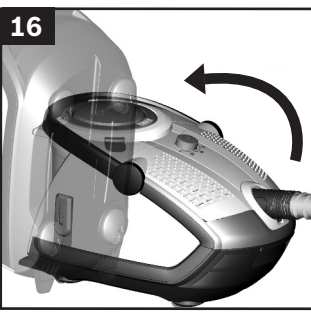
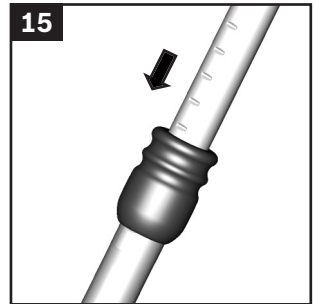
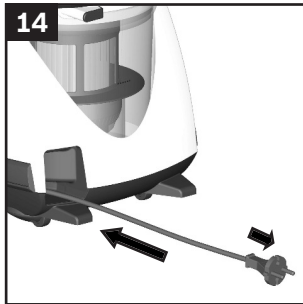
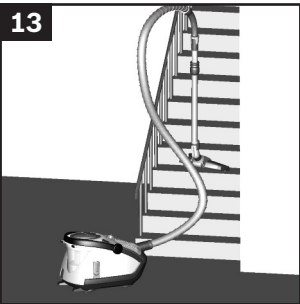
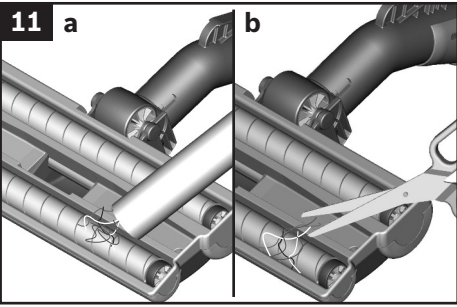

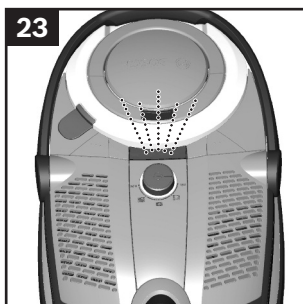
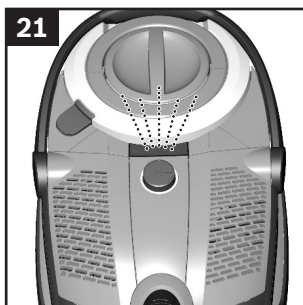
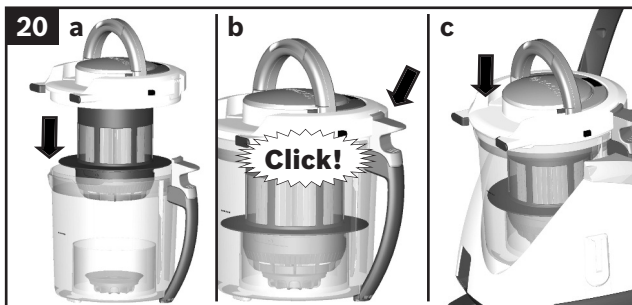
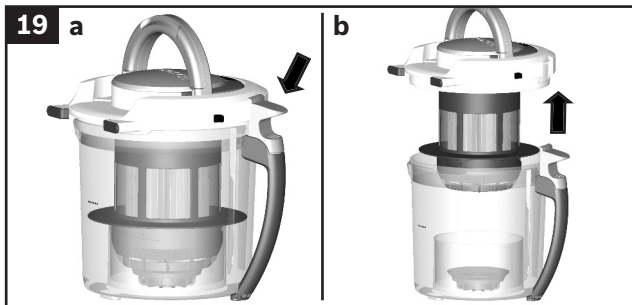

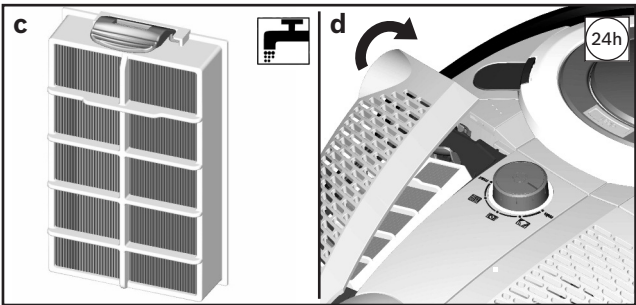
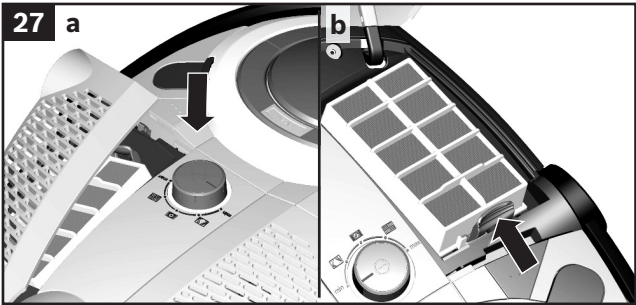
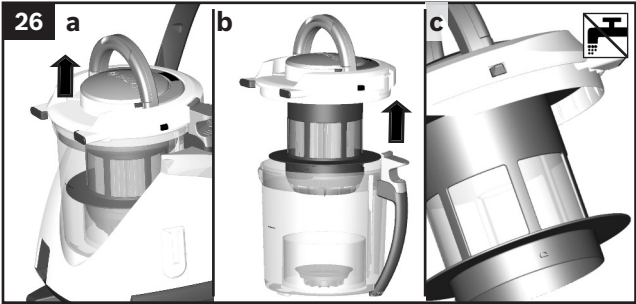
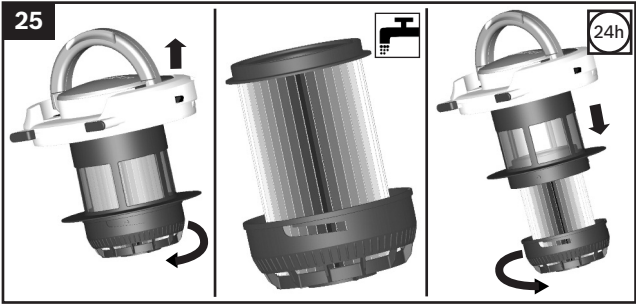



GA 9000 822 296