

- Please fold out the picture page!
- Prière d'ouvrir les pages portant les illustrations!
- Spiegare i fogli doppi con le illustrazioni!
- Klap de bladzijden met illustraties open!
- Fold venligst billedsiderne ud!
- Vennligst klaff ut billedsidene!
- Fäll ut bladen med bildbeskrivningen!
- Käännä kuvasivut esiin!
- ¡Por favor, desplegar la página de la figura!
- É favor abrir as páginas das figuras!
- αρακαλείσθε να ξεδιπλώσετε τις σελίδες απεικόνισης!
- Lütfen şekil içeren sayfaları açın!
- Proszę rozłożyć strony z rysunkami!
- Kérjük kihajtani a képeket tartalmazó oldalakat!
- Моля, разгънете илюстрованите страници!
- Пожалуйста, раскройте лист с иллюстрациями.
- Deschideți vă rugăm pliantul cu fotografiile
- Розгорніть сторінки з рисунками!

■ يرجى فتح صفحة التصاویر



- Printed on recycled paper
- Imprimé sur papier recyclé
- Stampato su carta riciclata
- Gedrukt op recyclingpapier
- Trykt på genbrugspapir
- Trykket på resirkulert papir
- Tryckt på återvunnet papper
- Painettu uusiopaperille
- Impreso sobre papel reciclable
- Imprimido em papel reciclado
- Εκτυπωμένο σε ανακυκλωμένο χαρτί
- Geri kazanılmış kağıda basılmıştır.
- Wydrukowano na papierze z recyklingu
- Újrahasznosított papírra nyomtatva
- Напечатано на рециклирана хартия.
- Напечатано на бумаге, изготовленной из макулатуры.
- Tipărit pe hîrtie din materiale reciclabile.
- Надруковано на папері з вторинної сировини.

طبعت على ورق قابل لإعادة الإستخدام كمادة خامة و التصنع من جديد.

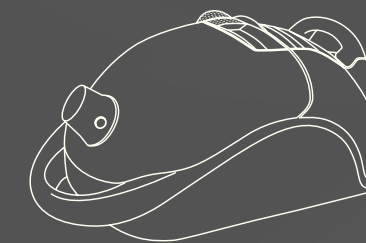

BSG8....

en Instructions for use
fr Notice d'utilisation
it Istruzioni per l'uso
nl Gebruiksaanwijzing
da Brugsanvisning
no Bruksanvisning
sv Bruksanvisning
fi Käyttöohje
es Instrucciones de uso
pt Instruções de utilização

el Οδηγίες χρήσης
tr Kullanma Kılavuzu
pl Instrukcja obsługi
hu Használati utasítás
bg Инструкции за ползване
ru Руководство по эксплуатации
ro Instrucțiuni de utilizare
uk Інструкція з експлуатації
ar إرشادات الاستخدام





■ The design of this product is environment-friendly. All plastic parts are identified for recycling purposes
 ■ Le design de ce produit est écologique. Toutes les pièces en matière plastique peuvent être recyclées.

■ Questo prodotto è stato ideato per essere in armonia con l'ambiente. Tutte le parti in plastica sono contrassegnate per il loro riciclaggio.

■ Het design van dit product is milieuvriendelijk. Alle kunststof delen zijn gemarkeerd voor hernieuwd gebruik.

■ Dette produkts design er miljøvenlig. Alle dele af plast er markeret til genanvendelse. ■ Dette produktet har en miljøvenlig utforming. Alle plastdelene er merket for resirkulering.

■ Denna produkt är miljövänlig. Alla delar av plast är märkta för återvinning
 ■ Tämä tuote on ympäristöystävällinen. Kaikki muoviosat on merkitty uudelleenkäyttöä varten.

■ El diseño de este producto es ecológico. Todas las piezas de plástico se han marcado para el posterior reciclaje.

■ O design deste produto é sem efeito nocivo sobre o ambiente.

Todas as peças de material plástico foram caracterizadas para a reciclagem

■ Το ντισάιν αυτού του προϊόντος είναι φιλικό προς το περιβάλλον.

Όλα τα μέρη που αποτελούνται από συνθετική ύλη φέρουν διακριτικό ανακύκλωσης.

■ Bu ürün, çevre korumasına dikkat edilerek dizayn edilmiştir.

Tüm plastik parçalar geri kazanma işlemi için işaretlenmiştir.

■ Konstrukcja tego produktu jest przyjazna dla środowiska.

Wszystkie elementy z tworzyw sztucznych przeznaczone są do recyklingu.

■ A termék formatervezése környezetbarát.

A műanyag részek meg vannak jelölve az újraértékesítéshez.

■ Дизайнът на този продукт е екологичен. Всички пластмасови части са обозначени за рециклиране.

■ Данный продукт имеет экологически разумный дизайн.

Все пластмассовые детали имеют маркировку, указывающую на возможность утилизации.

■ Designul acestui produs este simpatic mediului ambiant

■ Цей виріб відповідає вимогам із захисту навколишнього середовища.

Усі пластмасові деталі можуть бути використані, як вторинна сировина.

■ لقد صمم هذا المنتج بشكل يتلائم مع البيئة. كافة القطع البلاستيكية معلمة لإعادة إستخدامها كمواد خام و تصنيفها من جديد.

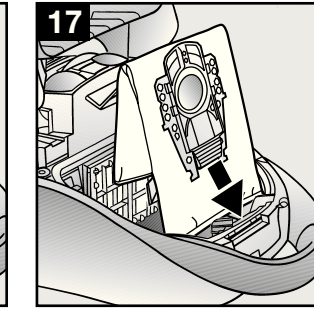
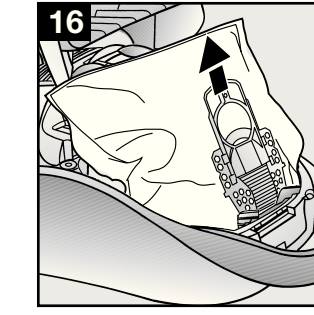
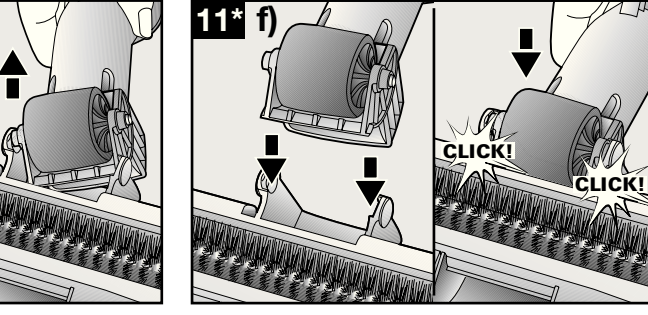
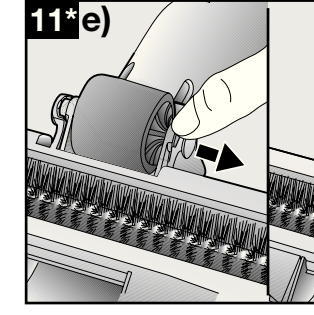
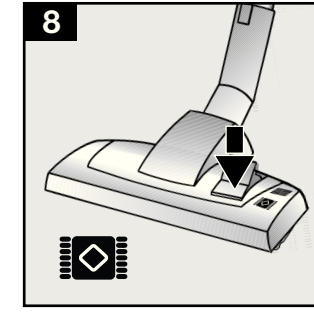
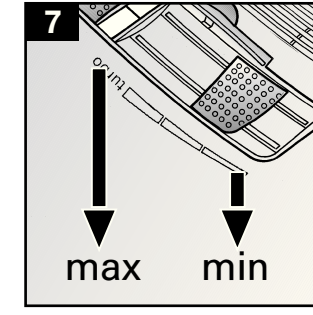
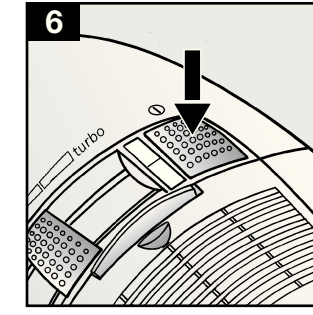
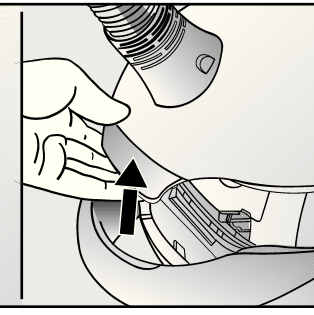
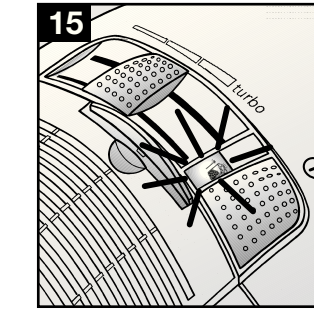
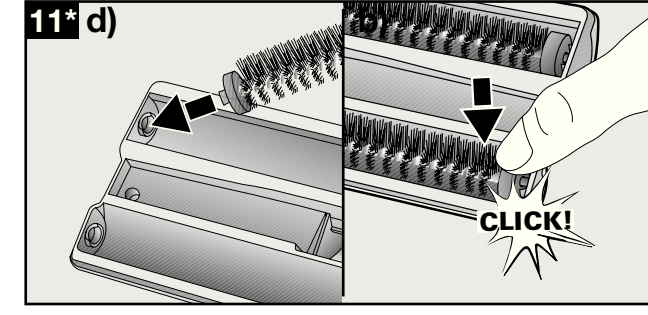
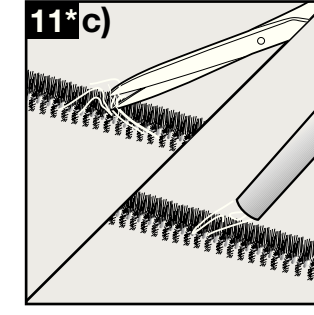
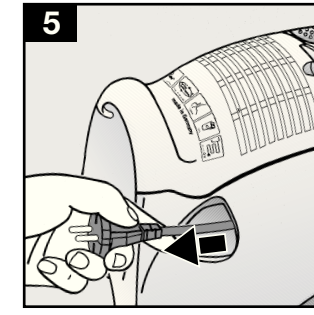
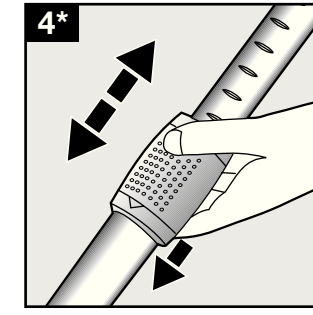
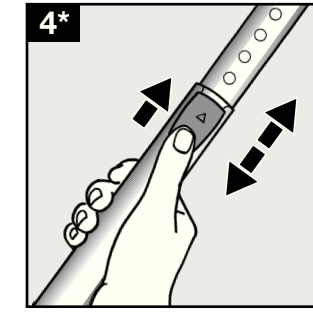
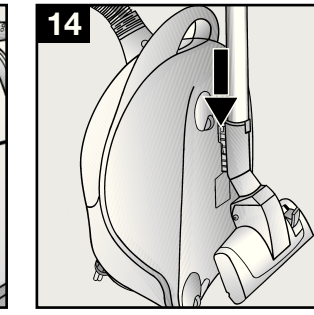
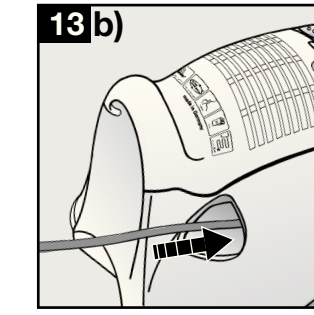
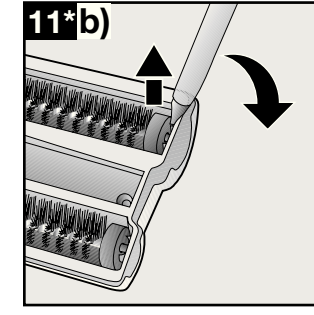
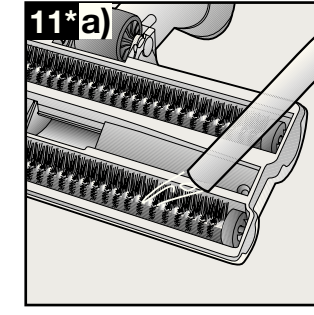
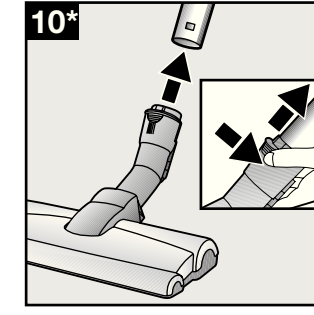
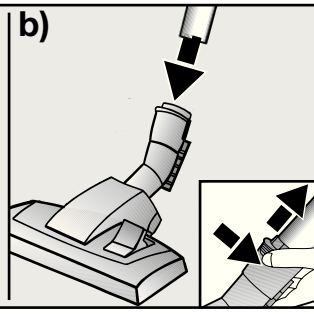
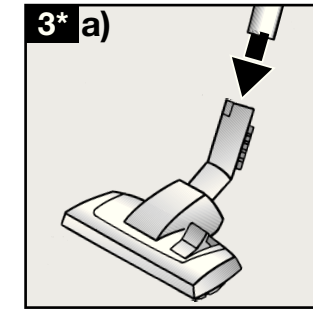
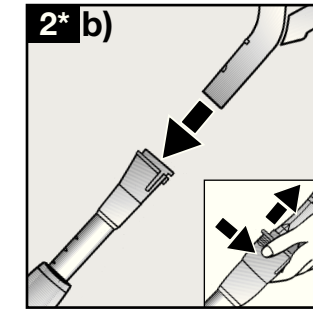
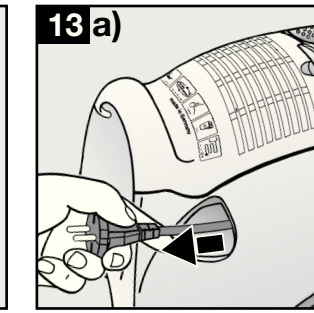
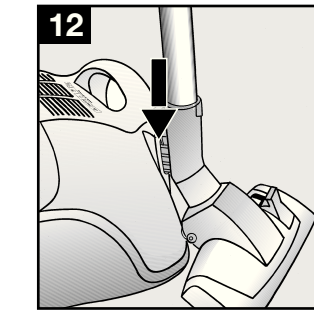
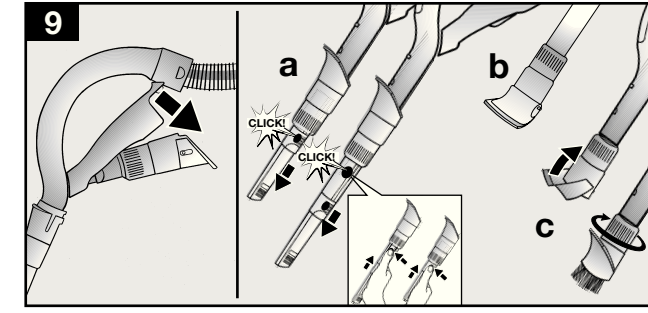
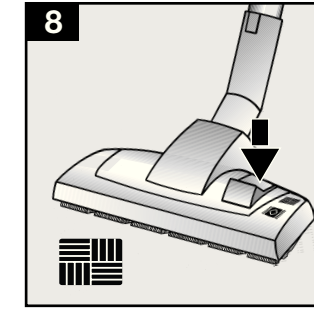
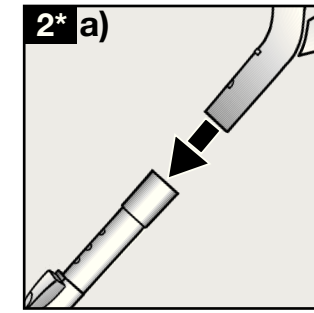
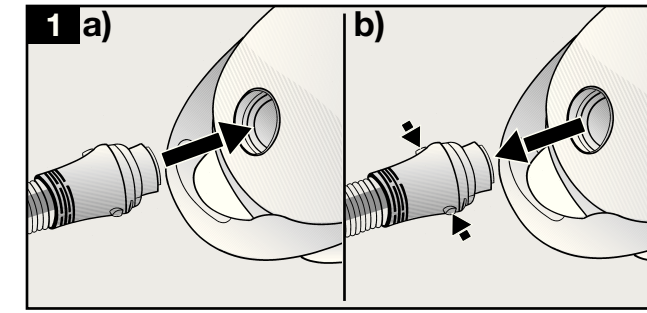

en	Instructions for use	2
fr	Notice d'utilisation	11
it	Istruzioni per l'uso	20
es	Instrucciones de uso	29
nl	Gebruiksaanwijzing	38
da	Brugsanvisning	47
no	Bruksanvisning	56
sv	Bruksanvisning	65
fi	Käyttöohje	74
pt	Instruções de utilização	83
el	Οδηγίες χρήσης	92
tr	Kullanma kılavuzu	101
pl	Instrukcja obsługi	110
hu	Használati utasítás	118
bg	Инструкция за ползване	126
ru	Руководство по эксплуатации	135
ro	Instrucțiuni de utilizare	144
uk	Інструкція з експлуатації	152

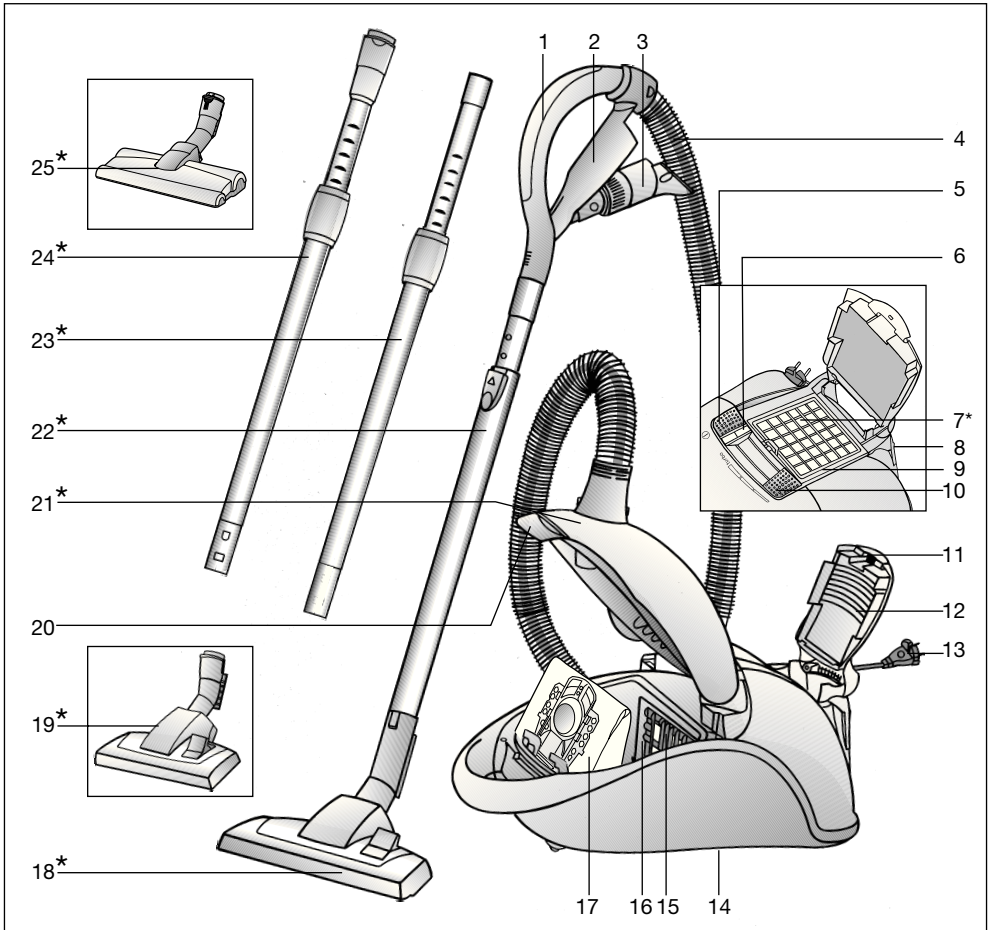

- | | |
|------------------------------------|---|
| 1 Hose handle | 16 Filter bracket |
| 2 Accessories holder | 17 MEGAfilt®Super TEX dust bag |
| 3 Combination accessory | 18 Adjustable floor nozzle* |
| 4 Suction hose | 19 Adjustable floor tool* with locking collar* |
| 5 ON/OFF button | 20 Dust compartment handle |
| 6 Change filter indicator | 21 Dust compartment cover |
| 7 Exhaust filter* | 22 Telescopic tube with adjusting pushbutton* |
| 8 Parking aid | 23 Telescopic tube with adjusting sleeve* |
| 9 Frame for exhaust filter | 24 Telescopic tube with adjusting sleeve and unlatching sleeve* |
| 10 Suction adjustment | 25 Hard-floor brush with locking collar* |
| 11 Exhaust grille latch | |
| 12 Exhaust grille | |
| 13 Power cord | |
| 14 Parking aid (on unit underside) | |
| 15 Motor protection filter | |

*Depending on equipment level

Please keep this instruction manual. When passing the vacuum cleaner on to a third party, please also pass on this instruction manual.

Intended use

This vacuum cleaner is intended for domestic use only, and is not intended for commercial use.

Only use this vacuum cleaner in accordance with the instructions in this instruction manual.

The manufacturer accepts no responsibility for any damage caused by unintended use or incorrect operation. Therefore, please note the following points.

The vacuum cleaner must only be operated using:

- Original MEGAFilt®SuperTEX dust bag
- original replacement parts, accessories or optional accessories

The vacuum cleaner is not to be used for:

- vacuuming persons or animals
- vacuuming up:
 - insects and spiders
 - hazardous, sharp-edged, hot or burning substances.
 - damp or liquid substances.
 - highly flammable or explosive substances and gases.
 - Ash, soot from tiled stoves and central heating systems

Safety information

This vacuum cleaner complies with the recognised rules of technology and the relevant safety regulations.

We confirm compliance with the following European directives: 89/336/EEC (amended by Directives 91/263/EEC, 92/31/EEC and 93/68/EEC). 73/23/EEC (amended by Directive 93/68/EEC).

- The vacuum cleaner should only be connected and commissioned in accordance with the details on the rating plate.
- Never use the vacuum cleaner without the MEGAFilt®SuperTEX dust bag.
=> This could damage the vacuum cleaner.
- Only allow children to use the vacuum cleaner when supervised.
- Keep suction away from your face when using the hand grip, nozzles or pipe.
=> Risk of injury.
- Do not carry/transport the vacuum cleaner by the power cord.
- Fully extend the power cord if the appliance is to be used continuously for several hours.
- To disconnect the appliance from the mains, pull the plug, not the power cord.
- Do not pull the power cord around sharp corners and do not allow it to become trapped.
- Unplug the power cord from the mains before carrying out any work on the vacuum cleaner or its accessories.
- Do not use the vacuum cleaner if it is damaged. Unplug the power cord from the mains if a fault is detected.

- For safety reasons, only authorised after-sales service personnel are permitted to carry out repairs and fit replacement parts to the vacuum cleaner.
- Protect the vacuum cleaner from moisture and sources of heat.
- Switch off the vacuum cleaner when it is not being used.
- Make worn out appliances unusable, then dispose of the appliance in an appropriate manner.
- For safety, the vacuum cleaner is fitted with a temperature safety switch, which automatically switches the vacuum cleaner off if it is blocked and overheating. Unplug the power cord from the mains and make sure that the nozzle, suction pipe and hose are not blocked. Also check whether the filter needs to be changed. Having removed the fault, leave the vacuum cleaner to cool down for at least one hour. You can then use it again.

Disposal information

■ Packaging

The packaging protects the vacuum cleaner from damage during transportation.

It is made of environment-friendly materials and can be recycled.

Dispose of unneeded packaging at the appropriate recycling points.

■ Used vacuum cleaner

Used appliances still contain many recyclable materials.

Therefore, take your used appliance to your retailer or recycling centre so that it can be recycled.

For current disposal methods, please enquire at your appliance dealership or local council.

■ Please note

- The mains socket must be protected by a 16 A fuse. If a fuse should blow when you switch on the vacuum cleaner, this may be because other electrical appliances which have a high current draw are connected to the same power circuit. To prevent the fuse from tripping, select the lowest power setting before switching the vacuum cleaner on, and increase the power only once it is running.

Fold out picture pages.

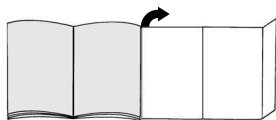

Setting up

Figure 1

- a) Insert the flexible hose adapter into the air intake opening and allow it to engage.
- b) To remove the flexible hose, press the two lugs together and pull the tube out.

Figure 2*

- a) Align and connect the handle and the telescopic tube.
- b) Push the handle straight into the telescopic tube until it engages.
To release the connection, squeeze the collar sleeve and pull the handle out.

Figure 3*

- a) Connect the floor nozzle and the telescopic tube together.
- b) Push the telescopic tube straight into the connecting piece of the floor tool until it engages.
To release the connection, squeeze the locking collar and pull the telescopic tube out.

Figure 4*

To adjust the length of the telescopic tube, press the adjusting button/adjusting sleeve in the direction of the arrow and adjust the tube to the required length.

Figure 5

Holding the power cord by the plug, pull out the required length and plug the plug into the mains socket.

Figure 6

To switch your vacuum cleaner on and off, press the On/Off button in the direction of the arrow.

Vacuuming

You have bought an extremely powerful device. The highest suction setting is therefore only recommended for heavily soiled, short-pile carpets and hard floors.

Figure 7

The required suction power can be selected by adjusting the suction regulator.



- Low
suction range: 
For vacuuming delicate fabrics, e.g. curtains.
- Moderate
suction range: 
For daily vacuuming of lightly soiled floors.
- High
suction range: 
For vacuuming durable floor coverings, hard floors and for heavily soiled surfaces.
- Turbo range: turbo
For vacuuming stubborn dirt and very heavily soiled surfaces.

Figure 8

Adjusting the floor tool:

- For vacuuming rugs and carpets

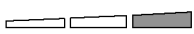

- For vacuuming hard floors

**Vacuuming with accessories****Figure 9**

Pull the 4 in 1 tool in the direction of the arrow to remove it from the tool holder.

a) Crevice nozzle

For vacuuming in crevices and corners.

For difficult to reach places, the 4 in 1 tool can be extended to two different lengths by pulling out the crevice nozzle.

- For either length extension, pull the crevice nozzle out until you hear it engage.
- The crevice nozzle can be pushed back in again by releasing the telescopic locking mechanism (pressing it in the direction of the arrow).

b) Upholstery nozzle

For cleaning upholstered furniture, curtains, etc.

c) Hard furnishings brush

For window frames, cabinets, profiles etc.

- Fold the upholstery nozzle over in the direction of the arrow.
- To extend the brush ring, turn in the direction of the arrow.

Before replacing the 4 in 1 tool in the tool holder, retract the brush ring and fold the upholstery nozzle back.

Hard-floor brush**Figure 10***

For vacuuming hard floor coverings (tiles, parquet flooring, etc.)

Push the telescopic tube into the connecting piece of the hard-floor brush until it engages.

Press on the unlatching sleeve and pull out the telescopic tube to disconnect.

Cleaning the hard-floor brush

Figure 11*

a) Vacuum from below to clean the brushes.

b) If they are very dirty, e.g. with hair wrapped around them, remove both brush rollers from the hard-floor tool. To do so, lever the rollers out from the side of the guide using a screw driver, or similar object.

c) Cut off any wrapped around hair or threads using a pair of scissors. Then vacuum up the threads and hair using the corner nozzle.

d) After cleaning insert the brush rollers back into the hard floor tool again and click into place.

e) The tool connector can be removed if the vacuum channel becomes blocked.

Place the brush down with the intake port facing upwards, push the guide at the side of the wheel slightly outwards and pull the tool connector upwards and away from the brush.

f) When putting the connector back in place, make sure that it is correctly seated and that it engages correctly in the guide.

Figure 12

You can use the parking aid on the back of the vacuum cleaner if you wish to stop vacuuming for a short time.

Slide the plastic lug on the tool connector into the groove at the back of the vacuum cleaner.

When the work is done**Figure 13**

- Switch the vacuum cleaner off and unplug the power cord from the mains.
- Tug the power cord and let go. The cable then rewinds automatically.
- To reactivate or deactivate the cable brake, quickly tug the power cord.

Figure 14

To store or transport the vacuum cleaner, use the storage aid on the underside of the vacuum cleaner. Stand the vacuum cleaner up on its end. Slide the plastic lug on the floor tool into the groove on the underside of the unit.

Changing the dust bag and filters**Replacing the MEGAfilt®SuperTEX dust bag****Figure 15**

- If the dust bag change indicator lights up brightly and evenly when the floor tool is lifted from the carpet and the highest suction power is selected, the dust bag must be changed, even though it may not yet be full. In this case it is essential to change the dust bag due to the type of material it contains.
- Open the dust bag compartment lid by moving the dust compartment locking lever in the direction of the arrow.

Figure 16

Seal the MEGAfilt®SuperTEX dust bag by pulling the self-seal tap and then remove it.

Figure 17

Insert a new MEGAfilt®SuperTEX dust bag into the holder and close the dust bag compartment lid.

- **Caution: the dust bag compartment lid will only close when the MEGAfilt®SuperTEX disposable or textile filter are inserted.**

If the dust bag change indicator is still lit after the dust bag has been changed, please check whether the nozzle, tube or flexible hose are blocked.

Cleaning the motor protection filter

The motor protection filter should be cleaned at regular intervals by tapping it or washing it out.

Figure 18

- Open the dust compartment cover.
- Remove the motor protection filter in the direction of the arrow.
- Empty the motor protection filter by tapping it.
- If the motor protection filter is very dirty, wash it out.
Leave the filter to dry for at least 24 hours.
- After cleaning, insert the motor protection filter into the appliance until it engages and close the dust bag compartment lid.

Replacing the HEPA filter

The HEPA filter should be replaced once a year.

Figure 19

- Press the locking tab in the direction of the arrow to unlatch the exhaust grille and open it.
- Release the Hepa filter by moving the locking lever in the direction of the arrow and remove it from the vacuum cleaner.

Figure 20

- Insert the new Hepa filter and clip into place.
- Close the exhaust grille.

If you have used the vacuum cleaner for fine dust particles (such as plaster or cement), clean the motor protection filter by tapping it and, if necessary, replace the motor protection filter and the micro-hygiene filter.

Care

Always switch off the vacuum cleaner and disconnect the power cord from the mains before cleaning the appliance.

The vacuum cleaner and plastic accessories can be cleaned with a commercial plastic cleaner.

- **Do not use a scourer, glass-cleaning agent or all-purpose cleaning product.**

Never immerse the vacuum cleaner in water.

The dust compartment can, if necessary, be cleaned with a second vacuum cleaner or simply wiped with a dry cloth or dusting brush.

Subject to technical modifications

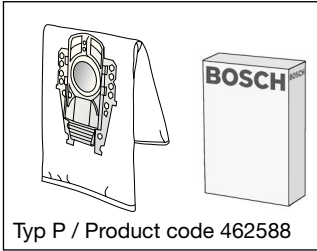

Replacement filter pack BBZ52AFP2

Contains:

- 5 MEGAFilt® SuperTEX dust bags self sealing bags
- 1 Microsan exhaust filter

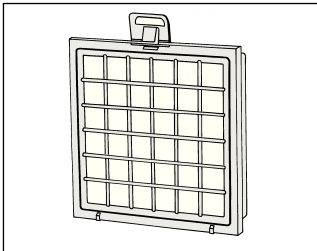

HEPA filter (Class H12) BBZ151HF

Recommended for allergy sufferers.

Ensures very clean exhaust air.

Replace once a year.

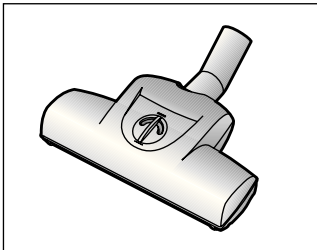

TURBO-UNIVERSAL® brush BBZ102TBB

All-in-one brushing and vacuum cleaning of shallow-pile rugs and carpets and for all hard floor coverings. Especially suitable for removing animal hair. The brush roll is driven by the suction air flow. No separate electrical connection is needed.

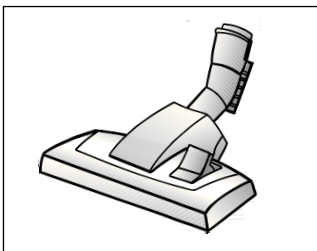

Floor nozzle BBZ082BD

Adjustable floor nozzle, suitable for carpets and hard floors.

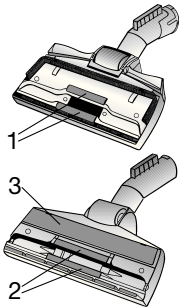

String remover (1/2) and **polishing attachment (3)** are available from customer services.

String remover (1): Product code 188565

String remover (2): Product code 184773

Polishing attachment (3): Product code 482209

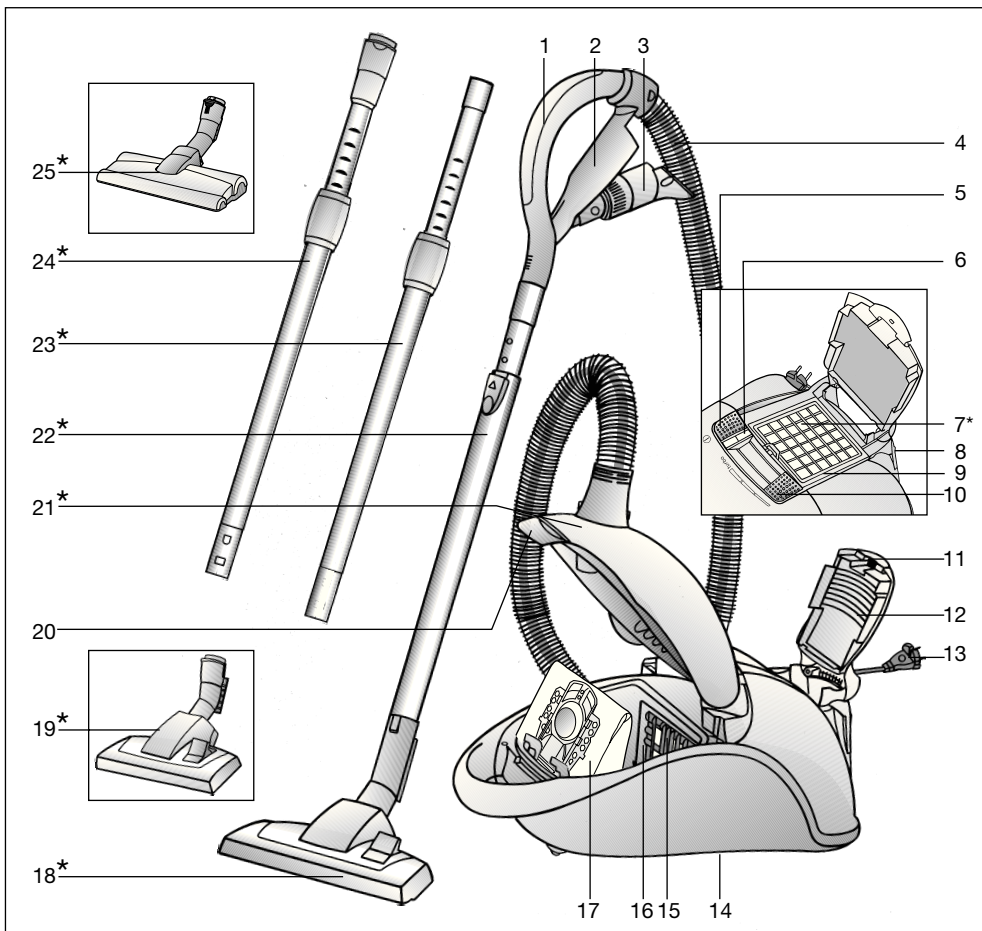

- | | | | |
|----|--|----|---|
| 1 | Poignée de flexible | 15 | Filtre de protection du moteur |
| 2 | Porte-accessoires | 16 | Support de filtre |
| 3 | Accessoire combiné | 17 | Sac aspirateur MEGAFit®Super TEX |
| 4 | Flexible d'aspiration | 18 | Brosse commutable pour sols* |
| 5 | Bouton marche/arrêt | 19 | Brosse commutable pour sols avec manchon de déverrouillage* |
| 6 | Indicateur pour le changement de sac d'aspirateur | 20 | Levier de fermeture |
| 7 | Filtre de sortie d'air* | 21 | Couvercle du compartiment de poussière |
| 8 | Position parking | 22 | Tuyau télescopique avec poussoir* |
| 9 | Cadre pour le filtre de sortie d'air | 23 | Tuyau télescopique avec manchette coulissante* |
| 10 | Régulateur de la puissance d'aspiration | 24 | Tuyau télescopique avec manchette coulissante et manchon de déverrouillage* |
| 11 | Attache de fermeture | 25 | Brosse pour sols durs avec manchon de déverrouillage* |
| 12 | Grille de sortie d'air | | |
| 13 | Cordon électrique | | |
| 14 | Dispositif de rangement (sur la face inférieure de l'appareil) | | |

*selon l'équipement

Conservez cette notice d'utilisation. Si vous remettez l'aspirateur à un tiers, veuillez-y joindre sa notice d'utilisation.

Utilisation conforme aux prescriptions et à l'emploi prévu

Cet aspirateur est destiné exclusivement à l'emploi domestique et non pas à l'usage industriel.

Utilisez l'aspirateur exclusivement selon les indications figurant dans cette notice d'utilisation.

Le fabricant n'est pas responsable d'éventuels dommages résultant d'un emploi non conforme ou d'un manquement incorrect.

Veuillez donc respecter impérativement les consignes suivantes!

L'aspirateur doit être utilisé uniquement avec:

- un sac d'aspirateur MEGAfilt®SuperTEX d'origine
- des pièces de rechange, accessoires ou accessoires spéciaux d'origine

L'aspirateur n'est pas approprié à:

- aspirer sur des personnes ou animaux
- aspirer des:
 - petits organismes vivants
 - substances nocives, à arêtes vives, chaudes ou incandescentes.
 - substances humides ou liquides.
 - substances et gaz facilement inflammables ou explosifs.
 - cendres, suie des poêles et d'installations de chauffage central

Consignes de sécurité

Cet aspirateur répond aux règles techniques reconnues et aux prescriptions de sécurité applicables.

Nous déclarons que l'appareil correspond aux directives européennes suivantes: 89/336/CEE (modifiée par la directive 91/263/CEE, 92/31/CEE et 93/68/CEE). 73/23/CEE (modifiée par la directive 93/68/CEE).

- Brancher l'aspirateur et le mettre en service uniquement selon les indications sur la plaque signalétique.
- Ne jamais aspirer sans sac d'aspirateur MEGAfilt®SuperTEX.
=> L'appareil peut être endommagé!
- Permettre aux enfants d'utiliser l'aspirateur uniquement sous surveillance.
- Eviter d'aspirer avec la poignée, les suceurs et le tube à proximité de la tête.
=> Il y a risque de blessure!
- Ne pas utiliser le cordon électrique pour porter/transporter l'aspirateur.
- En cas de fonctionnement continu de plusieurs heures, dérouler complètement le cordon électrique.
- Ne pas tirer sur le cordon électrique, mais sur le connecteur pour déconnecter l'appareil du secteur.
- Ne pas tirer le cordon électrique par-dessus d'arêtes vives et ne pas le coincer.
- Avant tous les travaux sur l'aspirateur et les accessoires, retirer le connecteur de la prise.
- Ne pas mettre l'aspirateur en service s'il est défectueux. En cas de panne, retirer le connecteur de la prise.

- Pour éviter des dangers, seul le service après-vente agréé est autorisé à effectuer des réparations et le remplacement de pièces de rechange sur l'aspirateur.
- Ne pas exposer l'aspirateur à l'humidité ni aux sources de chaleur.
- Eteignez l'appareil si vous n'aspirez pas.
- Rendre immédiatement inutilisables les appareils hors d'usage, ensuite mettre l'appareil au rebut de manière réglementaire.
- Pour des raisons de sécurité, l'aspirateur est équipé d'une protection contre une surchauffe. En cas de blocage et de surchauffe de l'appareil, il s'arrête automatiquement. Retirez le connecteur de la prise et vérifiez que la buse, le tube d'aspiration ou le flexible ne sont pas obstrués ou si le filtre (sac) doit être changé. Après l'élimination du dérangement, laissez refroidir l'appareil au moins 1 heure. Ensuite l'appareil est de nouveau opérationnel.

Indication pour la mise au rebut

■ Emballage

L'emballage protège l'aspirateur contre un endommagement pendant le transport.

Il est constitué de matériaux écologiques et est donc recyclable.

Les matériaux d'emballage qui ne sont plus utilisés doivent être mis au rebut aux points collecteurs du système de recyclage "Point vert".

■ Appareil usagé

Les appareils usagés contiennent souvent des matériaux précieux.

Remettez donc votre appareil usagé à votre revendeur ou à un centre de recyclage pour la revalorisation.

Pour connaître les possibilités d'élimination actuelles, demandez à votre revendeur ou à votre mairie.

■ Important

- La prise de secteur doit être protégée par un fusible 16A.

Si le disjoncteur se déclenche lors de la mise en marche de l'appareil, ceci peut être dû au fait que d'autres appareils électriques d'une puissance connectée élevée sont branchés en même temps sur le même circuit électrique.

Le déclenchement du disjoncteur peut être évité en réglant l'appareil sur la plus faible puissance avant de le mettre en marche et en le réglant ensuite sur une puissance supérieure.

Veillez déplier les pages d'images!

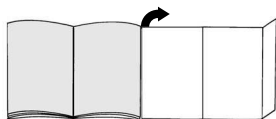

Mise en service

Fig. 1

- a) Introduire l'embout du flexible d'aspiration dans l'orifice d'aspiration et l'enclencher.
- b) Pour enlever le flexible d'aspiration, presser les deux nez d'enclenchement et retirer le flexible.

Fig. 2*

- a) Assembler la poignée et le tube télescopique.
- b) Pousser la poignée dans le tube télescopique jusqu'à ce qu'elle s'enclenche.
Pour le désassemblage, presser le manchon de déverrouillage et retirer la poignée.

Fig. 3*

- a) Assembler la buse pour sols et le tuyau télescopique.
- b) Pousser le tube télescopique dans le manchon de la brosse pour sols jusqu'à son enclenchement.
Pour le désassemblage, presser le manchon de déverrouillage et retirer le tube télescopique

Fig. 4*

En poussant le poussoir/la manchette coulissante dans le sens de la flèche, déverrouiller le tuyau télescopique et régler la longueur souhaitée.

Fig. 5

Saisir le cordon électrique par la fiche, le retirer à la longueur souhaitée et connecter la fiche dans la prise.

Fig. 6

Allumer / éteindre l'aspirateur en actionnant le bouton marche/arrêt dans le sens de la flèche.

Aspiration

Vous avez acquis un appareil puissant et à haut pouvoir d'aspiration. La position de puissance maximale est donc uniquement recommandée en cas de moquettes à voile ras ou de sols durs fortement encrassés.

Fig. 7

Le variateur de la puissance d'aspiration permet de régler en continu la puissance d'aspiration.

- Plage de faible puissance:

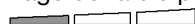

Pour aspirer sur des tissus délicats, p.ex. rideaux, voilages.

- Plage de puissance moyenne:



Pour le nettoyage quotidien en cas de faible salissure.

- Plage de puissance élevée:

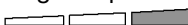



Pour le nettoyage de revêtements de sol robustes, sols durs et en cas de salissure importante.

- Plage turbo: turbo

Pour le nettoyage de salissures tenaces et très importantes.

Fig. 8

Réglage de la brosse pour sols:

- Pour aspirer sur des tapis et moquettes
=> 
- Pour aspirer sur des moquettes
=> 

Aspiration avec les accessoires**Fig. 9**

Détacher l'accessoire combiné du porte-accessoire en le tirant dans le sens de la flèche.

- a) Suceur de joints
Pour aspirer dans les joints et les coins. Pour des endroits plus difficiles d'accès, l'accessoire combiné peut être rallongé en télescopant le suceur de joints en 2 niveaux.
- Télescoper le suceur de joints dans les deux niveaux jusqu'à ce qu'il s'enclenche audiblement.
- En déverrouillant les verrouillages de télescopage (pousser dans le sens de la flèche) le suceur de joints peut être remis à la longueur initiale.
- b) Tête pour coussins
Pour aspirer sur des meubles capitonnés, rideaux etc.
- c) Pinceau pour meubles
Pour aspirer sur des châssis de fenêtres, armoires, profilés etc.
 - Rabattre la tête pour coussins dans le sens de la flèche.
 - La brosse sort en tournant la tête dans le sens de la flèche.

Avant de remettre l'accessoire combiné dans le porte-accessoire, faire rentrer la brosse et repivoter la tête pour coussins.

Brosse pour sols durs**Fig. 10***

Pour aspirer sur des revêtements de sol durs (carrelages, parquet, etc.) Pousser le tube télescopique dans le manchon de la brosse pour sols durs jusqu'à son enclenchement. Pour le désassemblage, presser le manchon de déverrouillage et retirer le tube télescopique.

Nettoyage de la brosse pour sols durs

Fig. 11*

- a) Pour le nettoyage aspirer la brosse par le bas.
- b) Si la brosse est très encrassée, p.ex. par des cheveux enroulés, les deux rouleaux de brosse peuvent être retirés de la brosse pour sols durs. Pour cela, soulever les rouleaux sur le côté du guidage à l'aide d'un tournevis ou similaire.
- c) Couper avec des ciseaux les fils et cheveux enroulés. Aspirer les fils et cheveux avec le suceur de joints.
- d) Après le nettoyage, remettre les rouleaux dans la brosse et les enclencher.
- e) Si la conduite d'aspiration est obstruée, l'on peut démonter l'embout de la brosse. Pour cela, placer la brosse avec la surface d'aspiration orientée vers le haut, pousser légèrement vers l'extérieur le guidage sur le côté de l'axe des galets et retirer l'embout de la brosse vers le haut.
- f) En remontant l'embout, veiller à ce qu'il soit correctement en place et l'enclencher dans le guidage.

Fig. 12

En cas de pauses d'aspiration, vous pouvez utiliser la position parking à l'arrière de l'appareil.

Faire glisser la nervure en plastique, située sur l'embout de la tête, dans l'évidement à l'arrière de l'appareil.

Après le travail**Fig. 13**

- Eteindre l'appareil, retirer la fiche de la prise.
- Tirer brièvement sur le cordon électrique et le relâcher (le câble s'enroule automatiquement).
- Le frein du cordon est réactivé en tirant de nouveau sur le cordon électrique, il est désactivé en tirant brièvement sur le cordon.

Fig. 14

Pour ranger/transporter l'appareil vous pouvez utiliser la position de rangement sur la face inférieure de l'aspirateur. Placer l'appareil debout. Faire glisser la nervure en plastique à la brosse pour sols dans l'évidement à la face inférieure de l'appareil.

Changement de filtre**Changer le sac aspirateur MEGAfilt®SuperTEX****Fig. 15**

- Si l'indicateur pour le changement du sac aspirateur est allumé intensivement et uniformément lorsque la brosse est décollée du tapis et la puissance d'aspiration est réglée au maximum, il faut changer le sac aspirateur même s'il n'est pas encore plein. Dans ce cas, la nature de la matière contenue dans le sac rend le changement nécessaire.
- Ouvrir le compartiment de poussière en actionnant le levier de fermeture dans le sens de la flèche.

Fig. 16

Fermer le sac aspirateur MEGAfilt®SuperTEX en tirant sur l'attache de fermeture et l'extraire.

Fig. 17

Placer un sac aspirateur MEGAfilt®SuperTEX neuf dans le support et fermer le couvercle du compartiment de poussière.

- **Attention: Le couvercle du compartiment de poussière ferme uniquement si un sac aspirateur MEGAfilt®SuperTEX ou un sac textile est en place.**

Si, après avoir changé le sac aspirateur, l'indicateur pour le changement du sac est toujours allumé, contrôler s'il y a une obstruction au niveau de la brosse, du tube ou du flexible d'aspiration.

Nettoyer le filtre de protection du moteur

Il est recommandé de nettoyer régulièrement le filtre de protection du moteur en le frappant ou en le rinçant!

Fig. 18

- Ouvrir le couvercle du compartiment de poussière.
- Retirer le filtre de protection du moteur dans le sens de la flèche.
- Nettoyer le filtre de protection du moteur en le frappant.
- S'il est fortement encrassé, rincer le filtre de protection du moteur. Ensuite, laisser sécher le filtre au moins 24 heures.
- Après le nettoyage, pousser le filtre de protection du moteur dans l'appareil jusqu'à l'enclenchement et fermer le couvercle du compartiment de poussière.

Changer le filtre Hepa

Le filtre Hepa doit être changé une fois par an.

Fig. 19

- Déverrouiller la grille de sortie d'air en poussant l'attache de fermeture dans le sens de la flèche et ouvrir.
- Déverrouiller le filtre Hepa en poussant le levier de fermeture dans le sens de la flèche et enlever le filtre de l'appareil.

Fig. 20

- Mettre en place un filtre Hepa neuf et l'enclencher.
- Fermer la grille de sortie d'air.

Après l'aspiration de fines particules de poussière (telles que plâtre, ciment etc.), nettoyer le filtre de protection du moteur en le frappant, changer éventuellement le filtre de protection du moteur et le microfiltre hygiénique.

Entretien

Avant chaque nettoyage de l'aspirateur, il faut l'éteindre et retirer la fiche de la prise de secteur.

L'aspirateur et les accessoires en plastique peuvent être entretenus avec un produit de nettoyage pour plastique usuel du commerce.

- **Ne pas utiliser de produits récurants, de nettoyants pour vitres ni de nettoyants universels.**
- **Ne jamais plonger l'aspirateur dans l'eau.**

Si nécessaire, le compartiment de poussière peut être aspiré avec un deuxième aspirateur ou simplement être nettoyé avec un chiffon à poussière / pinceau à poussière sec.

Sous réserve de modifications techniques.

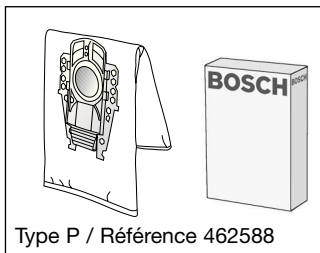

Type P / Référence 462588

Paquet de sacs d'aspirateur de rechange
BBZ52AFP2

Contenu:

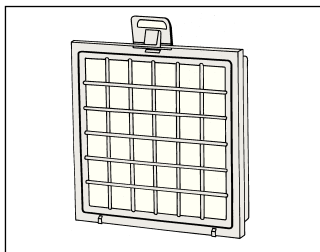
5 Sacs aspirateur MEGAfilt® SuperTEX avec fermeture
1 Filtre de sortie d'air Microsan**Filtre HEPA (classe H12) BBZ151HF**

Recommandé pour personnes allergiques.

Pour un air de sortie extrêmement propre.

A changer tous les ans.

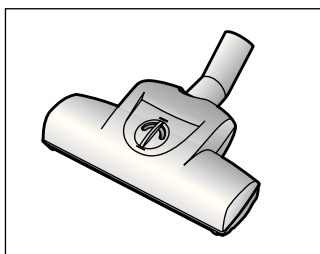
**Brosse UNIVERSELLE TURBO® BBZ102TBB**

Brossage et aspiration en une seule opération sur des tapis à voile ras et des moquettes, voire appropriée à tous les revêtements. Idéale pour aspirer des poils.

Entraînement de la brosse rotative par le débit aspiré de l'aspirateur. Pas besoin de raccordement électrique.

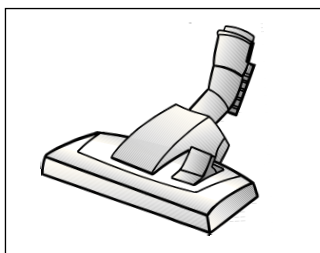
**Buse pour sols BBZ082BD**

Buse pour sols commutable, appropriée aux tapis et aux sols lisses.

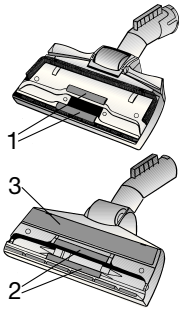

Le **ramasse-fils (1/2)** et l'**insert de polissage (3)** peuvent être commandés en cas de besoin auprès du service-après-vente.

Ramasse-fils (1):	Référence 188565
Ramasse-fils (2):	Référence 184773
Insert de polissage(3):	Référence 482209

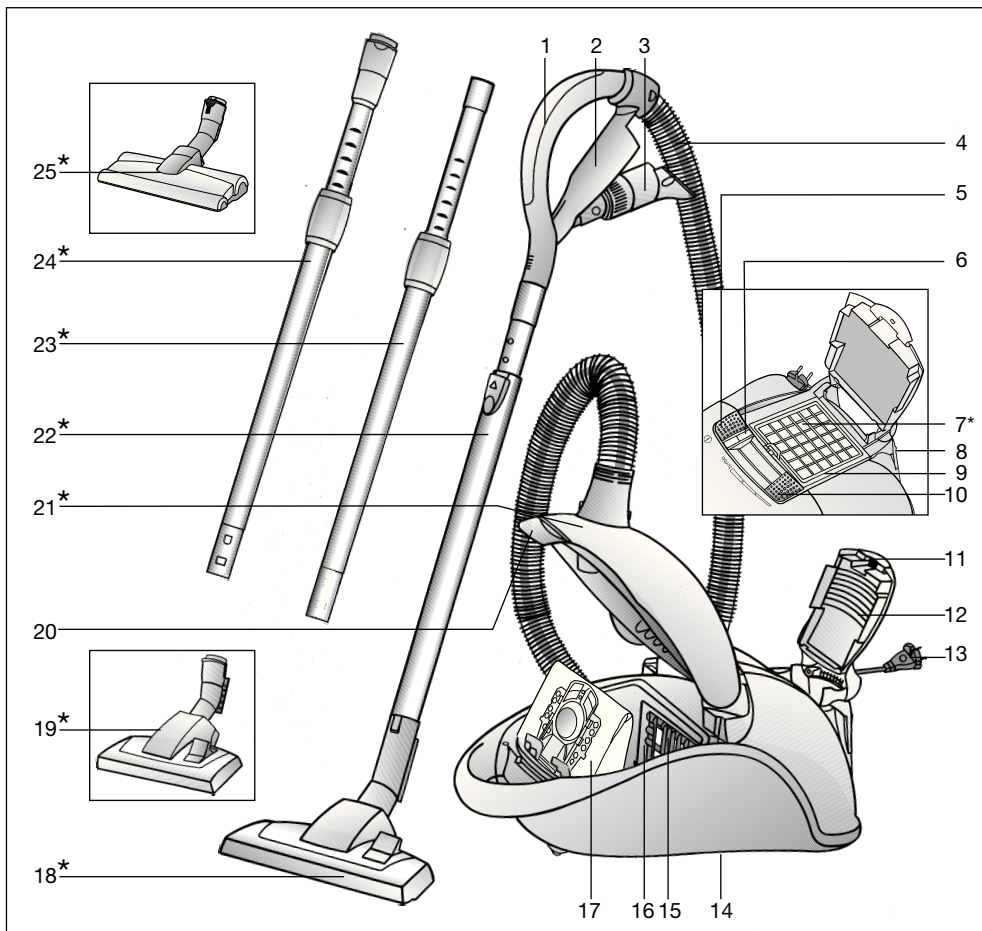

- | | |
|--|--|
| 1 Impugnatura del tubo flessibile | 16 Portafiltro |
| 2 Supporto per accessori | 17 Sacchetto filtrante MEGAfil®Super TEX |
| 3 Accessori combinati | 18 Spazzola commutabile per pavimenti* |
| 4 Tubo flessibile di aspirazione | 19 Spazzola commutabile per pavimenti con bussola di sblocco* |
| 5 Tasto di attivazione e disattivazione (ON/OFF) | 20 Leva di chiusura |
| 6 Display di sostituzione del filtro | 21 Coperchio del vano di raccolta dello sporco |
| 7 Filtro di scarico* | 22 Tubo telescopico con tasto di scorrimento* |
| 8 Strumento ausiliario di parcheggio | 23 Tubo telescopico con guarnizione di scorrimento* |
| 9 Telaio del filtro di scarico | 24 Tubo telescopico con guarnizione di scorrimento e bussola di sblocco* |
| 10 Regolatore della potenza di aspirazione | 25 Spazzola per pavimenti duri con bussola di sblocco* |
| 11 Linguetta di chiusura | |
| 12 Griglia di scarico | |
| 13 Cavo di allacciamento alla rete | |
| 14 Strumento ausiliario di stazionamento (sul lato inferiore dell'apparecchio) | |
| 15 Filtro di protezione del motore | |

*a seconda della specifica dotazione

Conservare le istruzioni per l'uso. In caso di cessione dell'aspirapolvere a terzi, si raccomanda di consegnare anche le istruzioni per l'uso.

Utilizzo conforme

Questo aspirapolvere è destinato esclusivamente all'utilizzo in ambito domestico e non è adatto per uso industriale. Utilizzare l'aspirapolvere soltanto così come indicato dalle presenti istruzioni per l'uso.

Il costruttore non si assume alcuna responsabilità per danni conseguenti a un utilizzo non conforme dell'apparecchio. Si raccomanda pertanto di osservare scrupolosamente le seguenti avvertenze.

L'aspirapolvere può essere utilizzato esclusivamente con:

- Sacchetto di spolvero originale MEGAFilt®SuperTEX
- Parti di ricambio, accessori o accessori speciali originali

L'aspirapolvere non è adatto all'uso nei seguenti casi:

- aspirazione di polvere su persone o animali
- aspirazione di:
 - insetti e piccole creature
 - sostanze nocive per la salute, oggetti dai bordi affilati, materiali caldi o incandescenti
 - materiali umidi o liquidi
 - materiali e sostanze infiammabili o esplosive.
 - cenere, fuliggine delle stufe di maiolica e degli impianti di riscaldamento centrali

Norme di sicurezza

Questo aspirapolvere è conforme alle regole tecniche riconosciute e alle norme di sicurezza in vigore.

Si conferma la conformità con le seguenti direttive europee: 89/336/CEE (emendata attraverso le normative RL 91/263/CEE, 92/31/CEE e 93/68/CEE). 73/23/CEE (emendata attraverso la normativa RL 93/68/CEE).

- Collegare e mettere in funzione l'aspirapolvere solo come indicato sulla targhetta di identificazione.
- Non utilizzare mai l'apparecchio senza sacchetto di spolvero MEGAFilt®SuperTEX.
=> L'apparecchio può essere danneggiato!
- I bambini possono usare l'aspirapolvere soltanto sotto sorveglianza di un adulto.
- Non tenere l'impugnatura, le bocchette e il tubo in prossimità della testa quando si utilizza l'apparecchio.
=> Pericolo di lesioni!
- Non utilizzare il cavo di allacciamento alla rete per trasportare l'aspirapolvere.
- In caso di uso prolungato, estrarre completamente il cavo di collegamento alla rete elettrica.
- Per staccare l'apparecchio dalla rete, non tirare il cavo di allacciamento, bensì disinserire semplicemente il connettore.
- Non far passare il cavo di allacciamento alla rete su bordi affilati e non piegarlo.
- Staccare la spina dalla rete prima di effettuare lavori a livello dell'aspiratore.

- Non mettere in funzione l'apparecchio qualora esso sia danneggiato. In caso di anomalia, staccare la spina dalla rete.
- Le riparazioni e le sostituzioni dei componenti dell'aspirapolvere devono essere effettuate esclusivamente dal servizio di assistenza tecnica autorizzato.
- Proteggere l'aspirapolvere dall'umidità e dalle fonti di calore.
- Disattivare l'apparecchio quando non lo si usa.
- Gli apparecchi dismessi devono essere resi immediatamente inutilizzabili, per essere poi smaltiti in conformità alle normative vigenti in materia.
- Per motivi di sicurezza, l'aspirapolvere è dotato di un dispositivo antisurriscaldamento. Nel caso in cui si verifichi un blocco e l'apparecchio si surriscaldi, quest'ultimo si disattiva automaticamente. Staccare la spina e accertarsi che la bocchetta del tubo di aspirazione o il tubo flessibile non siano otturati o non sia necessario sostituire il filtro.

Dopo aver eliminato l'anomalia insorta, lasciare raffreddare l'apparecchio almeno per un'ora. Soltanto successivamente sarà nuovamente possibile utilizzare l'apparecchio.

Avvertenze per lo smaltimento

■ Imballaggio

L'imballaggio protegge l'aspirapolvere da eventuali danni durante il trasporto.

E' costituito da materiali non inquinanti e può pertanto essere riciclato.

Provvedere allo smaltimento dei materiali di imballaggio non più necessari rivolgendosi ai centri di raccolta per il sistema di riciclaggio "Punto verde"

■ Apparecchi dismessi

Gli apparecchi dismessi contengono ancora molteplici materiali preziosi. Si consiglia pertanto di restituire il proprio apparecchio dismesso al proprio rivenditore o presso un centro di riciclaggio.

Per informazioni sulle modalità del riciclaggio, rivolgersi al proprio rivenditore o all'amministrazione comunale della propria città.

■ Attenzione

- La presa elettrica deve essere dotata di una protezione da 16 A. Se il dispositivo di sicurezza scatta al momento dell'attivazione dell'apparecchio, la causa può essere dovuta al fatto che altri apparecchi con elevata potenza allacciata sono stati forse collegati contemporaneamente allo stesso circuito. Per evitare che il dispositivo di protezione scatti, impostare il livello di potenza minimo prima di attivare l'apparecchio e scegliere quindi solo successivamente un livello di potenza superiore.

Aprire le pagine illustrate!

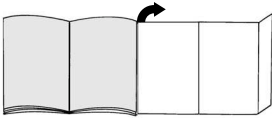

Messa in funzione

Figura 1

- a) Inserire il tronchetto di aspirazione nell'apposita apertura di aspirazione, facendolo innestare in posizione.
- b) Per rimuovere il tubo flessibile di aspirazione, premere i due nottolini ed estrarre il tubo.

Figura 2*

- a) Collegare l'impugnatura e il tubo telescopico in modo che risultino a filo.
- b) Spingere l'impugnatura nel tubo telescopico fino a farla innestare in posizione e in modo che i due componenti risultino a filo.
Per sbloccare, premere la bussola di sblocco e rimuovere l'impugnatura.

Figura 3*

- a) Collegare la bocchetta per pavimenti e il tubo telescopico.
- b) Spingere il tubo telescopico nel raccordo della spazzola per pavimenti fino a farlo innestare in posizione e in modo che i due componenti risultino a filo.
Per sbloccare, premere la bussola di sblocco e rimuovere il tubo telescopico.

Figura 4*

Premendo il tasto di scorrimento/la guarnizione di scorrimento nel senso dalla freccia, sbloccare il tubo telescopico e regolare la lunghezza desiderata.

Figura 5

Afferrare il cavo di collegamento alla rete elettrica a livello della spina, estrarlo fino a ottenere la lunghezza desiderata e collegare quindi la spina.

Figura 6

Attivare e disattivare l'aspirapolvere azionando il tasto ON/OFF nel senso indicato dalla freccia.

Aspirazione

Si tratta di un apparecchio molto potente ed efficiente. Si consiglia di utilizzare la potenza massima esclusivamente in caso di sporco persistente su pavimenti duri e moquette a pelo raso.

Figura 7

Azionando il regolatore della potenza di aspirazione è possibile impostare la forza di aspirazione continua desiderata.





- Basso
ambito di potenza: 
Per la pulizia di materiali delicati, per esempio le tende.
- Medio
ambito di potenza: 
Per la pulizia quotidiana in condizioni di sporco limitato.
- Elevato
ambito di potenza: 
Per la pulizia di rivestimenti resistenti, di pavimenti duri e in caso di forte sporco.
- Turbo: turbo
per la pulizia dello sporco molto resistente.

Figura 8

Regolazione della spazzola per pavimenti:

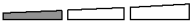
- per la pulizia di tappeti e moquette
=> 
- per la pulizia di pavimenti duri
=> 

Uso dell'aspiratore con gli accessori**Figura 9**

Staccare gli accessori combinati tirandoli nel senso indicato dalla freccia, in modo da rimuoverli dal supporto per accessori.

- a) Bocchetta per giunti**
Per la pulizia dei giunti e degli angoli. Per i punti difficilmente accessibili, è possibile allungare l'accessorio combinato estraendo in modo telescopico la bocchetta per giunti e regolandolo sui 2 livelli possibili.
 - Estrarre la bocchetta per giunti dei due livelli finché non la si senta innestarsi in posizione.
 - Allentando i dispositivi di bloccaggio telescopici (premere nel senso indicato dalla freccia) si può nuovamente collegare la bocchetta per giunti.
- b) Bocchetta per imbottiture**
Per la pulizia di mobili imbottiti, tende, ecc.
- c) Pennello per mobili**
Per la pulizia di telai delle finestre, mobili, profili, ecc.
 - Ribaltare la bocchetta per imbottiture nel senso indicato dalla freccia.
 - Ruotando nel senso indicato dalla freccia, si estrae la corona.

Prima di montare l'accessorio combinato nel supporto per accessori, è necessario applicare la corona e ribaltare nuovamente la bocchetta per imbottiture.

Spazzola per pavimenti duri**Figura 10***

Per la pulizia di pavimenti duri (piastrelle, parquet, ecc.)
Spingere il tubo telescopico nel raccordo della spazzola per pavimenti duri fino a farlo innestare in posizione. Per sbloccare, premere la bussola di sblocco e rimuovere il tubo telescopico.

Pulizia dei pavimenti duri

Figura 11*

- a) Aspirare la parte inferiore della bocchetta per pulirla.**
- b) In caso di sporco resistente, ad es. capelli attorcigliati, rimuovere entrambi i rulli delle spazzole dalla bocchetta per pavimenti duri estraendole lateralmente dalla guida con l'aiuto di un cacciavite o simile.**
- c) Tagliare con le forbici i fili e i capelli rimasti attorcigliati.**
Aspirare fili e capelli con la bocchetta per giunti.
- d) Terminata l'operazione di pulizia, inserire nuovamente i rulli delle spazzole nella bocchetta fino a farli innestare completamente.**

e) In caso di occlusione del canale di aspirazione, smontare il raccordo della bocchetta.

Posizionare la bocchetta con la superficie aspirante rivolta verso l'alto, spingere leggermente verso l'esterno la guida laterale all'asse della rotella ed estrarre il raccordo della bocchetta verso l'alto.

f) Nel rimontare il raccordo, accertarsi che venga inserito correttamente e che si innesti nella guida.

Figura 12

In caso di brevi pause è possibile utilizzare il supporto ausiliario di parcheggio situato sul lato posteriore dell'apparecchio.

Inserire l'aletta di plastica del tronchetto della bocchetta nell'incavo sul lato dell'apparecchio.

Dopo la pulizia

Figura 13

- Disattivare l'apparecchio e staccare la spina dalla presa.
- Tirare brevemente il cavo di allacciamento alla rete e rilasciare (il cavo si arrotola automaticamente).
- Tirando nuovamente il cavo di allacciamento, si riattiva il freno del cavo. Tirando brevemente il cavo, si disattiva.

Figura 14

Per trasportare / riporre l'apparecchio è possibile servirsi del dispositivo ausiliario di arresto situato sul lato inferiore dell'apparecchio stesso. Posizionare l'apparecchio verticalmente. Inserire l'aletta di plastica della spazzola per pavimenti nell'incavo sul lato inferiore dell'apparecchio.

Sostituzione del filtro

Sostituzione del sacchetto filtro MEGAfilt®SuperTEX

Figura 15

- Quando si solleva la spazzola dal pavimento alla massima potenza aspirante, il display di sostituzione del filtro lampeggia in modo regolare e intenso ed è quindi necessario sostituire il sacchetto filtro anche se non è del tutto pieno. In questo caso è il tipo di materiale a rendere necessaria la sostituzione.
- Aprire il coperchio del vano di raccolta dello sporco azionando la leva di chiusura nel senso indicato dalla freccia.

Figura 16

Chiudere il sacchetto filtro MEGAfilt®SuperTEX tirando la linguetta di chiusura ed estrarlo.

Figura 17

Montare un nuovo sacchetto filtro MEGAfilt®SuperTEX sul relativo supporto e chiudere il coperchio del vano di raccolta dello sporco.

Attenzione: il coperchio del vano di raccolta dello sporco si chiude solo dopo che sono stati inseriti il Filterbeutel MEGAfilt®SuperTEX e il filtro tessile.

Se, anche dopo la sostituzione del sacchetto filtro, il display di sostituzione del filtro continua a lampeggiare, controllare che la spazzola, il tubo o il tubo flessibile di aspirazione non siano otturati.

Sostituzione del filtro di protezione del motore

Quando si deve effettuare la sostituzione: per ogni nuova confezione del filtro di ricambio (al massimo ogni 5 sacchetti di spolvero).

Figura 18

- Aprire il coperchio del vano di raccolta dello sporco.
- Estrarre il portafiltro nel senso indicato dalla freccia e ribaltarlo
- Smaltire il filtro di protezione del motore e inserire un nuovo filtro di protezione del motore.
- Dopo aver effettuato la pulizia, inserire il filtro di protezione del motore nell'apparecchio fino al punto di arresto e chiudere il coperchio del vano di raccolta dello sporco.

Sostituzione del filtro Hepa

Il filtro Hepa deve essere sostituito una volta all'anno.

Figura 19

- Premendo la linguetta di chiusura nel senso indicato dalla freccia, sbloccare e aprire la griglia di sfiato.
- Azionando la leva di chiusura nel senso indicato dalla freccia, sbloccare il filtro Hepa ed estrarlo dall'apparecchio.

Figura 20

- Montare il nuovo filtro Hepa e farlo innestare in posizione.
- Chiudere la griglia di sfiato.

Dopo aver aspirato particelle di polvere fini (per esempio gesso, cemento, ecc.), pulire il filtro di protezione del motore battendolo e, se necessario, sostituire il filtro di protezione del motore e il microfiltro igienico.

Manutenzione

Prima di pulire l'aspirapolvere, è necessario disattivarlo e staccare la spina. L'aspirapolvere e gli accessori in materiale plastico possono essere puliti con un normale detergente per plastica.

- **Non utilizzare strumenti abrasivi né**
- **detergenti universali o per vetro.**
- Non immergere mai l'aspirapolvere nell'acqua.**

Il vano di raccolta dello sporco può essere pulito con un altro aspirapolvere o semplicemente mediante un panno/pennello asciutto.

Con riserva di modifiche tecniche.

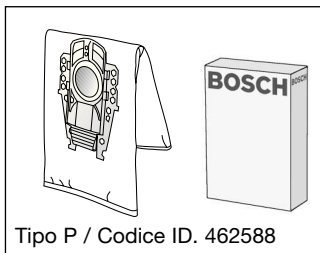

Tipo P / Codice ID. 462588

Confezione di filtri di ricambio BBZ52AFP2

Contenuto:

5 sacchetti filtranti MEGAfiltr®SuperTEX con dispositivo di chiusura

1 filtro di soffiaggio Microsan

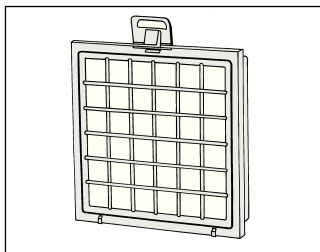
**Filtro HEPA (classe H12) BBZ151HF**

Consigliato per gli allergici. Per avere aria di scarico estremamente pura.

Sostituire ogni anno.

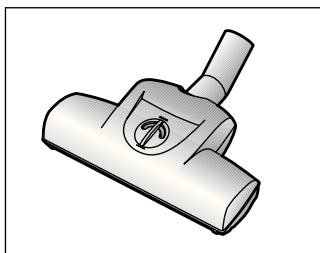
**Spazzola TURBO-UNIVERSAL® BBZ102TBB**

Per spazzolare e aspirare in una sola operazione.

Ideale per i tappeti a pelo corto e per le moquette, nonché per tutti i tipi di rivestimenti. E' particolarmente adatta per aspirare i peli persi dagli animali.

L'azionamento del rullo della spazzola ha luogo attraverso la corrente di aspirazione dell'aspirapolvere.

Non è necessario stabilire un collegamento elettrico.

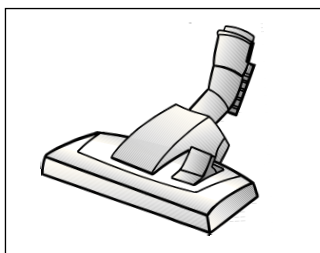
**Bocchetta per pavimenti BBZ082BD**

Bocchetta commutabile per pavimenti, ideale per tappeti e pavimenti lisci.

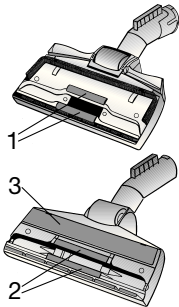

Il dispositivo di sollevamento dei fili (1/2) e il lucidatore (3) possono essere richiesti presso il servizio di assistenza tecnica.

Dispositivo di sollevamento dei fili (1):

Codice ID. 188565

Dispositivo di sollevamento dei fili (2):

Codice ID. 184773

Lucidatore (3): Codice ID. 482209

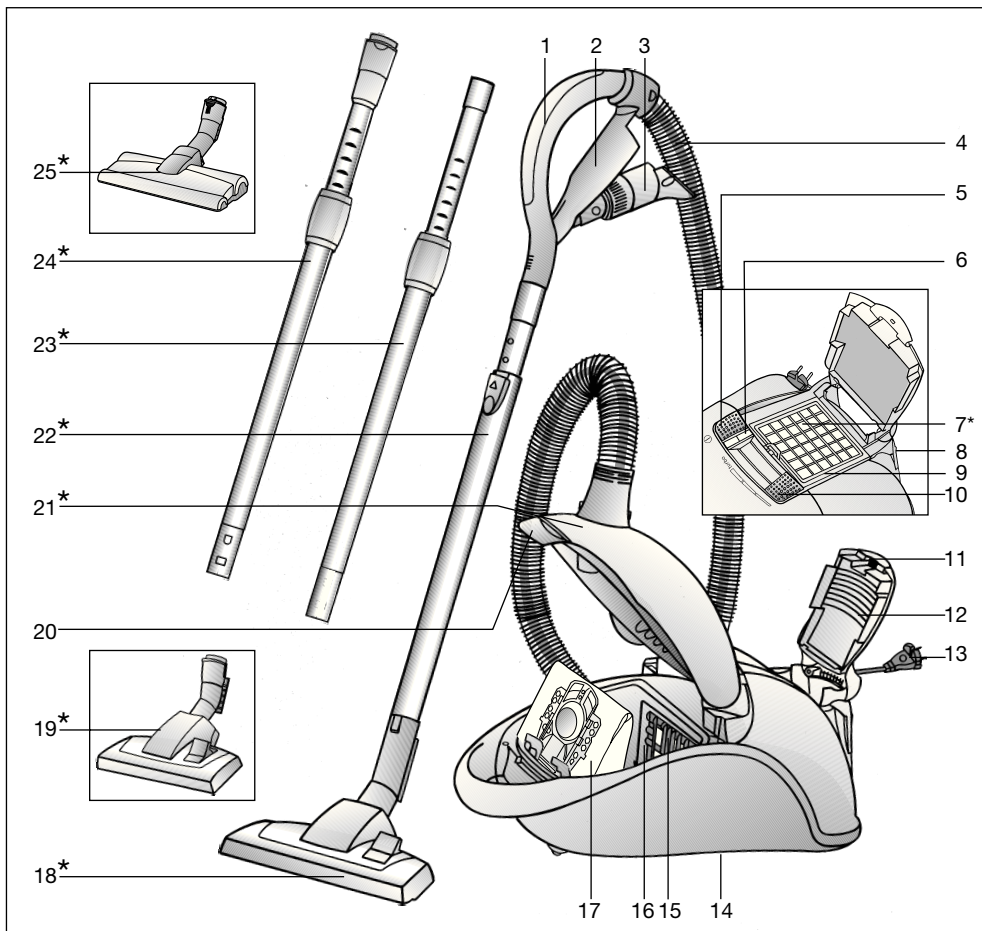

- 1 Empuñadura del tubo
- 2 Portaaccesorios
- 3 Accesorios combinados
- 4 Tubo flexible de aspiración
- 5 Tecla de conexión y desconexión
- 6 Indicador de cambio de filtro
- 7 Filtro de salida*
- 8 Soporte para el tubo
- 9 Marco para filtro de salida
- 10 Regulador de la potencia de aspiración
- 11 Lengüeta de cierre
- 12 Rejilla de salida
- 13 Cable de alimentación de red
- 14 Soporte para el tubo en posición vertical (en la parte inferior del aparato)
- 15 Filtro protector del motor

- 16 Sujeción del filtro
- 17 Bolsa para polvo MEGAfilt®SuperTEX
- 18 Cepillo universal con dos posiciones*
- 19 Cepillo universal con dos posiciones con casquillo de desbloqueo*
- 20 Palanca de cierre
- 21 Tapa del compartimento colector del polvo
- 22 Tubo telescópico con tecla desplazable*
- 23 Tubo telescópico con manguito desplazable*
- 24 Tubo telescópico con manguito desplazable y casquillo de desbloqueo*
- 25 Cepillo para suelos duros con casquillo de desbloqueo*

*En función del equipamiento

Conservar las instrucciones de uso.
En caso de entregar el aspirador a una tercera persona, adjuntar las instrucciones de uso.

Uso de acuerdo con las especificaciones

Este aspirador sólo está indicado para uso doméstico y no para aplicaciones industriales.

Usar este aspirador exclusivamente de acuerdo con las indicaciones descritas en estas instrucciones de uso.

El fabricante no se responsabiliza de los posibles daños causados por un uso que no se ajuste a las especificaciones o por un manejo erróneo.

¡Observar, por tanto, los siguientes consejos y advertencias con detenimiento!

El aspirador deberá usarse sólo con:

- Bolsa para polvo original MEGAfil[®]SuperTEX
- Piezas de repuesto originales, accesorios o accesorios opcionales

El aspirador no es apropiado para:

- aplicar sobre personas o animales
- aspirar:
 - microorganismos.
 - sustancias calientes, incandescentes, nocivas para la salud o con bordes cortantes.
 - sustancias húmedas o líquidos.
 - sustancias muy inflamables o explosivas.
 - ceniza, hollín de hornos de baldosa e instalaciones de calefacción central

Consejos y advertencias de seguridad

Este aspirador cumple las reglas reconocidas de la técnica y las correspondientes normas y disposiciones de seguridad.

Certificamos la conformidad con las siguientes directrices europeas:

89/336/CEE (modificada por RL 91/263/CEE, 92/31/CEE y 93/68/CEE).
73/23/CEE (modificada por 93/68/CEE).

- Conectar el aspirador y ponerlo en marcha sólo conforme a lo indicado en la placa de características.
- No aspirar nunca sin la bolsa para polvo MEGAfil[®]SuperTEX.
=> El aparato puede estropearse.
- No permitir que los niños usen el aspirador si no están bajo la supervisión de un adulto.
- Evitar aspirar con la empuñadura, la boquilla y el tubo cerca de la cabeza.
=> Existe peligro de lesiones
- No usar el cable de alimentación de red para llevar/transportar el aspirador.
- En caso de un funcionamiento continuo de varias horas, extraer completamente el cable de alimentación de red.
- No tirar del cable de alimentación, sino del enchufe para desconectarlo de la red.
- No colocar el cable de alimentación encima de bordes afilados ni aplastarlo.
- Extraer el enchufe de conexión a la red antes de efectuar cualquier arreglo en el aspirador o sus accesorios.
- No poner en marcha el aspirador si presenta algún desperfecto. En caso de haberlo, desenchufar el aparato.

- In verband met de veiligheid mogen er alleen door de daartoe bevoegde Klantenservice reparaties aan de stofzuiger worden uitgevoerd en onderdelen worden vervangen.
- Proteger el aspirador de la humedad y las fuentes de calor.
- Desconectar el aparato cuando no se use.
- Inutilizar inmediatamente los aparatos usados para poderlos eliminar según la normativa.
- Por razones de seguridad, el aspirador está equipado con un dispositivo de protección contra sobrecalentamiento. Si se produce un bloqueo y el aparato se calienta demasiado, se desconectará automáticamente. Extraer el enchufe de conexión a la red y comprobar si la boquilla, el tubo de aspiración o el tubo flexible están atascados, o cambiar el filtro si fuera necesario. Una vez eliminado el fallo, dejar que el aparato se enfríe al menos durante 1 hora. Después el aparato estará otra vez listo para funcionar.

Indicaciones para eliminar el material de embalaje

■ Embalaje

El embalaje protege el aspirador de posibles desperfectos durante el transporte. Éste está compuesto por materiales no contaminantes y, por tanto, reciclables. Entregar los materiales de embalaje que ya no se necesiten en los centros de recogida para el sistema de reciclaje "punto verde".

■ Aparatos usados

Los aparatos usados contienen aún muchos materiales valiosos. Entregar por este motivo los aparatos usados en el comercio habitual o en el centro de reciclaje para su reaprovechamiento. Para obtener información sobre los diferentes modos de eliminación actuales, dirigirse al comercio habitual o al distribuidor local.

■ Observaciones

- La toma de corriente debe estar asegurada con un fusible de 16 A. Si alguna vez salta el fusible al conectar el aparato puede deberse a que haya otros aparatos eléctricos de alto consumo de corriente conectados al mismo circuito. La activación del fusible se puede evitar ajustando el aparato en el nivel de potencia mínimo antes de conectarlo y subiendo el nivel de potencia sólo después de encenderlo.

¡Abrir los desplegables laterales!

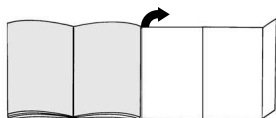

Puesta en marcha

Figura 1

- Montar y encajar el extremo de la manguera de aspiración en la abertura de aspiración.
- Para quitar la manguera flexible de aspiración, presionar las dos lengüetas de retención y extraer el tubo.

Figura 2*

- Unir la empuñadura y el tubo telescópico.
- Introducir la empuñadura en el tubo telescópico hasta que quede enclavada.
Para separarlos, presionar el casquillo de desbloqueo y extraer la empuñadura.

Figura 3*

- Unir la boquilla universal con el tubo telescópico.
- Introducir el tubo telescópico en el racor del cepillo universal hasta que quede enclavado.
Para separarlos, presionar el casquillo de desbloqueo y extraer el tubo telescópico.

Figura 4*

Desbloquear el tubo telescópico presionando la tecla desplazable / el manguito desplazable en la dirección de la flecha y ajustar la longitud deseada.

Figura 5

Tirar de la clavija de enchufe para sacar el cable de alimentación de red hasta la longitud deseada y enchufarla.

Figura 6

Conectar o desconectar el aspirador accionando la tecla de conexión/desconexión en la dirección de la flecha.

Aspirado

Usted ha adquirido un aparato muy potente y con un gran rendimiento de aspiración. Por lo tanto, el ajuste de potencia máxima es sólo recomendable cuando se trata de moquetas de pelo corto o suelos duros.

Figura 7

Accionando el regulador puede ajustarse la potencia de aspiración deseada de forma continua.



- Gama baja
de potencia: 
Para aspirar tejidos delicados, p. ej., cortinas.
- Gama media
de potencia: 
Para la limpieza diaria con poca suciedad.
- Gama alta
de potencia: 
Para limpiar revestimientos robustos, suelos resistentes y cuando hay mucha suciedad.
- Gama turbo: turbo
Para la limpieza de manchas resistentes y fuertes.

Figura 8

Ajustar la boquilla universal:

- Para la aspiración de alfombras y moquetas

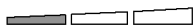

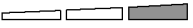
- Para la aspiración de suelos duros

**Aspirar con accesorios****Figura 9**

Extraer los accesorios combinados del porta-accesorios tirando en la dirección de la flecha.

a) Boquilla para juntas

Aspirar en juntas y rincones.

Para los lugares de difícil acceso puede alargarse el accesorio combinado extendiendo la boquilla para juntas a modo de telescopio con dos posiciones.

- Para ambas posiciones debe extenderse la boquilla larga hasta que se enclave audiblemente.
 - Al aflojar los enclavamientos (presionar en la dirección de la flecha) la boquilla para juntas puede volver a encajarse.
- b) Boquilla para tapicería**
Para aspirar en muebles tapizados, cortinas, etc.
- c) Cepillo para muebles**
Para aspirar en marcos de ventanas, armarios, perfiles, etc.
- Doblar la boquilla para tapicería en la dirección de la flecha.
 - Al girar en la dirección de la flecha se extrae la corona de cerdas.

Antes de colocar los accesorios combinados en el porta-accesorios, la corona de cerdas debe enroscarse de nuevo y colocarse la boquilla para tapicería.

Cepillo para suelos duros**Figura 10***

Para aspirar sobre revestimientos de suelos duros (baldosas, parqué, etc.) Introducir el tubo telescópico en el racor del cepillo para suelos duros hasta que quede enclavado.

Para separarlos, presionar el casquillo de desbloqueo y extraer el tubo telescópico.

Limpeza del cepillo para suelos duros

Figura 11*

a) Para limpiar la boquilla, aspirarla desde abajo.

b) En caso de que esté muy sucia, p. ej., pelos enredados, pueden extraerse ambos rodillos del cepillo para suelos duros. Para ello, retirar los rodillos de la guía por el lateral con ayuda de un destornillador o similar.

c) Recortar con unas tijeras los hilos y pelos devanados. Aspirar las pelusas y los cabellos con la boquilla larga.

d) Una vez finalizada la limpieza, volver a insertar los rodillos del cepillo en la boquilla y encajarlos.

e) En caso de obstrucción del canal de aspiración, puede desmontarse el racor de la boquilla. Para ello, colocar la boquilla con la superficie de aspiración hacia arriba, presionar la guía ligeramente hacia fuera por los laterales del eje de rueda y retirar el racor de la boquilla por arriba.

f) Al volver a colocar el racor, procurar que quede bien asentado; encajar el racor en la guía.

Figura 12

Si se interrumpe brevemente el trabajo se puede utilizar el soporte para el tubo en la parte posterior del aparato. Introducir la pieza estriada de plástico del racor de la boquilla en la entalladura que hay en la parte posterior del aparato.

Tras el trabajo**Figura 13**

- Desconectar el aparato, extraer el enchufe de conexión a la red de la toma de corriente.
- Tirar ligeramente del cable de alimentación de red y soltarlo (el cable se enrolla automáticamente).
- Al tirar nuevamente del cable de alimentación de red se vuelve a activar el freno del cable, y para desactivarlo se efectúa un leve tirón.

Figura 14

Para guardar/transportar el aparato se puede utilizar el soporte para el tubo en posición vertical situado en el lado inferior del aparato. Colocar el aparato en posición vertical. Introducir la pieza estriada de plástico de la boquilla universal en la entalladura que hay en la parte inferior del aparato.

Cambio del filtro**Cambiar la bolsa filtrante MEGAFilt®SuperTEX****Figura 15**

- Si con la boquilla levantada de la alfombra y con la máxima potencia de aspiración ajustada, el indicador de cambio de filtro se ilumina completamente en amarillo, será necesario sustituir la bolsa filtrante, incluso cuando no esté llena del todo. En tal caso es el tipo de contenido de la bolsa lo que hace necesario el cambio.
- Abrir la tapa del compartimento general accionando la pestaña de cierre en la dirección de la flecha.

Figura 16

Cerrar la bolsa filtrante MEGAFilt®SuperTEX tirando de la lengüeta de cierre y extraerla.

Figura 17

Colocar una nueva bolsa filtrante MEGAFilt®SuperTEX en el soporte y cerrar la tapa del compartimento general.

- **Atención: la tapa del compartimento general se cierra sólo si se ha colocado una bolsa filtrante MEGAFilt®SuperTEX o un filtro textil.**

Si después de haber cambiado la bolsa filtrante el indicador de cambio de filtro continúa iluminándose, se debe comprobar si la boquilla, el tubo o la manguera de aspiración están atascados.

Limpiar el filtro protector del motor

El filtro protector del motor debe limpiarse en intervalos regulares golpeándolo ligeramente o lavándolo.

Figura 18

- Abrir la tapa del compartimento colector de polvo.
- Retirar el filtro protector del motor en la dirección de la flecha.
- Limpiar el filtro protector del motor golpeándolo ligeramente.
- Lavar el filtro si éste presenta una gran cantidad de suciedad.
A continuación, dejar secar el filtro durante un mínimo de 24 horas.
- Tras la limpieza, encajar el filtro protector del motor en el aparato hasta el punto de retención y cerrar la tapa del compartimento general.

Cambiar el filtro Hepa

El filtro Hepa debe sustituirse una vez al año.

Figura 19

- Desbloquear y abrir la rejilla de salida presionando la lengüeta de cierre en la dirección de la flecha.
- Accionando la palanca de cierre en el sentido de la flecha, desbloquear el filtro Hepa y extraerlo del aparato.

Figura 20

- Introducir el filtro Hepa nuevo y encajarlo.
- Cerrar la rejilla de salida.

Cuando se hayan aspirado partículas de polvo muy finas (como puede ser yeso, cemento, etc.), limpiar el filtro protector del motor sacudiéndolo; en caso necesario, cambiar el filtro protector del motor y el microfiltro higiénico.

Cuidados

La limpieza del aspirador sólo se realizará con el aparato apagado y la clavija del enchufe a la red desenchufada.

El aspirador y las piezas de plástico de los accesorios pueden limpiarse con uno de los productos de limpieza para plásticos usuales en el mercado.

- **No utilizar productos abrasivos, limpiacristales o productos de limpieza universales. No introducir nunca el aspirador dentro del agua.**

De ser necesario se puede limpiar el compartimento colector de polvo con un segundo aspirador, o simplemente con un paño seco o un pincel para polvo.

Quedan reservadas las modificaciones técnicas.

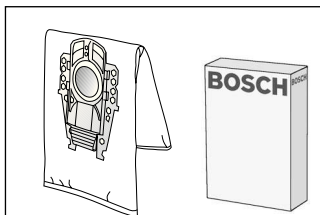

Tipo P / N° identificación 462588

Paquete de filtros de repuesto BBZ52AFP2

Contenido:

- 5 bolsas filtrantes MEGAfilt® SuperTEX con cierre
- 1 Filtro de salida Microsan

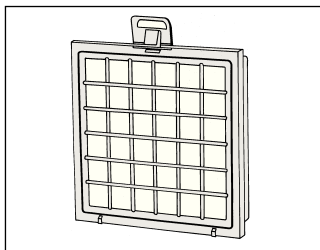

Filtro HEPA (clase H12) BBZ151HF

Recomendado para alérgicos. Para un aire de salida extremadamente limpio. Cambiarlo cada año.

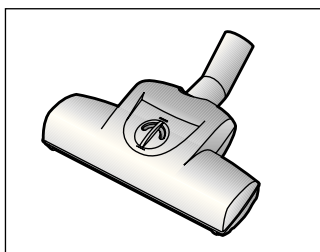

Cepillo TURBO-UNIVERSAL® BBZ102TBB

Cepillar y aspirar en una sola pasada alfombras y moquetas de pelo corto, y para cualquier tipo de revestimientos del suelo. Especialmente apropiado para aspirar pelo de animales. El rodillo del cepillo se acciona por medio de la corriente de aspiración del aspirador. No precisa conexión eléctrica.

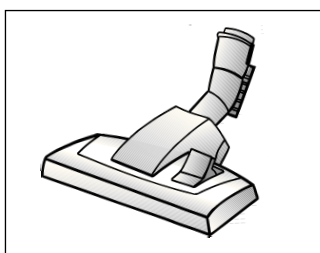

Boquilla universal BBZ082BD

Boquilla universal con dos posiciones, indicada para alfombras y suelos lisos.

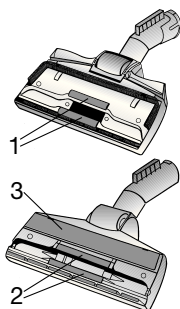

El recogehilos (1/2) y el suplemento para pulir (3) pueden adquirirse cuando se necesiten a través del servicio de asistencia técnica.

Recogehilos (1): N° identificación 188565

Recogehilos (2): N° identificación 184773

Suplemento para pulir (3): N° identificación 482209

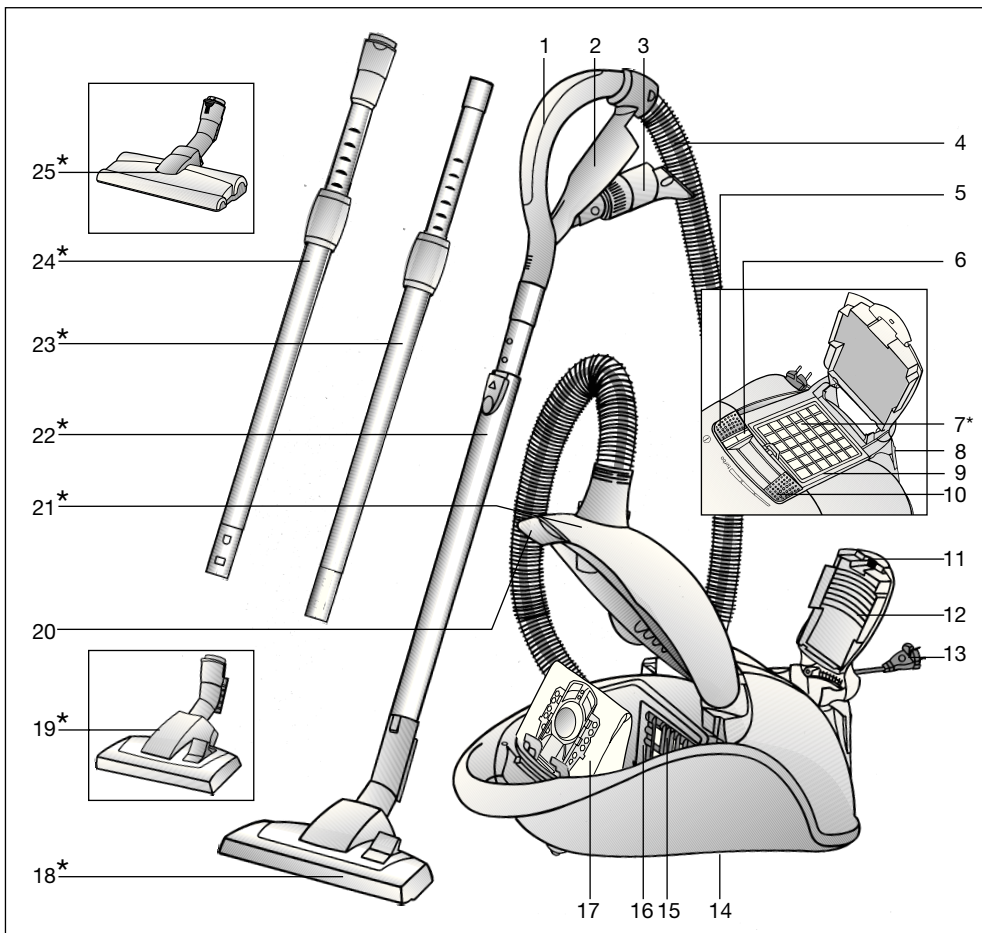

- 1 Handgreep van de slang
- 2 Accessoirehouder
- 3 Combi-accessoires
- 4 Zuigslang
- 5 Aan-/uitknop
- 6 Indicatie filter vervangen
- 7 Uitblaasfilter*
- 8 Parkeeraccessoire
- 9 Frame voor uitblaasfilter
- 10 Zuigkrachtregelaar
- 11 Sluitstrip
- 12 Uitblaasrooster
- 13 Elektricitessnoer
- 14 Opbergaccessoire
(aan onderkant van apparaat)

- 15 Motorbeveiligingsfilter
- 16 Filterhouder
- 17 Filterzak MEGAFilt® Super TEX
- 18 Omschakelbaar vloermondstuk*
- 19 Omschakelbaar vloermondstuk met ontgrendelingshuls*
- 20 Afsluithendel
- 21 Deksel voor stofcompartiment
- 22 Telescoopbuis met schuifknop*
- 23 Telescoopbuis met schuifmanchet*
- 24 Telescoopbuis met schuifmanchet en ontgrendelingshuls*
- 25 Mondstuk voor harde vloeren met ontgrendelingshuls*

*afhankelijk van de uitrusting

De gebruiksaanwijzing goed bewaren. Wanneer u de stofzuiger doorgeeft aan derden de gebruiksaanwijzing erbij geven.

Gebruik volgens de voorschriften

Deze stofzuiger is alleen voor huishoudelijk en niet voor zakelijk gebruik bestemd.

De stofzuiger uitsluitend gebruiken zoals aangegeven in deze gebruiksaanwijzing.

De fabrikant is niet aansprakelijk voor eventuele schade die ontstaat wanneer het apparaat niet volgens de voorschriften of op een verkeerde manier wordt gebruikt.

Volg daarom beslist de volgende aanwijzingen op!

De stofzuiger mag alleen maar worden gebruikt met:

- originele stofzak MEGAFilt®SuperTEX
- de originele reserve-onderdelen, -accessoires of -extra toebehoren

De stofzuiger is niet geschikt voor:

- het schoonzuigen van mensen of dieren
- het opzuigen van:
 - insecten.
 - substanties die schadelijk voor de gezondheid, heet of gloeiend zijn, of scherpe randen hebben.
 - vochtige of vloeibare stoffen.
 - licht ontvlambare of explosieve stoffen en gassen.
 - as, roest van open haarden en centrale verwarmingsinstallaties

Veiligheidsvoorschriften

Deze stofzuiger voldoet aan de erkende regels van de techniek en de betreffende veiligheidsbepalingen.

We bevestigen dat het apparaat voldoet aan de volgende Europese richtlijnen:

89/336/EWG (gewijzigd door RL 91/263/EWG, 92/31/EWG en 93/68/EWG). 73/23/EWG (gewijzigd door RL 93/68/EWG).

- Stofzuiger alleen volgens de aanwijzingen op het typeplaatje aansluiten en in gebruik nemen.
- Nooit zuigen zonder stofzak MEGAFilt®SuperTEX.
=> het apparaat kan worden beschadigd!
- Kinderen mogen de stofzuiger alleen onder toezicht gebruiken.
- Zuig niet met de handgreep, het mondstuk en de buis in de nabijheid van het hoofd
=> Er bestaat gevaar voor letsel!
- Het elektriciteitssnoer niet voor het dragen/ transporteren van de stofzuiger gebruiken.
- Bij gebruik van meerdere uren het netsnoer volledig naar buiten trekken.
- Niet aan het elektriciteitssnoer maar aan de stekker trekken om het apparaat van de stroom af te koppelen.
- Het elektriciteitssnoer niet over scherpe randen trekken en niet bekneld laten raken.
- Voor alle werkzaamheden aan de stofzuiger en accessoires de stekker uit het stopcontact halen.
- De stofzuiger niet in gebruik nemen wanneer hij beschadigd is. In geval zich een storing voordoet de stekker uit het stopcontact halen.

- In verband met de veiligheid mogen er alleen door de daartoe bevoegde Klantenservice reparaties aan de stofzuiger worden uitgevoerd en onderdelen worden vervangen.
- De stofzuiger beschermen tegen vochtigheid en warmtebronnen.
- Wanneer er niet wordt gezogen het apparaat uitschakelen.
- Versleten apparaten onmiddellijk onbruikbaar maken, het apparaat daarna op een verantwoorde wijze afvoeren.
- Om veiligheidsredenen is de stofzuiger uitgerust met een oververhittings-beveiliging. Mocht er een blokkering optreden en het apparaat te heet worden, dan schakelt het automatisch uit. Trek de stekker uit het stopcontact en zorg ervoor dat het mondstuk, de zuigbuis of de slang niet verstopt zijn, of controleer of de filter vervangen moet worden. Nadat de storing is opgeheven dient u het apparaat minstens 1 uur te laten afkoelen. Hierna kan het weer worden gebruikt.

Instructies voor recycling

■ Verpakking

De verpakking beschermt de stofzuiger tegen beschadiging tijdens het transport.

Deze bestaat uit milieuvriendelijk materiaal en is daarom recyclebaar. Breng verpakkingsmateriaal dat u niet meer nodig heeft naar de verzamelplaatsen voor de verwerking van afval.

■ Oude apparaten

Oude apparaten bevatten vaak nog waardevol materiaal.

Geef daarom uw oude apparaat voor hergebruik af aan uw handelaar of een recyclecentrum.

Informatie over actuele methoden van afvalverwijdering kunt u krijgen bij uw handelaar of uw gemeente.

■ Let op!

- Als de zekering in de meterkast bij het inschakelen van het apparaat wordt geactiveerd, dan kan dit worden veroorzaakt doordat er tegelijkertijd meerdere elektrische apparaten met hoge aansluitwaarde op hetzelfde stroomcircuit zijn aangesloten. Het in werking treden van de zekering kan worden voorkomen door, alvorens het apparaat in te schakelen, de laagste vermogensstand in te stellen en pas daarna een hogere vermogensstand te kiezen.

Gelieve de pagina's met afbeeldingen uit te klappen!

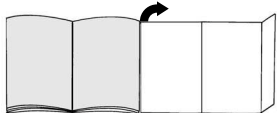

De stofzuiger in gebruik nemen

Afbeelding 1

- a) Het aansluitstuk van de zuigslang inbrengen in de zuigopening en laten inklikken.
- b) Bij het verwijderen van de zuigslang beide Ontgrendel nokken samendrukken en de slang eruit trekken.

Afbeelding 2*

- a) De handgreep en de telescoopbuis in elkaar steken.
- b) De handgreep stevig in de telescoopbuis schuiven. Om de verbinding op te heffen op de ontgrendelingshuls drukken en de handgreep eruit trekken.

Afbeelding 3*

- a) Vloermondstuk bevestigen aan de telescoopbuis.
- b) De telescoopbuis goed in het aansluitstuk van het vloermondstuk schuiven tot hij inklikt. Om de verbinding op te heffen op de ontgrendelingshuls drukken en de telescoopbuis eruit trekken.

Afbeelding 4*

Door op de schuifknop / het schuifmanchet te drukken in de richting van de pijl de telescoopbuis ontgrendelen en de gewenste lengte instellen.

Afbeelding 5

De stekker van het elektriciteitsnoer vastpakken, het snoer tot de gewenste lengte uittrekken en de stekker in het stopcontact steken.

Afbeelding 6

Stofzuiger door middel van de aan-/uitknop in de richting van de pijl in- of uitschakelen.

Zuigen

U heeft een apparaat met een groot vermogen en een hoge zuigkracht aangeschaft. Daarom wordt het aanbevolen alleen bij sterk vervuilde, laagpolige vloerbedekking of harde vloeren gebruik te maken van het maximale vermogen.



Afbeelding 7

Met behulp van de zuigkrachtregelaar kan de gewenste zuigkracht traploos worden ingesteld.

- Laag vermogensbereik: voor het schoonzuigen van kwetsbare stoffen, bijv. gordijnen.
- Gemiddeld vermogensbereik: voor de dagelijkse reiniging bij geringe vervuiling.
- Hoog vermogensbereik: voor het reinigen van zware vloerbedekking, harde vloeren en bij sterke vervuiling.
- Turbobereik: turbo voor het verwijderen van hardnekkige en zeer sterke vervuiling.

Afbeelding 8

Vloermondstuk instellen:

- voor het zuigen van tapijten en vaste vloerbedekking => 
- voor het zuigen van harde vloerbedekking => 

Zuigen met accessoires**Afbeelding 9**

Combi-accessoires uit de accessoirehouder halen door ze in de richting van de pijl te trekken.

a) Kierenmondstuk

Voor het schoonzuigen van kieren en hoeken.

Voor moeilijk toegankelijke plaatsen kan het combi-accessoire door de zuigmond als een telescoop uit te trekken in 2 standen verlengd worden.

- Kierenmondstuk in beide standen zover uittrekken tot het hoorbaar inklikt.
- Door het opheffen van de telescoopvergrendelingen (drukken in de richting van de pijl) kan het vloermondstuk weer ingeschoven worden.

b) Meubelmondstuk

Voor het schoonzuigen van gestoffeerde meubels, gordijnen, enz.

c) Meubelborstel

Voor het schoonzuigen van raamkozijnen, kasten, profielen, enz.

- Meubelmondstuk in de richting van de pijl omklappen.
- Door in de richting van de pijl te draaien komt de borstelkrans naar buiten.

Voordat de combi-accessoires in de accessoirehouder worden ingebracht, moet de borstelkrans ingedraaid en het meubelmondstuk ingeklapt worden.

Mondstuk voor harde vloeren**Afbeelding 10***

Voor het afzuigen van harde vloerbekledingen (tegels, parket enz.) De telescoopbuis in het aansluitstuk van het mondstuk voor harde vloeren schuiven tot hij inklikt. Om de verbinding op te heffen op de ontgrendelingshuls drukken en de telescoopbuis eruit trekken.

Reiniging van het mondstuk voor harde vloeren

Afbeelding 11*

- a) Om het mondstuk te reinigen zuigt u het van onderaf schoon.
- b) Bij sterke vervuiling, bijv. door opgewikkelde haren, kunnen de beide rolborstels uit het mondstuk voor harde vloeren worden genomen. Hiervoor licht u de rollen, met behulp van een schroevendraaier of iets dergelijks, zijwaarts uit de geleiding.
- c) Opgewikkelde draden en haren met een schaar doorknippen. Draden en haren wegzuigen met het mondstuk voor kieren.
- d) De rolborstels na het schoonmaken weer in het mondstuk inbrengen en vergrendelen.
- e) Bij verstopping van het zuigkanaal kan het aansluitstuk van het mondstuk worden gedemonteerd. Hiervoor het mondstuk met het zuigvlak naar boven leggen, de geleiding aan de zijkant van de wielas

licht naar buiten drukken en het aansluitstuk van het mondstuk naar boven wegtrekken.

- f) Let er bij het opnieuw inbrengen van het aansluitstuk op dat het goed bevestigd wordt en zet het vast in de geleiding.

Afbeelding 12

Bij korte zuigpauzes kunt u de parkeerhulp aan de achterkant van het apparaat gebruiken.

Kunststofnok op het aansluitstuk van het mondstuk in de uitsparing aan de achterkant van het apparaat schuiven.

Na het werk

Afbeelding 13

- Het apparaat uitschakelen, de stekker uit het stopcontact halen.
- Kort aan het elektriciteits snoer trekken en loslaten (het snoer rolt automatisch op).
- Door opnieuw aan het elektriciteits snoer te trekken wordt de snoerrem weer actief. Door kort aan het snoer te trekken, wordt hij gedeactiveerd.

Afbeelding 14

Voor het uitschakelen /transporteren van het apparaat kunt u de uitschakelhulp aan de onderzijde van het apparaat gebruiken. Het apparaat rechtop neerzetten. Kunststofnok op het vloermondstuk in de uitsparing aan de onderkant van het apparaat schuiven.

Vervanging filter

Filterzak MEGAFilt®SuperTEX vervangen

Afbeelding 15

- Wanneer de filtervervangindicatie op het moment dat het vloermondstuk van de bodem is opgetild en het hoogste zuigvermogen is ingesteld intensief en gelijkmatig oplicht, dient de filterzak te worden vervangen, ook al is hij nog niet vol. In dit geval is vervanging noodzakelijk vanwege de aard van de inhoud van de zak.
- Het deksel van het stofcompartiment openen door de afsluithendel in de richting van de pijl te draaien.

Afbeelding 16

De filterzak MEGAFilt®SuperTEX afsluiten en uitnemen door aan het sluitlipje te trekken.

Afbeelding 17

De nieuwe filterzak MEGAFilt®SuperTEX in de houder plaatsen en het deksel van het stofcompartiment sluiten.

- **Let op: het deksel van het stofcompartiment sluit alleen wanneer de filterzak MEGAFilt®SuperTEX of een textielfilter is ingebracht.**

Wanneer de filtervervangindicatie blijft branden nadat de filterzak is vervangen, controleer dan of het mondstuk, de buis of de zuigslang verstopt is.

Motorbeveiligingsfilter schoonmaken

Het motorbeveiligingsfilter dient regelmatig te worden schoongemaakt door het uit te kloppen of uit te wassen!

Afbeelding 18

- Het deksel van het stofcompartiment openen.
- Het motorbeveiligingsfilter in de richting van de pijl naar buiten trekken.
- Het motorbeveiligingsfilter schoonmaken door het uit te kloppen.
- Bij sterke vervuiling dient het motorbeveiligingsfilter te worden uitgewassen.
Filter vervolgens minstens 24 uur laten drogen.
- Na het schoonmaken het motorbeveiligingsfilter tot het vergrendelingspunt in het apparaat schuiven en het deksel van het stofcompartiment sluiten.

Hepa-filter vervangen*

Het Hepa-filter dient jaarlijks te worden vervangen.

Afbeelding 19

- Door in de richting van de pijl op het sluitlipje te drukken het uitblaasrooster ontgrendelen en openen.
- Door in de richting van de pijl op de sluishendel te drukken het Hepa-filter ontgrendelen en uit het apparaat nemen.

Afbeelding 20

- Nieuw Hepa-filter plaatsen en laten inklikken.
- Uitblaasfilter sluiten.

Na het opzuigen van fijne stofdeeltjes (zoals bijv. gips, cement, etc.) het motorbeveiligingsfilter schoonmaken door het uit te kloppen, eventueel het motorbeveiligingsfilter en de microhygiënefilter vervangen.

Onderhoud

Voor het schoonmaken dient de stofzuiger altijd te worden uitgeschakeld en de stekker uit het stopcontact te worden gehaald.

De stofzuiger en de accessoires van kunststof kunnen met een in de handel gebruikelijk schoonmaakmiddel voor kunststof worden onderhouden.

- **Geen schuurmiddelen, glas- of**
- **allesreiniger gebruiken.**
- De stofzuiger nooit in water houden.**

Het stofcompartiment kan indien nodig met een tweede stofzuiger worden uitgezogen, of eenvoudig met een droge stofdoek of stofkwast worden schoongemaakt.

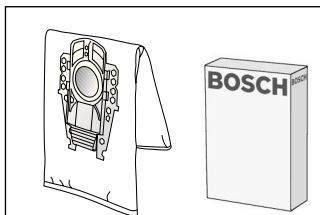

Type P / identificatienr. 462588

Verpakking vervangingsfilters BBZ52AFP2

Inhoud:

5 filterzakken MEGAFilt® SuperTEX met sluiting
1 Microsan-uitblaasfilter

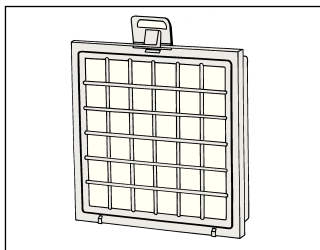
**HEPA-filter (Klasse H12) BBZ151HF**

Aanbevolen voor mensen die allergisch zijn.

Voor een extra zuivere uitblaasluft.

Jaarlijks vervangen.

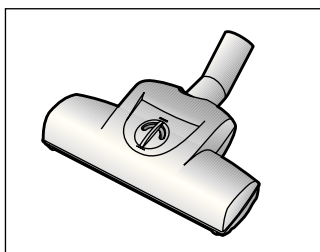
**TURBO-UNIVERSAL®-borstel BBZ102TBB**

Kortpolige tapijten en vaste voerbedekking, resp. alle vloerbedekkingen, borstelen en zuigen in één keer van. Met name geschikt voor het opzuigen van haren van dieren. De rolborstel wordt aangedreven door de zuigstroom van de stofzuiger.

Geen elektrische aansluiting vereist.

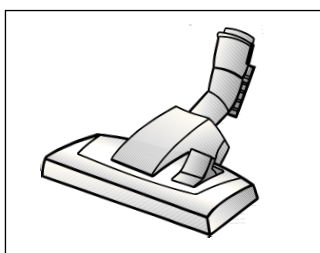
**Vloermondstuk BBZ082BD**

Omschakelbaar vloermondstuk voor vloerbedekking en gladde vloeren.

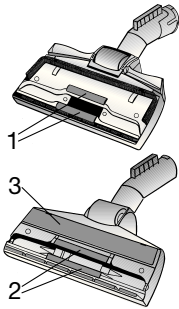

Draadopnemer (1/2) en **polijstinzetstuk (3)** zijn
zodanig te verkrijgen via de klantenservice.

Draadopnemer (1): identificatienr. 188565

Draadopnemer (2): identificatienr. 184773

Polijstinzetstuk (3): identificatienr. 482209

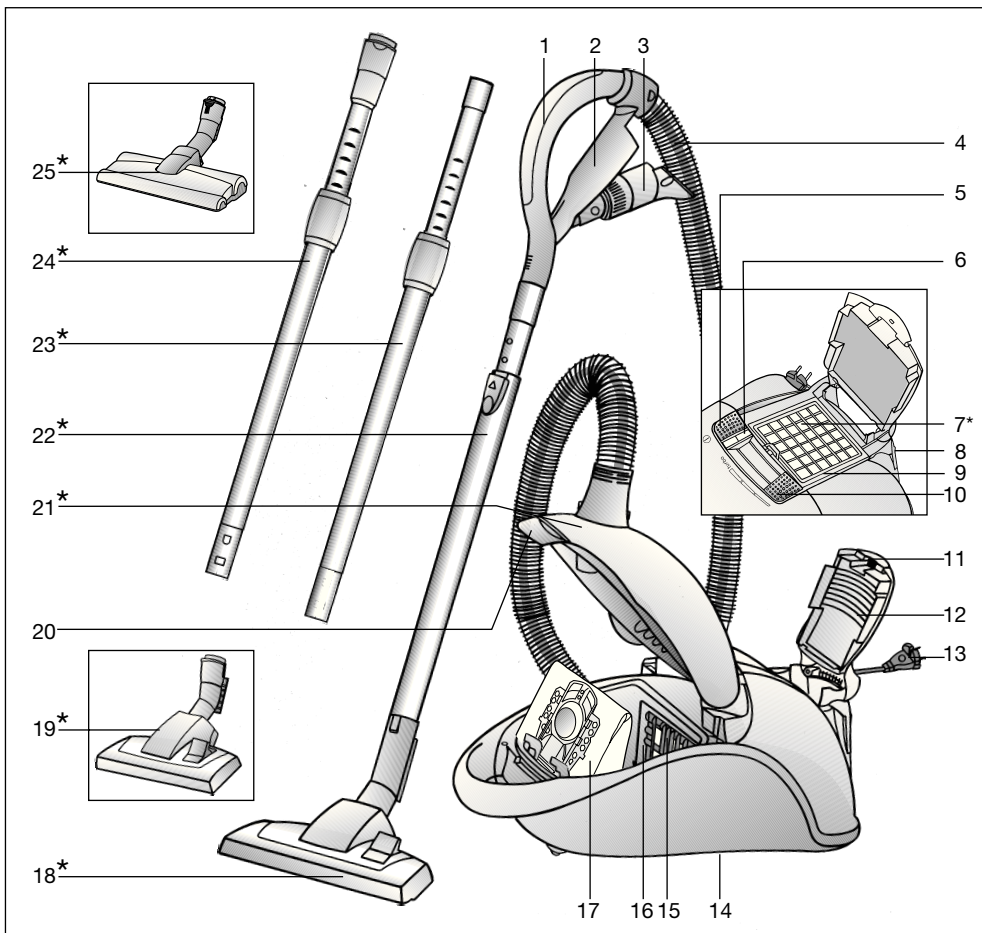

- | | |
|---|--|
| 1 Slangehåndgreb | 15 Motorbeskyttelsesfilter |
| 2 Tilbehørsholder | 16 Filterholder |
| 3 Kombi-tilbehør | 17 Filterpose MEGAFilt® Super TEX |
| 4 Sugeslange | 18 Universalgulvmundstykke* |
| 5 Tænd-/slukknop | 19 Universalgulvmundstykke med låsemuffe* |
| 6 Indikator for filterskift | 20 Låsehåndtag |
| 7 Udblæsningsfilter* | 21 Støvrumslåg |
| 8 Parkeringssystem | 22 Teleskoprør med skydetast* |
| 9 Ramme til udblæsningsfilter | 23 Teleskoprør med skydemanchet* |
| 10 Sugestyrkeregulator | 24 Teleskoprør med skydemanchet og låsemuffe* |
| 11 Lukkelaske | 25 Mundstykke til hårde gulvbælægninger med låsemuffe* |
| 12 Udblæsningsgitter | |
| 13 Ledning | |
| 14 Parkeringssystem (på støvsugerens underside) | |

*alt efter udstyr

Opbevar brugsanvisningen.
Hvis De giver støvsugeren videre til andre personer, skal De huske at give brugsanvisningen med.

Bestemmelsesmæssig anvendelse

Denne støvsuger er udelukkende bestemt til brug i husholdningen – ikke til industriel brug.

Støvsugeren må udelukkende anvendes i overensstemmelse med oplysningerne i denne brugsanvisning.

Producenten garanterer ikke for eventuelle skader, der opstår som følge af forkert betjening eller brug i modstrid med hensigten med maskinen.

Overhold derfor ubetinget nedenstående anvisninger!

Støvsugeren må udelukkende betjenes med:

- Original støvpose MEGAfilt®SuperTEX
- Originale reservedele, originalt tilbehør eller ekstra tilbehør

Støvsugeren er ikke egnet til følgende opgaver:

- Sugning på mennesker eller dyr
- Opsugning af:
 - smådyr.
 - sundhedsfarlige, skarpe, varme eller glødende substanser.
 - fugtige eller flydende substanser.
 - let antændelige eller eksplosive stoffer eller gasarter.
 - aske, sod fra kakkelovne eller centralvarmeanlæg

Sikkerhedsanvisninger

Denne støvsuger er i overensstemmelse med de anerkendte tekniske regler og gældende sikkerhedsbestemmelser.

Vi bekræfter overensstemmelsen med nedenstående europæiske direktiver: 89/336/EØF (ændret v. direktiv 91/263/EØF, 92/31/EØF og 93/68/EØF). 73/23/EØF (ændret v. direktiv 93/68/EØF).

- Tilslut og anvend kun støvsugeren i henhold til typeskiltet.
- Støvsug aldrig uden støvposen MEGAfilt®SuperTEX.
=> Støvsugeren kan tage skade!
- Lad kun børn bruge støvsugeren, når de er under opsyn.
- Undgå at støvsuge med håndgrebet, mundstykket og røret i nærheden af hovedet.
=> Der er fare for at komme til skade!
- Anvend ikke ledningen som til at bære/ transportere støvsugeren med.
- Træk ledningen helt ud, hvis der arbejdes konstant i flere timer.
- Træk ikke i ledningen, men i stikket, når støvsugerens forbindelse til lysnettet skal afbrydes.
- Træk ikke ledningen over skarpe kanter, og klem den ikke fast.
- Træk stikket ud før alt arbejde på støvsugeren og tilbehøret.
- Undgå at anvende støvsugeren, hvis den er beskadiget. Træk stikket ud af stikkontakten i tilfælde af et problem med maskinen.
- For at der ikke skal opstå fare, må reparationer af støvsugeren og udskiftning af reservedele kun udføres af et autoriseret serviceværksted.
- Beskyt støvsugeren mod fugt og varmekilder.

- Sluk for støvsugeren, når den ikke er i brug.
- Nedslidte støvsugere skal omgående gøres ubrugelige. Derefter bortskaffes støvsugeren efter forskrifterne.
- Af sikkerhedsgrunde er støvsugeren udstyret med en overophedningsbeskyttelse. Hvis der skulle opstå en blokering, så støvsugeren bliver for varmt, slukkes det automatisk. Træk stikket ud, og kontrollér, at mundstykket, sugerøret eller slangen ikke er tilstoppet, eller om filteret trænger til udskiftning.
Lad støvsugeren køle af mindst en time, efter at fejlen er afhjulpet. Derefter er støvsugeren igen klar til brug.

Anvisninger til bortskaffelse

■ Emballage

Emballagen beskytter støvsugeren mod transportbeskadigelser.

Den består af miljøvenlige materialer og kan genbruges.

Bortskaf unødigt emballeringsmateriale på lossepladser, der tager imod dette emballeringsmateriale.

■ Gamle maskiner

Gamle maskiner indeholder materialer, der kan genbruges.

Aflever derfor Deres gamle støvsuger hos Deres forhandler eller i et genbrugscenter.

Oplysninger om gældende bortskaffelsesregler kan indhentes hos Deres forhandler eller kommune.

! OBS!

- Hvis sikringen en enkelt gang skulle springe / slå fra, når støvsugeren tændes, kan det skyldes, at der samtidig er tilsluttet andre elapparater med stor tilsluttet effekt til samme strømkreds. Man kan undgå, at sikringen springer / slår fra, hvis man indstiller støvsugeren til laveste sugeeffektrin, før man tænder den, og først senere indstiller til et højere sugeeffektrin.

Fold siderne med figurerne ud!

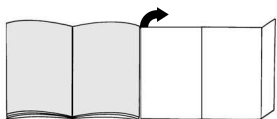

Ibrugtagning

Figur 1

- Stik støvsugerslangens studs ind i sugeåbningen, og lad den klikke på plads.
- Tryk de to indgrebshager på slange-studsens sammen, og træk slangen ud.

Figur 2*

- Stik håndgrebet og teleskoprøret helt ind i hinanden.
- Skyd håndgrebet helt ind i teleskoprøret, til det går i indgreb. Tryk på låsemuffen, og træk håndgrebet ud, når delene skal skilles ad igen.

Figur 3*

- Sæt gulvmundstykket og teleskoprøret sammen.
- Skyd teleskoprøret helt ind i gulvmundstykkets studs, indtil det går i indgreb. Tryk på låsemuffen, og træk teleskoprøret ud, når delene skal skilles ad igen.

Figur 4*

Frigør teleskoprøret ved at trykke på skydeknappen/skydemanchetten i pilens retning, og indstil det til den ønskede længde.

Figur 5

Hold i stikket på ledningen, træk ledningen ud til ønsket længde, og sæt stikket i stikkontakten.

Figur 6



Tænd og sluk støvsugeren ved at trykke på tænd-/slukknappen i pilens retning.

Støvsugning

De har anskaffet et apparat med en kraftig effekt og stor sugestyrke. Derfor anbefales det, at De kun indstiller til den maksimale effekt ved meget snavsede tæpper med lav luv eller på hårde gulve.

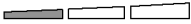

Figur 7

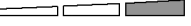
Den ønskede sugestyrke kan indstilles trinløst med sugestyrkeregulatoren.

- Lav
sugeeffekt: 
Til støvsugning af sarte materialer, f.eks. gardiner.
- Mellem
sugeeffekt: 
Til daglig rengøring ved ringe tilsmudsning.
- Høj
sugeeffekt: 
Til rengøring af robuste gulvbelægninger, hårde gulvbelægninger og ved stærk tilsmudsning.
- Turbo-område: turbo
Til rengøring af hårdnakket og meget stærk tilsmudsning.

Figur 8

Indstilling af gulvmundstykket:

- Til støvsugning af tæpper eller faste tæpper => 
- Til støvsugning af hårde gulvbelægninger. => 

Støvsugning med tilbehør**Figur 9**

Frigør kombi-tilbehøret fra tilbehørsholderen ved at trække i pilens retning.

a) Fugemundstykke

Til støvsugning af fuger og hjørner.

Ved støvsugning på svært tilgængelige steder kan man forlænge kombi-tilbehøret ved at trække fugemundstykkets teleskopmekanisme op til to trin ud.

- Træk ved begge trin fugemundstykket så langt ud, at det går indgreb med et klik.
- Når teleskoplåsene frigøres (tryk i pilens retning) kan fugemundstykket skydes sammen igen.

b) Polstermundstykke

Til støvsugning af polstrede møbler, gardiner osv.

c) Møbelpensel

Til støvsugning af vinduesrammer, skabe, profiler osv.

- Vip polstermundstykket i pilens retning.
- Børstekransen kommer frem, når der drejes i pilens retning.

Inden kombi-tilbehøret sættes på plads i tilbehørsholderen, skal børstekransen være drejet ind, og polstermundstykket skal være klappet tilbage.

Mundstykke til hårde gulvbelægninger**Figur 10***

Til støvsugning af hårde gulvbelægninger (fliser, parket, etc.) Skyd teleskoprøret ind i gulvmundstykkets studs, indtil det går i indgreb. Tryk på låsemuffen, og træk teleskoprøret ud, når delene skal skilles ad igen.

Rengøring af mundstykke til hårde gulvbelægninger

Figur 11*

- a) Rengør mundstykket ved at støvsuge det nedefra.
- b) Hvis mundstykket til hårde gulvbelægninger er meget tilsmudset, f.eks. hvis der har viklet sig hår rundt om valserne, kan valserne tages ud af mundstykket. Brug en skruetrækker eller lignende til at løfte valserne ud af føringen i siden.
- c) Hår og tråde, som har viklet sig om børsterne, kan klippes over med en saks. Tråde og hår suges bort med fugemundstykket.
- d) Sæt efter rengøringen børstevalserne på plads i mundstykket igen, og lad dem gå i indgreb.
- e) Hvis sugekanalen er tilstoppet, kan mundstykkets studs afmonteres. Læg mundstykket med sugefladen opad, tryk føringen på siden af hjulakslen lidt udad, og fjern mundstykket studs ved at trække den opad.
- f) Sørg for at placere studsene korrekt, og at den går i indgreb i føringen, når den sættes på plads igen.

Figur 12

Ved korte pauser i støvsugningen kan De benytte parkeringssystemet på bagsiden af støvsugeren.

Skyd kunststofribben på mundstykkets studs ind i udsparringen på støvsugerens bagside.

Efter arbejdets afslutning**Figur 13**

- Sluk for apparatet, og træk netstikket ud af stikkontakten.
- Træk kort i ledningen, og slip den igen (ledningen bliver automatisk rullet op).
- Når De igen trækker i ledningen, bliver ledningsbremsen aktiveret, og et kort træk i ledningen deaktiverer den.

Figur 14

De kan benytte parkeringssystemet på undersiden af apparatet, når det skal transporteres / sættes væk. Stil støvsugeren lodret. Skyd kunststofribben på gulvmundstykket ind i udsparringen på undersiden af apparatet.

Filterskift**Udskiftning af MEGAfilt®SuperTEX filterposen****Figur 15**

- Hvis filterskiftsindikatoren lyser vedvarende og kraftigt, når mundstykket ved højeste sugeseffekt er løftet op fra underlaget, skal filterposen skiftes ud, også selv om den ikke er helt fuld. I dette tilfælde er det arten af det opsugede materiale, der gør det nødvendigt at udskifte filterposen.
- Luk støvrumslåget op ved at skyde låsehåndtaget i pilens retning.

Figur 16

Luk MEGAfilt®SuperTEX filterposen ved at trække i lukkemekanismen, og tag den ud.

Figur 17

Placer en ny MEGAfilt®SuperTEX filterpose i holderen, og luk støvrumslåget.

- **Bemærk: kan kun lukkes, når**
- **MEGAfilt®SuperTEX filterposen eller tekstilfiltret er sat på plads.**

Undersøg om mundstykke, rør eller støvsugerslange er tilstoppet, hvis filterskiftsindikatoren stadig lyser, når filterposen er blevet skiftet ud.

Rense motorbeskyttelsesfilteret

Motorbeskyttelsesfiltret skal med regelmæssige mellemrum bankes rent eller vaskes!

Figur 18

- Åbn støvrumslåget.
- Træk motorsbeskyttelsesfiltret ud i pilens retning.
- Rengør motorsbeskyttelsesfiltret ved at banke det, til det er rent.
- Hvis motorbeskyttelsesfiltret er meget snavset, bør det vaskes.
Lad derefter filtret tørre i mindst 24 timer.
- Skyd det rengjorte motorbeskyttelsesfilter ind i apparatet, til det går i indgreb, og luk støvrumslåget igen.

Udskiftning af Hepa-filter*

Hepa-filtret skal udskiftes en gang om året.

Figur 19

- Frigør udblæsningsgitret ved at trykke lukkelasken i pilens retning, og luk det op.
- Frigør Hepa-filtret ved at skyde låsehåndtaget i pilens retning, og tag filtret ud af støvsugeren.

Figur 20

- Sæt et nyt Hepa-filter i støvsugeren, og lad det klikke på plads.
- Luk udblæsningsgitret.

Når der er støvsuget fine støvpartikler op (som f.eks. gips, cement, osv.), skal motorbeskyttelsesfiltret bankes rent. Udskift evt. motorbeskyttelsesfiltret og micro-hygienefiltret.

Pleje

Sluk altid støvsugeren, og træk stikket ud af stikkontakten, når støvsugeren skal rengøres.

Støvsugeren og tilbehørsdelene kan plejes med et almindeligt rensmiddel til kunststof.

- **Brug aldrig skuremidler, glas- eller universalrengøringsmidler.**
- **Dyp aldrig støvsugeren i vand.**

Når det er nødvendigt, kan støvrummet støvsuges ved hjælp af en anden støvsuger, eller det kan rengøres med en tør støvesklud / støvpensel.

Med forbehold for tekniske ændringer.

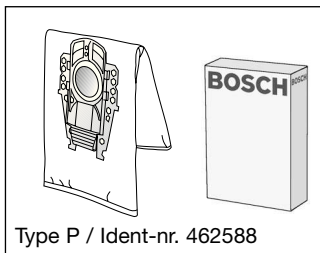

Type P / Ident-nr. 462588

Udskiftningsfilterpakke BBZ52AFP2

Indhold:

5 filterposer MEGAfilt® SuperTEX med lukkesystem
1 Microsan-udblæsningsfilter

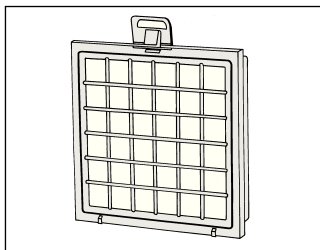
**HEPA-filter (klasse H12) BBZ151HF**

Anbefales til allergikere. For ekstremt ren udblæsningsluft. Udskiftes en gang årligt.

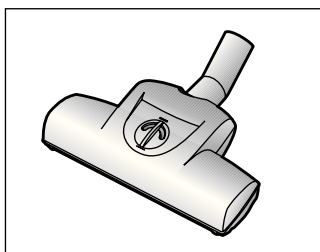
**TURBO-UNIVERSAL®-børste BBZ102TBB**

Børstning og støvsugning af kortluvede tæpper og væg-til-væg-tæpper i en arbejdsgang og til alle gulvbelægninger. Specielt velegnet til opsugning af dyrehår. Børstevalsen drives ved hjælp af støvsugers sugestrøm. Der kræves ingen el-tilslutning.

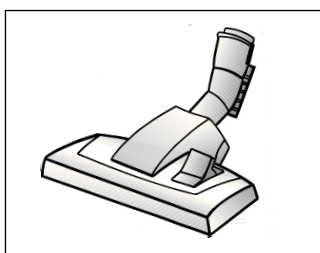
**Gulvmundstykke BBZ082BD**

Universalgulvmundstykke, egnet til tæpper og glatte gulve.

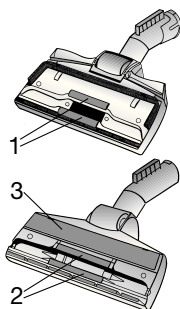

Trådløfter (1/2) og **polerindsats** (3) kan fås gennem kundeservice ved behov.

Trådløfter (1): Ident-nr. 188565

Trådløfter (2): Ident-nr. 184773

Polerindsats(3): Ident-nr. 482209

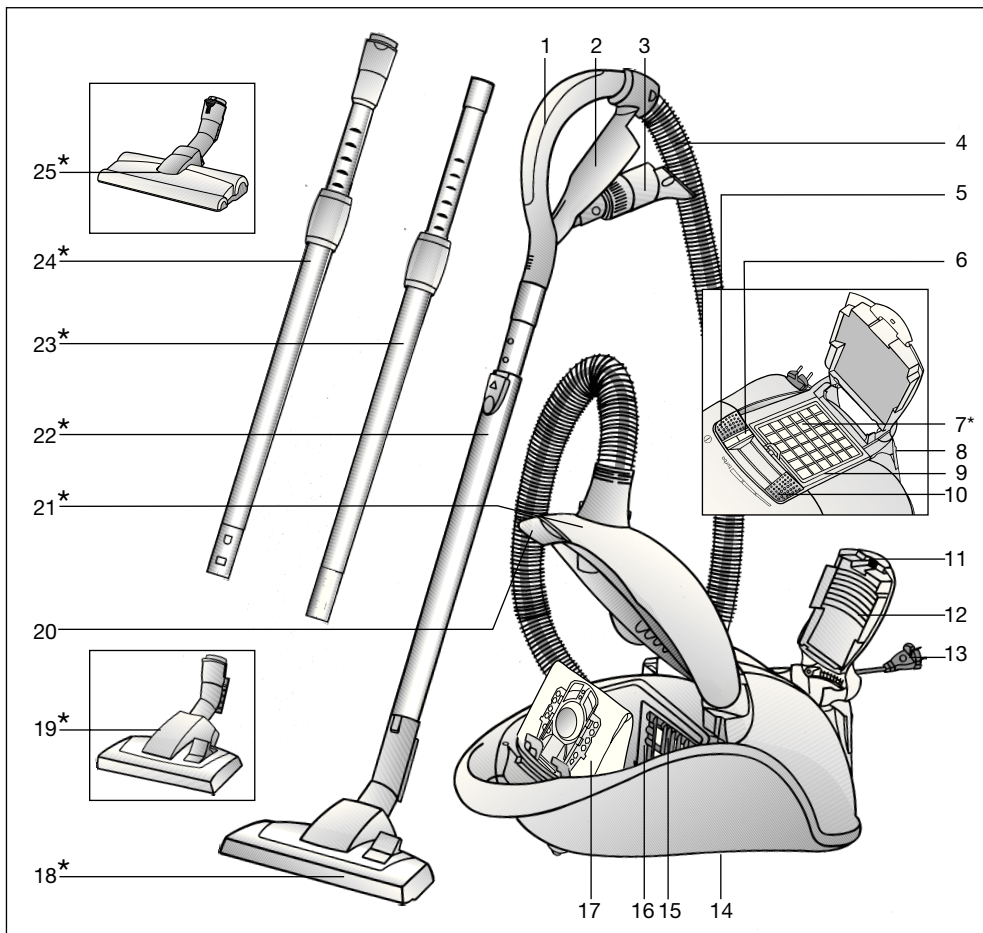

- | | | | |
|----|--|----|--|
| 1 | Slangehåndtak | 15 | Motorfilter |
| 2 | Holder for tilbehør | 16 | Filterholder |
| 3 | Kombitilbehør | 17 | Filterpose av type MEGAFilt®Super TEX |
| 4 | Sugeslange | 18 | Omstillbart gulvmunnstykke* |
| 5 | På-/av-knapp | 19 | Omstillbart gulvmunnstykke med låsehylse* |
| 6 | Indikator for filterbytte | 20 | Låsestang |
| 7 | Utblåsingsfilter* | 21 | Støvposedeksel |
| 8 | Parkeringshjelp | 22 | Teleskoprør med skyveknapp* |
| 9 | Ramme til utblåsingsfilter | 23 | Teleskoprør med skyvemansjett* |
| 10 | Sugekraftregulator | 24 | Teleskoprør med skyvemansjett og låsering* |
| 11 | Lukkeflik | 25 | Munnstykke for harde gulv med låsehylse* |
| 12 | Utblåsingsgitter | | |
| 13 | Nettkabel | | |
| 14 | Oppbevaringshjelp (på undersiden av støvsugeren) | | |

*avhengig av modell

Ta godt vare på bruksanvisningen. Bruksanvisningen må følge med dersom støvsugeren skifter eier.

Tiltenkt bruk

Støvsugeren er kun beregnet for bruk i husholdninger og ikke til nærings- og industriformål.

Støvsugeren må bare brukes som beskrevet

i denne bruksanvisningen.

Produsenten er ikke ansvarlig for eventuelle skader forårsaket av ikke-tiltenkt eller feil bruk.

Les derfor de følgende instruksjonene nøye!

Støvsugeren må bare brukes med:

- Original MEGAFilt®SuperTEX -støvpose
- originale reservedeler, originalt tilbehør eller originalt spesialtilbehør

Støvsugeren egner seg ikke til:

- støvsuging av mennesker eller dyr
- oppsuging av:
 - insekter og andre småkryp.
 - helseskadelige, varme eller glødede stoffer eller gjenstander med skarpe kanter.
 - fuktige eller flytende stoffer.
 - lett antennelige eller eksplosive stoffer og gasser.
 - aske, sot fra kakkellovner og sentralfyring

Sikkerhetsanvisninger

Denne børstesugeren er laget i henhold til anerkjente tekniske prinsipper og gjeldende sikkerhetsbestemmelser.

Vi bekrefter at produktet samsvarer med følgende europeiske direktiver:

89/336/EØS (med endringer i RL 91/263/EØF, 92/31/EØF og 93/68/EØF). 73/23/EØF (med endringer i RL 93/68/EØS).

- Støvsugeren må bare kobles til og brukes i henhold til opplysningene på typeskiltet.
- Bruk aldri støvsugerne uten MEGAFilt®SuperTEX -støvpose. => Apparatet kan bli ødelagt.
- Barn må kun bruke støvsugeren under oppsyn.
- Unngå støvsuging med håndtak, munnstykker og rør i nærheten av hodet. => Fare for skader!
- Ikke bruk nettkabelen til bæring/transport av børstesugeren.
- Ved flere timers kontinuerlig bruk bør nettkabelen trekkes helt ut.
- Trekk i støpselet, ikke i nettkabelen når du skal koble maskinen fra nettet.
- Ikke trekk nettkabelen over skarpe kanter, og ikke klem den fast.
- Trekk alltid ut nettstøpselet før arbeid på støvsugeren.
- Ikke bruk støvsugeren hvis den er skadet. Hvis det oppstår feil, trekk ut nettstøpselet.
- For å unngå farlige situasjoner skal reparasjoner og bytte av reservedeler på støvsugeren bare utføres av autorisert kundeservice.
- Beskytt støvsugeren mot fuktighet og varmekilder.
- Slå av maskinen når den ikke er i bruk.

- Gamle maskiner som ikke skal brukes mer, må gjøres ubrukelige og deretter kasseres på forskriftsmessig måte.

- Av sikkerhetsgrunner er støvsugeren utstyrt med overopphetingsvern. Hvis det oppstår en blokkering og støvsugeren blir for varm, kobles den ut automatisk.

Trekk ut nettstøpselet og kontroller at munnstykke, sugerør eller slange ikke er tilstoppet. Kontroller også om filteret må skiftes.

Etter at feilen er utbedret må støvsugeren avkjøles i minst 1 time. Deretter er den klar til bruk igjen.

Informasjon om kassering

- Emballasjen beskytter støvsugeren mot skader under transport. Den består av miljøvennlige materialer og kan derfor gjenvinnes. Emballasje du ikke trenger mer, bør du levere til gjenvinning.

■ Gamle apparater

Gamle apparater inneholder mange materialer som fortsatt kan brukes. Lever derfor det gamle apparatet til forhandleren eller til miljøstasjon for gjenvinning.

Du kan få informasjon om mulige måter

å kassere apparatet på hos forhandleren eller kommunale myndigheter.

! Obs!

- Hvis sikringen løses ut når du slår på maskinen, kan det skyldes at andre elektroniske apparater med høy effekt er tilkoblet samme kurs.

Du kan unngå å løse ut sikringen hvis du stiller støvsugeren på laveste effekttrinn når du slår den på og deretter velger et høyere effekttrinn.

Brett ut bildesidene!

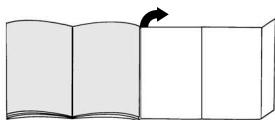

Komme i gang

Figur 1

- Før enden av sugeslangen inn i sugeslingens åpning til den smekker på plass.
- Når du fjerner sugeslangen, klemmer du sammen begge låseknappene og trekker slangen ut.

Figur 2*

- Sett sammen håndtak og teleskoprør.
- Skyv håndtaket rett inn i teleskoprøret til det smekker på plass.
For å løsne forbindelsen må du trykke sammen låsehylsen og trekke ut håndtaket.

Figur 3*

- Sett sammen gulvmunnstykke og teleskoprør.
- Skyv teleskoprøret inn i enden på gulvmunnstykket til det smekker på plass.
For å løsne forbindelsen må du trykke sammen låsehylsen og trekke ut teleskoprøret.

Figur 4*

Ved å trykke skyveknappen/skyvemansjetten i pilens retning løsner teleskoprøret, og du kan dermed stille det i ønsket lengde.

Figur 5

Ta tak i støpselet på nettkabelen, trekk ut ønsket lengde og sett nettpøselet i kontakten.

Figur 6



Støvsugeren slås på eller av ved at du skyver på/av bryter i pilens retning.

Støvsuging

Du har anskaffet et svært kraftig apparat med høy sugeevne. Å stille inn apparatet på maksimal effekt anbefales derfor kun ved sterkt tilsmussede teppegulv med kort hår eller ved harde gulv.

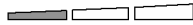

Figur 7

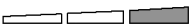
Ved hjelp av sugekraftregulatoren kan du trinnløst stille inn ønsket sugekraft.

- Lavt
effektområde: 
For støvsuging av ømfintlige stoffer, f. eks. gardiner.
- Middels
effektområde: 
For daglig rengjøring av flater som ikke er særlig skitne.
- Høyt
effektområde: 
Til rengjøring av ujevne og harde gulvbelegg og svært skitne flater.
- Turboområde: turbo
Til rengjøring av hardnakkede og svært skitne flater.

Figur 8

Innstilling av gulvmunnstykke:

- Til støvsuging av små tepper og teppegulv
=> 
- Til støvsuging av harde gulv
=> 

Støvsuging med tilbehør

Figur 9

Kombitilbehøret løsnes fra tilbehørsholderen ved at du trekker i pilens retning.

a) Fugemunnstykke

Til støvsuging av fuger og hjørner.

For vanskelig tilgjengelige steder kan kombitilbehøret forlenges ved at du trekker ut fugemunnstykket i to trinn som et teleskop.

- Trekk ut fugemunnstykket på begge trinn så langt at du hører at det smekker på plass.
- Ved å løsne teleskoprøret (trykke i pilens retning) kan fugemunnstykket skyves sammen igjen.

b) Møbelmunnstykke

Til støvsuging av polstrede møbler, gardiner osv.

c) Møbelpensel

Til støvsuging av vinduskarmer, skap, profiler osv.

- Beveg møbelmunnstykket i pilens retning.
- Gjennom å dreie i pilens retning, blir børstekransen kjørt ut.

Før kombi-tilbehøret settes inn i tilbehørsholderen, må børstekransen settes inn og møbelmunnstykket tilbake i utgangsposisjon.

Munnstykke for harde gulv

Figur 10*

Til støvsuging av harde gulvbelegg (fliser, parkett osv.)

Skyv teleskoprøret inn i enden på munnstykket til det smekker på plass. For å løsne forbindelsen må du trykke sammen låsehylsen og trekke ut teleskoprøret.

Rengjøring av munnstykke for harde gulv

Bilde 11*

- a) Rengjør dysen ved å støvsuge den nedenfra.
- b) Hvis munnstykket for harde gulv er svært tilsmusset, f.eks. på grunn av hår som har viklet seg rundt børstevalsene, kan valsene tas ut av munnstykket. Bruk en skrutrekker eller lignende til å løfte valsene ut av sporet på siden.
- c) Klipp av tråder og hår som har viklet seg opp, med en saks. Sug opp tråder og hår med fugemunnstykket.
- d) Sett børstevalsene på plass i munnstykket igjen etter rengjøring, og la dem smekke på plass.
- e) Hvis sugekanalen er tilstoppet, kan munnstykkets stuss demonteres. Legg munnstykket med sugeflaten oppover, trykk styringen på siden av hjulaksen litt utover, og fjern munnstykkets stuss ved å trekke den oppover.
- f) Sørg for å plassere stussen riktig, og pass på at den går i lås i styringen når den settes på plass igjen.

Figur 12

Når du skal ta korte pauser under arbeidet, kan du bruke parkeringshjelpen på siden av apparatet. Skyv plastrillen på enden til munnstykket går inn i sporet på siden av støvsugeren.

Når jobben er gjort

Figur 13

- Slå av apparatet, trekk støpselet ut av stikkkontakten.
- Trekk nettkabelen litt til deg og slipp den (kabelen kveiles automatisk opp).
- Hvis du trekker en gang til i nettkabelen, aktiveres kabelbremsen, hvis du trekker en gang til, deaktiveres den.

Figur 14

Når du skal sette fra deg/transportere apparatet, kan du bruke parkeringshjelpen på apparatets underside. Sett maskinen fra deg i loddrett stilling. Skyv plastrillen på gulvmunnstykket inn i sporet på undersiden av støvsugeren.

Bytte av filter

Bytt filterpose MEGAfilt®SuperTEX

Figur 15

- Hvis indikatoren for filterbytte i dekselet lyser intensivt og konstant når du løfter munnstykket opp fra gulvet med full sugeseffekt, må filterposen byttes, selv om den ikke er helt full. I slike tilfeller kan typen materiale gjøre det nødvendig å bytte filterpose.
- Åpne støvromdekselet ved å skyve låsestangen i pilens retning.

Figur 16

Lukk og ta ut MEGAfilt®SuperTEX - støvposen ved å trekke i lukkeflisen.

Figur 17

Legg en ny filterpose MEGAfilt®SuperTEX inn i holderen og lukk støvromdekselet.

- **Obs! Støvromdekselet kan bare lukkes igjen når det er lagt inn en filterpose av type MEGAfilt®SuperTEX eller tekstilfilterer.**

Hvis indikatoren for filterbytte fremdeles lyser etter at du har byttet pose, må du kontrollere om munnstykke, rør eller sugeslange er tilstoppet.

Rengjøre motorfilter

Motorfilteret må rengjøres med jevne mellomrom ved at du banker det rent eller skyller det.

Figur 18

- Åpne støvposedekselet.
- Trekk ut motorfilteret i pilens retning.
- Rengjør motorfilteret ved å banke det rent.
- Hvis motorfilteret er svært skittent, bør det skylles.
La filteret deretter tørke i minst 24 timer.
- Etter rengjøringen skyver du motorfilteret inn i apparatet til det går i lås, og lukker støvromdekselet

Bytte Hepa-filter*

Hepa-filteret må byttes én gang i året.

Figur 19

- Løsne og åpne utblåsingsgitteret ved å trykke lukkefliken i pilens retning.
- Løsne Hepa-filteret ved å trykke på låsestangen i pilens retning og ta det ut av apparatet.

Figur 20

- Sett inn nytt Hepa-filter og lukk apparatet.
- Lukk utblåsingsgitteret.

Etter at du har sugd opp fine støvpartikler (som gips, sement osv.) må mikrofilteret rengjøres ved å banke det rent, eventuelt må motorfilter og mikrohygienefilter skiftes ut.

Vedlikehold

Støvsugeren må være slått av og frakoblet strømmettet før hver rengjøring. Støvsuger og tilbehørsdeler av plast kan vedlikeholdes med et vanlig plastrensemiddel.

- **Ikke bruk skuremidler, glass- eller universalrengjøringsmidler.**
- **Støvsugeren må aldri senkes i vann.**

Ved behov kan støvrommet suges rent ved hjelp av en annen støvsuger, eller ganske enkelt rengjøres med en tørr støvklut eller pensel.

Med forbehold om tekniske endringer.

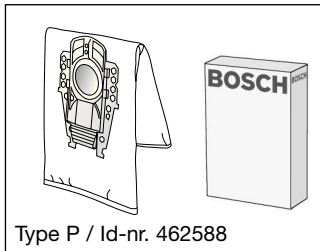
**Papirfilterpakke BBZ52AFP2**

Innhold:

5 MEGAfilt® SuperTEX -filterpose med lukkeanordning
1 Microsan-utblåsningsfilter

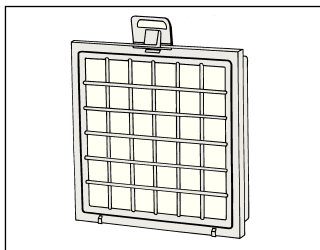
**HEPA-filter (klasse H12) BBZ151HF**

Anbefales til allergikere. Gir ekstremt ren utblåsningsluft. Byttes én gang i året.

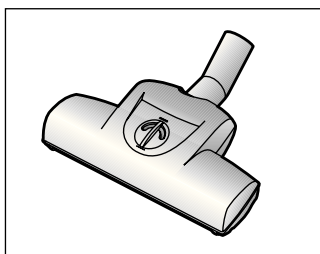
**TURBO-UNIVERSAL®-børste BBZ102TBB**

Børster og suger korthårede gulvtepper og løpere i én operasjon. Kan også brukes på alle typer underlag. Spesielt egnet til å suge opp dyrehår. Børstevalsen drives av sugestrømmen fra støvsugeren. Det er ikke nødvendig med egen strømtilkobling.

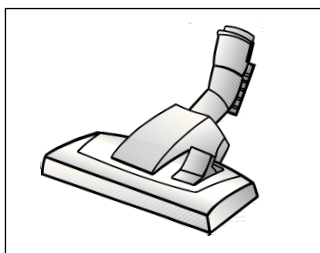
**Gulvmunnstykke BBZ082BD**

Omstillbart gulvmunnstykke, egnet til tepper og glatte gulv.

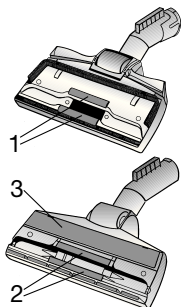

Trådløfter (1/2) og **poleringsinnsats** (3) kan ved behov bestilles via vår kundeservice.

Trådløfter (1): Id-nr. 188565

Trådløfter (2): Id-nr. 184773

Poleringsinnsats(3): Id-nr. 482209

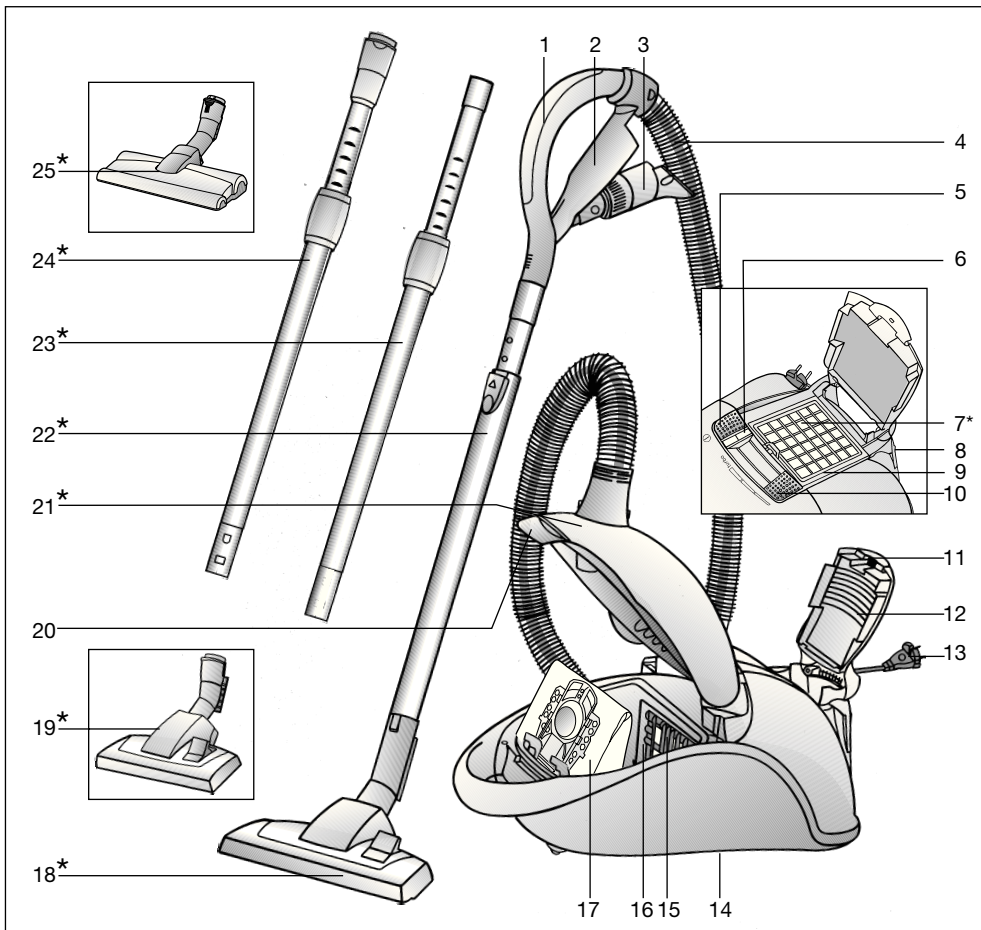

- | | |
|--|---|
| 1 Slanggrepp | 16 Filterhållare |
| 2 Tillbehörshållare | 17 Filterpåse MEGAFilt®Super TEX |
| 3 Kombimunstycke | 18 Omställbart golvmunstycke* |
| 4 Dammsugarslang | 19 Omställbart golvmunstycke med upplåsningshylsa* |
| 5 Till- resp frånknapp | 20 Låsspak |
| 6 Indikering för filterbyte | 21 Lock till dammutrymmet |
| 7 Utblåsfilter* | 22 Teleskoprör med skjutknapp* |
| 8 Parkeringshjälp | 23 Teleskoprör med skjutmanschett* |
| 9 Ram för utblåsfiltret | 24 Teleskoprör med skjutmanschett och upplåsningshylsa* |
| 10 Reglage för sugeffekten | 25 Munstycke för hårda golv med upplåsningshylsa* |
| 11 Låsspärr | |
| 12 Utblåsgaller | |
| 13 Sladd | |
| 14 Parkeringshjälp (på dammsugarens undersida) | |
| 15 Motorskyddsfiltret | |

*beroende på utrustning

Spara bruksanvisningen.
Se till att bruksanvisningen medföljer dammsugaren vid ägarbyte.

Föreskriven användning

Denna dammsugare är endast avsedd för användning i hushåll och inte för yrkesmässig användning.

Dammsugaren får endast användas enligt uppgifterna i denna bruksanvisning.

Tillverkaren ansvarar inte för eventuella skador, som orsakats av ej ändamålsenlig användning eller felaktig manövrering.

Följande anvisningar ska därför ovillkorligen följas!

Dammsugaren får endast användas tillsammans med:

- Original-dammpåse MEGAfil[®]SuperTEX
- Originalreservdelar och originaltillbehör

Dammsugaren får inte användas för:

- dammsugning av människor och djur
- uppsugning av:
 - insekter.
 - hälsofarliga ämnen, föremål med vassa kanter, heta eller glödande ämnen
 - fuktiga eller flytande ämnen
 - lättantändliga eller explosiva ämnen och gaser.
 - aska, sot från kakelugnar och centralvärmearrangingningar

Säkerhetsanvisningar

Denna dammsugare motsvarar erkända tekniska regler och tillämpliga säkerhetsbestämmelser.

Vi garanterar att följande europeiska riktlinjer följs:

89/336/EWG (ändrad genom RL 91/263/EWG, 92/31/EWG och 93/68/EWG). 73/23/EWG (ändrad genom RL 93/68/EWG).

- Anslut och ta endast dammsugaren i bruk enligt typskylten.
- Dammsuga aldrig utan damppåsen MEGAfil[®]SuperTEX.
=> Dammsugaren kan skadas!
- Barn får endast använda dammsugaren under uppsikt av en vuxen.
- Undvika att dammsuga med handtag, munstycken och rör nära huvudet.
=> Risk för personskador!
- Använd inte sladden för att bära/transportera dammsugaren.
- Om dammsugaren ska användas i flera timmar i sträck ska sladden dras ut helt och hållet.
- Dra inte i sladden, utan i kontakten, för att dra ut kontakten ur vägguttaget.
- Sladden får inte dras över vassa kanter och inte klämmas fast.
- Dra alltid ur kontakten ur vägguttaget före arbete på dammsugaren och dess tillbehör.
- En defekt dammsugare får inte användas. Dra ut nätkontakten ur vägguttaget om dammsugaren är defekt.
- För att undvika risksituationer får reparationer och byte av reservdelar på dammsugaren endast utföras av auktoriserad kundtjänst.
- Använd och förvara dammsugaren endast inomhus. Skydda den från fukt och värmekällor.

- Dammsugaren ska vara avstängd när den inte används.
- En uttjänt dammsugare ska genast göras obrukbar, därefter ska man se till att den avfallshandteras korrekt.
- Av säkerhetsskäl är dammsugaren utrustad med ett överhettningsskydd. Om det skulle bli stopp i slangen eller röret och dammsugaren överhettas, stängs den av automatiskt. Dra ut kontakten ur vägguttaget och kontrollera att munstycket, röret eller slangen inte är tilltäppta, resp om flitret måste bytas.
Låt dammsugaren svalna i minst 1 timme efter det att felet åtgärdats. Därefter kan dammsugaren användas igen.

Råd beträffande avfallshanderingen

■ Förpackning

Förpackningen skyddar dammsugaren från skador vid transporten. Den består av miljövänligt material och kan återvinnas. Lämna in förpackningsmaterialet till återvinning.

■ Din uttjänta dammsugare

Din gamla och uttjänta dammsugare innehåller mycket användbart material. Lämna därför in din uttjänta dammsugare till din återförsäljare resp till återvinning. Information om återvinning får du hos din återförsäljare eller kommun.

■ Observera

- Om säkringen skulle utlösas när dammsugaren startas, kan detta bero på att andra elprodukter med hög effekt anslutits samtidigt till samma strömkrets. Man kan undvika att säkringen utlöses genom att ställa in dammsugaren på den lägsta effektnivån innan man kopplar till den och först därefter välja en högre effektnivå.

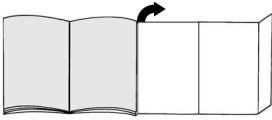
Fäll ut bildsidorna!**Start av dammsugaren****Bild 1**

- Snäpp fast slanganslutningen i insugningsöppningen.
- Om du vill ta bort slangen trycker du ihop båda spärrarna och drar sedan ut slangen.

Bild 2*

- Sätt ihop handtaget och teleskopröret.
- Skjut in handtaget i teleskopröret tills det snäpper på plats.
Lossa anslutningen genom att trycka på upplåsningshylsan och dra ut handtaget.

Bild 3*

- Sätt ihop golvmunstycket och teleskopröret.
- Skjut in teleskopröret i nipplarna på golvmunstycket tills det snäpper fast.
Lossa anslutningen genom att trycka på upplåsningshylsan och dra ut teleskopröret.

Bild 4*

Genom att trycka på skjutknappen/skjutmanschetten i pilens riktning lossar man teleskopröret och ställer in önskad längd.

Bild 5

Ta tag i kontakten och dra ut sladden till önskad längd och sätt i kontakten i vägguttaget.

Bild 6

Koppla till och stäng av dammsugaren med strömbrytaren i pilarnas riktning.

Dammsugning

Du har nu en mycket effekt- och sugstark dammsugare. Maximal inställning är lämplig för hårt golv och mycket smutsade mattor utan lugg eller hårda golv.

Bild 7

Man ställer in önskad sugeffekt steglöst med reglaget för sugeffekten.





- **Lägre**
effekt: 
För dammsugning av känsliga material, t.ex. gardiner.
- **Medelhög**
effekt: 
För daglig rengöring och lätt nedsmutsning.
- **Hög**
effekt: 
För rengöring av kraftiga golvbeläggningar, hårda golv och vid kraftig nedsmutsning.
- **Turboläge: turbo**
För rengöring av besvärlig och kraftig smuts.

Bild 8

Ställa in golvmunstycket:

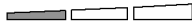
- För dammsugning av mattor och heltäckningsmattor
=> 
- För dammsugning av hårda golv
=> 

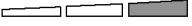
Dammsugning med tillbehör**Bild 9**

Lossa kombimunstycket genom att dra ut det ur tillbehörshållaren i pilens riktning.

a) Fogmunstycke

För dammsugning av fogar och hörn. Kombitillbehöret kan förlängas genom att fogmunstycket dras ut i två steg som ett teleskop, vilket gör det lämpligt för svåråtkomliga ställen.

- Dra i båda stegen ut fogmunstycket tills det hörbart snäpper på plats.
- Genom att lossa på teleskoplåsningarna (tryck i pilens riktning) kan fogmunstycket skjutas ihop igen.

b) Dynmunstycke

För dammsugning av stoppade möbler, gardiner osv.

c) Möbelborste

För dammsugning av fönsterkarmar, skåp, konturer, osv.

Fäll dynmunstycket i pilens riktning.

- Vrid i pilens riktning så körs borstkransen ut.

Innan kombitillbehöret sätts in i tillbehörshållaren måste borstkransen vridas in och dynmunstycket fällas tillbaka.

Munstycke för hårda golv**Bild 10***

Munstycke för hårda golv

För dammsugning på hårt golv (kakel, parkett och liknande)

Skjut in teleskopröret i nipplarna på munstycket för hårda golv tills det snäpper fast.

Lossa anslutningen genom att trycka på upplåsningshylsan och dra ut teleskopröret.

Rengöring av munstycket för hårt underlag

Bild 11*

- a) Sug rent munstycket underifrån vid rengöring.
- b) De båda borstvalsarna kan tas ut ur munstycket för hårda golv vid stark nedsmutsning, t.ex. hårstrån som har fastnat. Lyft valsarna sidleds ur styrningen med en skruvmejsel eller liknande.
- c) Klipp av insnodda trådar och hår som fastnat med sax.
Sug upp trådar och hårstrån med fogmunstycket.
- d) Sätt tillbaka borstvalsarna i munstycket efter rengöringen och låt dem snäppa på plats.
- e) Vid blockering av sugkanalen kan stöden för munstycket demonteras. Lägg för detta ändamål munstycket med sugytan vänd uppåt, tryck styrningen i sidan vid hjulaxeln lätt utåt och avlägsna munstycksstöden uppåt.
- f) Då du sätter i stöden igen, se till att de hakar i spåren och att de sitter ordentligt.

Bild 12

Under kortare pauser i dammsugning kan man använda parkeringshjälpen på dammsugarens baksida.

Skjut in plastskenan på munstyckets anslutning i spåret på dammsugarens undersida.

Efter dammsugningen**Bild 13**

- Stäng av dammsugare, dra ur kontakten ur vägguttaget.
- Dra i nätanslutningssladden och släpp den (sladden rullas upp automatiskt).
- Dra i nätsladden igen så aktiveras sladdbromsen, ett kort drag i sladden deaktiverar den.

Bild 14

Vid uppställning/transport av dammsugaren kan stödet på undersidan användas. Ställ dammsugaren upprätt. Skjut in plastdetaljen på golvmunstycket i skåran på dammsugarens undersida.

Byta filter**Byt ut dammpåsen
MEGAfilt®SuperTEX****Bild 15**

- Dammpåsen måste bytas även om den inte är full om filterbytesindikeringen lyser intensivt och stadigt när munstycket är lyft från mattan och sugeffekten är inställd på högsta nivå. I det här fallet är det innehållet i påsen som gör att den måste bytas ut.
- Öppna locket genom att skjuta låsspaken i pilens riktning.

Bild 16

Tillslut dammpåsen MEGAfilt®SuperTEX genom att dra i tillslutningsfliken och ta sedan ut påsen.

Bild 17

Sätt i en ny dammpåse MEGAfilt®SuperTEX i hållaren och stäng locket till dammbehållaren.

Se upp! Locket till dammbehållaren

- kan bara stängas vid ilagd dammpåse MEGAfilt®SuperTEX resp. textilfilter.

Om filterbytesindikeringen fortsätter att lysa sedan du bytt dammpåse bör du kontrollera om munstycket, röret eller sugslangen är igentäppt.

Rengöra motorskyddsfiltret

Rengör motorskyddsfiltret regelbundet genom att knacka rent eller tvätta ur det.

Bild 18

- Öppna locket till dammbehållaren.
- Dra ut motorskyddsfiltret i pilens riktning.
- Rengör motorskyddsfiltret genom att knacka ur det.
- Vid kraftig nedsmutsning ska motorskyddsfiltret tvättas ur. Låt därefter filtret torka i minst 24 timmar.
- Skjut i motorskyddsfiltret tills det snäpper fast efter rengöringen och stäng locket till dammbehållaren.

Byta HEPA-filter*

Hepa-filtret måste bytas en gång per år.

Bild 19

- Lås upp och öppna utblåsgallret genom att trycka på låsfliken i pilens riktning.
- Lås upp Hepa-filtret genom att skjuta låsspaken i pilens riktning och ta ut filtret ur dammsugaren.

Bild 20

- Sätt in nytt Hepa-filter och justera.
- Stäng utblåsgallret.

När du sugit upp fina dammpartiklar (som t.ex. gips, cement, osv.) ska motorfiltret rengöras genom urknackning, och mikrofiltret bytas ut.

Skötsel och vård

Stäng alltid av dammsugaren och dra ut kontakten ur vägguttaget innan du rengör dammsugaren.

Dammsugaren och tillbehör delar av plast kan rengöras med mildt diskmedel.

- **Använd inte skurmedel, glas- eller allrengöringsmedel.**
- **Sänk aldrig ner dammsugaren i vatten.**

Dammbehållaren kan vid behov rengöras med en annan dammsugare, eller bara rengöras med en torr dammtrasa/dammborste.

Med förbehåll för tekniska ändringar.

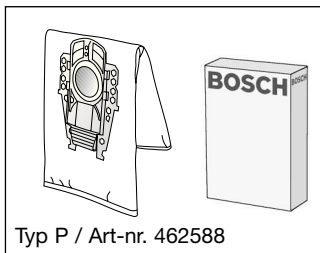

Typ P / Art-nr. 462588

Förpackning med dammpåsar BBZ52AFP2

Innehåll:

5 filterpåsar MEGAfilt® SuperTEX med förslutning
1 Microsan-utblåsfilter

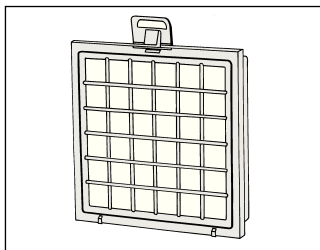
**HEPA-filter (Klass H12) BBZ151HF**

Rekommenderas för allergiker. För extremt ren
utblåsluft. Bytes varje år.

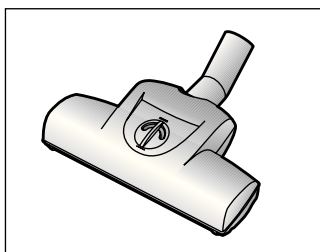
**TURBO-UNIVERSAL®-borste BBZ102TBB**

Borstar och dammsuger samtidigt på mattor med kort
lugg och heltäckningsmattor resp för alla golvytor.
Särskilt effektiv för uppsugning av djurhår.
Borstvalsen drivs av dammsugarens sugeffekt. Ingen
elanslutning behövs.

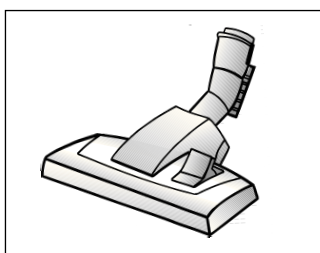
**Golvmunstycke BBZ082BD**

Omställbart golvmunstycke för mattor och släta golv.

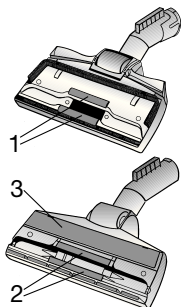

Plyschplattor (1/2) och **poleringsinsats (3)** kan erhållas via service vid behov.

Plyschplattor (1):	Art-nr. 188565
Plyschplattor (2):	Art-nr. 184773
Poleringsinsats (3):	Art-Nr. 482209

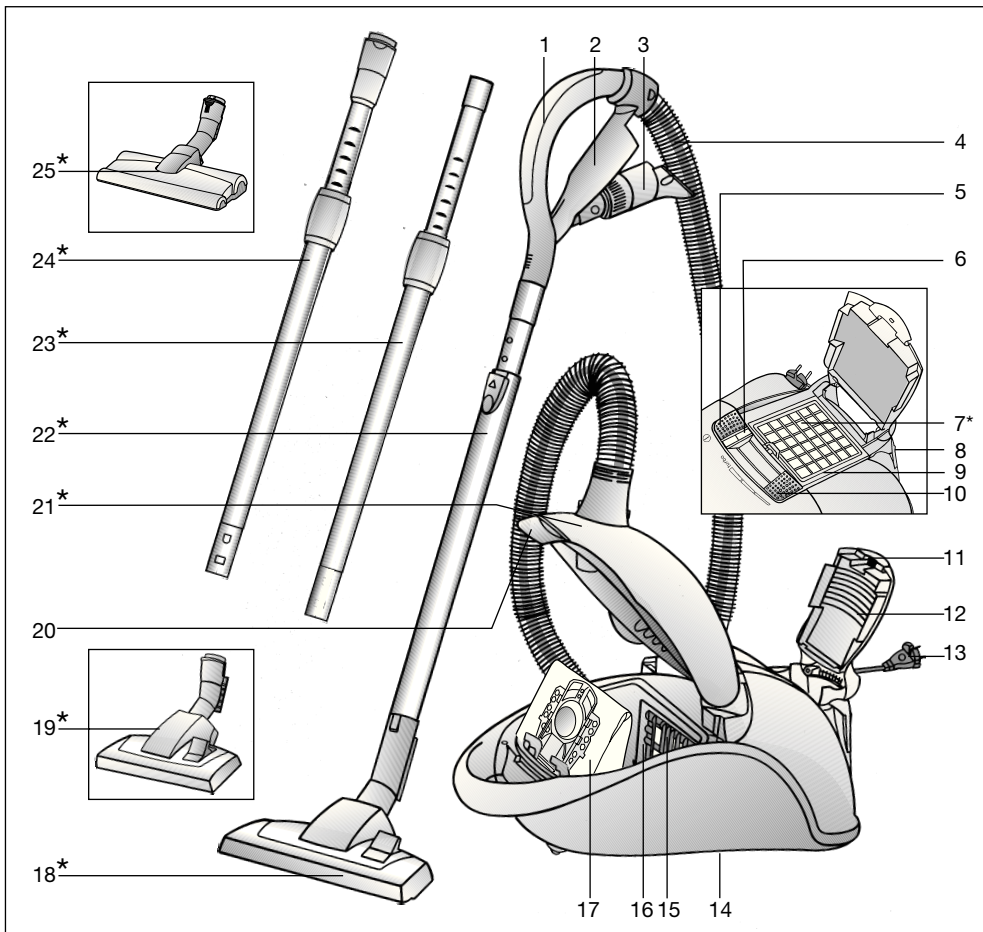

- | | | | |
|----|---------------------------------------|----|--|
| 1 | Letkun kahva | 15 | Moottorinsuojasuodatin |
| 2 | Lisävarusteteline | 16 | Suodattimen pidike |
| 3 | Yhdistelmä-lisävaruste | 17 | Pölypussin MEGAFilt®SuperTEX |
| 4 | Imuletku | 18 | Lattia-/mattosuulake* |
| 5 | Käynnistys- ja sammutusnäppäin | 19 | Lattia-/mattosuulake irrotusholkilla* |
| 6 | Suodattimen vaihdon ilmaisin | 20 | Sulkuläppä |
| 7 | Poistoilman suodatin* | 21 | Pölypussisäiliön kansi |
| 8 | Taukoteline | 22 | Teleskooppiputki liukumansetilla* |
| 9 | Poistoilman suodattimen kehys | 23 | Teleskooppiputki liukumansetilla* |
| 10 | Imutehon säädin | 24 | Teleskooppiputki liukumansetilla ja irrotusholkilla* |
| 11 | Lukituslaatta | 25 | Kovien lattioiden suutin irrotusholkilla* |
| 12 | Ritilä | | |
| 13 | Verkkoliitäntäjohto | | |
| 14 | Säilytysteline (laitteen alapuolella) | | |

*varusteista riippuen

Säilytä käyttöohjeet.

Antaessasi pölynimurin kolmannelle osapuolelle, muista liittää käyttöohjeet mukaan.

Määräystenmukainen käyttö

Tämä pölynimuri on tarkoitettu ainoastaan kotikäyttöön.

Käytä pölynimuria näissä käyttöohjeissa annettujen ohjeiden mukaan.

Valmistaja ei vastaa mahdollisista vahingoista, jotka johtuvat ohjeidenvastaisesta käytöstä.

Noudata ehdottomasti seuraavia ohjeita!

Pölynimurin käyttö on sallittu ainoastaan:

- alkuperäisen pölypussin MEGAFilt®SuperTEX
- alkuperäisten varaosien, lisätarvikkeiden tai erikoistarvikkeiden kanssa

Pölynimuri ei sovi:

- ihmisten tai eläinten imuroimiseen
- sillä ei voida imeä:
 - pieneliöitä.
 - terveydelle vaarallisia, teräviä, kuumia tai hehkuvia aineita.
 - kosteita tai nestemäisiä aineita.
 - helposti syttyviä tai räjähtäviä aineita ja kaasuja.
 - tuhkaa, nokea kaakeliuuneista ja keskuslämmityslaitteistoista

Turvaohjeet

Tämä pölynimuri vastaa tekniikan hyväksytyjä sääntöjä ja painettuja turvamääräyksiä.

Vahvistamme, että ne ovat yhdenmukaiset seuraavien eurooppalaisten direktiivien kanssa: 89/336/EWG (muutettu direktiiveillä 91/263/EWG, 92/31/EWG ja 93/68/EWG). 73/23/EWG (muutettu direktiivillä 93/68/EWG).

- Liitä pölynimuri tyyppikilven mukaan ja ota se käyttöön.
- Älä koskaan imuroi ilman pölypussia MEGAFilt®SuperTEX.
 - => Laite voi vahingoittua!
- Anna lasten käyttää pölynimuria vain valvonnan alaisena.
- Vältä imuroimista kahvalla, suuttimilla ja putkella pään lähellä.
 - => Loukkaantumisvaara!
- Älä käytä verkkoliitäntäjohtoa pölynimurin kantamiseen/kuljetukseen.
- Vedä pitkäaikaisessa keskeytymättömässä käytössä verkkoliitäntäjohto kokonaan ulos.
- Älä vedä johdosta, vaan pistokkeesta, kun irrotat laitteen verkosta.
- Älä vedä verkkoliitäntäjohtoa terävien reunojen yli äläkä litistä sitä.
- Irrota pistoke seinästä ennen kuin suoritat imurin ja lisävarusteen puhdistus- ym. toimenpiteitä.
- Älä käytä viallista imuria. Häiriön ilmentyessä irrota verkkopistoke.
- Korjaukset ja varaosien vaihto on sallittu ainoastaan valtuutetulle huoltopalvelulle vaaratilanteiden välttämiseksi.
- Suojaa imuria kosteudelta ja lämmönlähteiltä.
- Sammuta laite, kun et imuroi.

- Käytöstäpoistetut laitteet tulee tehdä heti käyttökelvottomiksi ja hävittää määräystenmukaisesti.
- Turvallisuussyistä pölynimuri on varustettu ylikuumentumissuojalla. Jos tukkeutumia esiintyy ja laite kuumenee, se kytkeytyy automaattisesti pois päältä. Irrota pistoke ja varmista, ettei suutin, imuputki tai letku ole tukossa tai ettei suodatinta tarvitse vaihtaa. Anna laitteen jäähtyä vähintään tunti häiriön korjauksen jälkeen. Sen jälkeen laite on taas käyttövalmis.

Ohjeita jätehuollosta

■ Pakkaus

Pakkaus suojaa pölynimuria vaurioilta kuljetuksen aikana.

Se on ympäristöystävällistä materiaalia ja se voidaan kierrättää.

Vie tarpeettomat pakkausmateriaalit asiaankuuluvaan kierrätyspisteeseen.

■ Vanha laite

Vanhat laitteet sisältävät monia arvokkaita materiaaleja.

Vie vanha laitteesi kauppiallesi tai kierrätyskeskukseen uudelleenkäytettäväksi.

Lisätietoja jätehuoltokysymyksissä saat kauppialtasi tai kunnastasi.

■ Muista

- Jos sulake palaa kerran kytkiessäsi laitteen päälle, se voi johtua siitä, että samaan virtapiiriin on liitetty muita sähkölaitteita samanaikaisesti. Sulakkeen palaminen voidaan estää säätämällä laite pienimmälle teholle ennen käynnistämistä ja valitsemalla vasta sitten suurempi tehoalue.

Avaa kuvasivut!

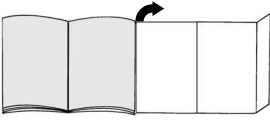

Käyttöönotto

Kuva 1

- Laita imuletkun istukka imuaukkoon ja lukitse se.
- Irrottaessasi imuletkun paina molemmista lukitusnokista ja vedä letku irti.

Kuva 2*

- Liitä kahva ja teleskooppiputki tukevasti yhteen.
- Työnnä kahva tukevasti teleskooppiputkeen kunnes se lukkiutuu. Liitoksen irrottamiseksi paina irrotusholkista ja vedä kahva irti.

Kuva 3*

- Pistä teleskooppiputki lattiasuulakkeeseen.
- Työnnä teleskooppiputki tukevasti lattiasuulakkeen pidikkeeseen kunnes se lukkiutuu. Liitoksen irrottamiseksi paina irrotusholkista ja vedä teleskooppiputki irti.

Kuva 4*

Painamalla tliukuppäimestä/liukumansetista nuolen suuntaan teleskooppiputki vapautuu ja voit säätää halutun pituuden.

Kuva 5

Tartu verkkojohtoon, vedä haluttu määrä ulos ja pistä pistoke pistorasiaan.

Kuva 6



Pölynimurin käynnistys ja sammutus tapahtuu painamalla käynnistys/sammutusnäppäimestä nuolen suuntaan.

Imurointi

Olet hankkinut erittäin tehokkaan ja imevän laitteen. Max. tehoa suositellaan vain erittäin likaantuneille matalanukkaisille mattolattioille ja koviille lattiapinnoille.

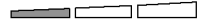

Kuva 7

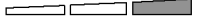
Käyttämällä imutehon säädintä voidaan säätää haluttu imuteho portaattomasti.

- Matala
tehoalue: 
herkkien materiaalien imurointiin, esim. verhot.
- Normaali
tehoalue: 
Päivittäiseen siivoukseen.
- Korkea
tehoalue: 
Karkeiden lattiapintojen siivoukseen, kovat lattiat ja erittäin likaistet pinnat.
- Turboalue: turbo
Erittäin pinttyneiden ja likaisten pintojen siivoukseen.

Kuva 8

Lattiasuulakkeen säätö:

- Mattojen ja kokolattiamattojen imurointiin  =>
- Koviin lattioiden imurointiin => 

Lisävarusteiden avulla imurointi**Kuva 9**

Irrota yhdistelmä-lisävaruste lisävarustetelineestä vetämällä nuolen suuntaan.

- a) Rakosuutin
Rakojen ja kulmien imurointi.
Vaikeapääsyisiin paikkoihin yhdistelmä-lisävarustetta voidaan pidentää rakosuutinta vetämällä teleskooppimaisesti 2 asentoon.
- Vedä rakosuutinta molemmissa kohdissa niin paljon että kuulet sen lukkiutuvan.
- Teleskooppilukitus irrottamalla (paina nuolen suuntaan) rakosuutin voidaan taas työntää kokoon.
- b) Tekstiilisuutin
Huonekalujen, verhojen jne. imuroimiseen
- c) Pölysuutin
Ikkunan kehysten, kaappien, profiilien imuroimiseen
 - Käännä tekstiilisuutinta nuolen suuntaan.
 - Käännettäessä nuolen suuntaan pölyharja tulee ulos.

Ennen kuin yhdistelmä-lisävaruste laitetaan lisävarustetelineeseen, pölyharja täytyy kääntää sisään ja tekstiilisuutin kääntää kiinni.

Koviin lattioiden suutin**Kuva 10***

Koviin lattioiden imurointiin (laatat, parketti, jne.)
Työnnä teleskooppiputkea koviin lattioiden suuttimen pidikkeeseen kunnes se lukkiutuu.
Liitoksen irrottamiseksi paina irrotusholkista ja vedä teleskooppiputki irti.

Koviin lattioiden suulakkeen puhdistus

Kuva 11*

- a) Puhdista suulake imuroimalla sen alapinta.
- b) Jos likaantuminen on hyvin runsasta, esimerkiksi suulakkeeseen kiertyneiden hiusten takia, koviin lattioiden suulakkeen molemmat harjatelat voidaan irrottaa. Kampea telat ruuvimeisselillä tai vastaavalla sivuttain irti ohjaimesta.
- c) Leikkaa turboharjaan kiertyneet langanpätkät ja hiukset saksilla poikki. Imuroi langanpätkät ja hiukset irti rakosuuttimen avulla.
- d) Aseta harjatelat puhdistuksen jälkeen takaisin suulakkeeseen ja lukitse ne paikoilleen.
- e) Jos imukanava on tukkeutunut, suulakkeen pidike voidaan irrottaa. Aseta tätä varten suulake lattialle imupinta ylöspäin, paina pyörän akselin sivussa olevaa ohjainta kevyesti ulospäin ja vedä pidike ylöspäin pois paikaltaan.
- f) Varmista pidikettä takaisin asettaessasi, että se tulee oikein paikalleen, ja lukitse se ohjaimen.

Kuva 12

Lyhyen imurointitauon aikana voit käyttää taukotelinettä laitteen takapuolella.

Työnnä lattiasuulakkeessa oleva muovipidike laitteen takapuolella olevaan uraan.

Työn jälkeen**Kuva 13**

- Sammuta laite, irrota pistoke pistorasiasta.
- Vedä kevyesti johdosta ja päästä irti (johto kelautuu automaattisesti).
- Vetämällä verkkojohdosta johtojarru aktivoituu uudestaan, lyhyt nykäisy verkkojohdosta pysäyttää johtojarrun.

Kuva 14

Laiteen säilyttämiseen/kuljetukseen voit käyttää laitteen alapuolella olevaa säilytystelinettä. Laita laite pystyasentoon. Työnnä lattiasuulakkeessa oleva muovipidike laitteen alapuolella olevaan uraan.

Suodattimen vaihto**Vaihda suodatinpussi
MEGAfilt®SuperTEX****Kuva 15**

- Jos suodattimen vaihdon ilmaisin palaa voimakkaasti ja tasaisesti, kun suutin on nostettu matosta ja suurimmalla imuteholla, suodatinpussi on vaihdettava, vaikka se ei vielä olisikaan täynnä. Tässä tapauksessa pölyn laji tekee vaihdon tarpeelliseksi.
- Avaa pölypussisäiliön kansi nostamalla lukituksesta nuolen suuntaan.

Kuva 16

Sulje suodatinpussi MEGAfilt®SuperTEX vetämällä sulkimesta ja ota se pois.

Kuva 17

Laita uusi suodatinpussi MEGAfilt®SuperTEX pidikkeeseen ja sulje pölypussisäiliön kansi.

■ Huomio: Pölypussisäiliön kansi

- menee kiinni vain jos siellä on suodatinpussi MEGAfilt®SuperTEX tai kangassuodatin.

Jos suodattimen vaihdon ilmaisin palaa vielä suodatinpussin vaihdon jälkeen, tarkasta, onko suutin, putki tai imuletku mennyt tukkoon.

Moottorinsuojasuodattimen puhdistus

Moottorinsuojasuodatin tulisi puhdistaa säännöllisin väliajoin ravistamalla tai pesemällä!

Kuva 18

- Avaa pölypussisäiliön kansi.
- Kierrä moottorinsuojasuodatin irti nuolen suuntaan.
- Puhdista moottorinsuojasuodatin ravistamalla.
- Jos moottorinsuojasuodatin on erittäin likainen, se tulisi puhdistaa pesemällä. Anna suodattimen kuivua vähintään 24 tuntia.
- Puhdistuksen jälkeen, työnnä moottorinsuojasuodatin laitteeseen kiinnityskohtaan asti ja sulje pölypussisäiliön kansi.

Hepa-suodattimen vaihto*

Hepa-suodatin on vaihdettava kerran vuodessa.

Kuva 19

- Ilrrota ritilä painamalla sulkimesta nuolen suuntaan ja avaa se.
- Vapauta hepa-suodatin painamalla lukituksesta nuolen suuntaan ja ota se pois laitteesta.

Kuva 20

- Laita uusi Hepa-suodatin laitteeseen ja lukitse se.
- Sulje ritilä.

Kun olet imuroinut hienoja pölyhiukkasia (kuten esim. kipsi, sementti jne.), puhdista moottorinsuojasuodatin ravistamalla sitä tai vaihda moottorinsuojasuodatin ja mikro-suodatin.

Hoito

Ennen pölynimurin jokaista puhdistusta sen täytyy olla pois päältä ja pistoke pois seinästä.

Pölynimuria ja muovisia lisävarusteita voidaan hoitaa tavallisilla muovinpuhdistusaineilla.

- **Älä käytä hankausaineita, lasin- tai yleispuhdistusaineita.**
- **Älä koskaan upota pölynimuria veteen.**

Pölypussisäiliö voidaan tarvittaessa imuroida toisella pölynimurilla tai puhdistaa yksinkertaisesti kuivalla pölyratilla / pölyharjalla.

Oikeus teknisiin muutoksiin pidätetään.

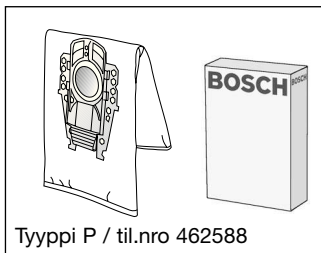

Tyyppi P / til.nro 462588

Pölypussipakkaus BBZ52AFP2

Sisältö:

5 pölypussia MEGAFilt® SuperTEX sulkimella
1 Microsan-poistoilman suodatin

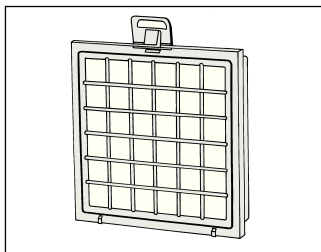

HEPA-suodatin (luokka H12) BBZ151HF

Suositteluaan allergikoille. Erittäin puhdas poistoilma.
Vaihdettava vuosittain.

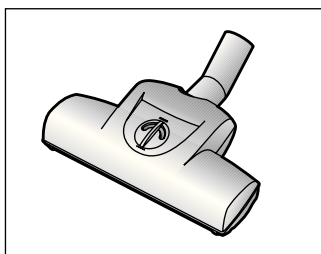

TURBO-UNIVERSAL®-harja BBZ102TBB

Lyhytnukkaisten mattojen ja kokolattiamattojen harjaus ja imurointi yhdellä kertaa tai kaikille pinnoille. Sopii erityisesti eläinten karvojen imurointiin. Harjatelan pyörintä tapahtuu pölynimurin imuvirran avulla. Sähköliitintää ei tarvita.

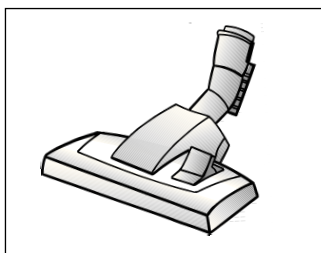

Lattiasuulake BBZ082BD

Lattiasuulake, sopii matoille ja tasaisille pinnoille.

Lankojen nostin (1/2) ja kiillotusosa (3) voidaan tilata asiakaspalvelusta tarvittaessa.

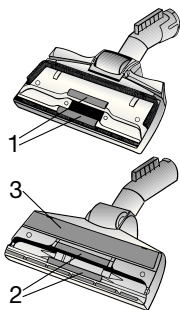

Lankojen nostin (1):	til.nro 188565
Lankojen nostin (2):	til. nro 184773
Kiillotusosa (3):	til. nro 482209

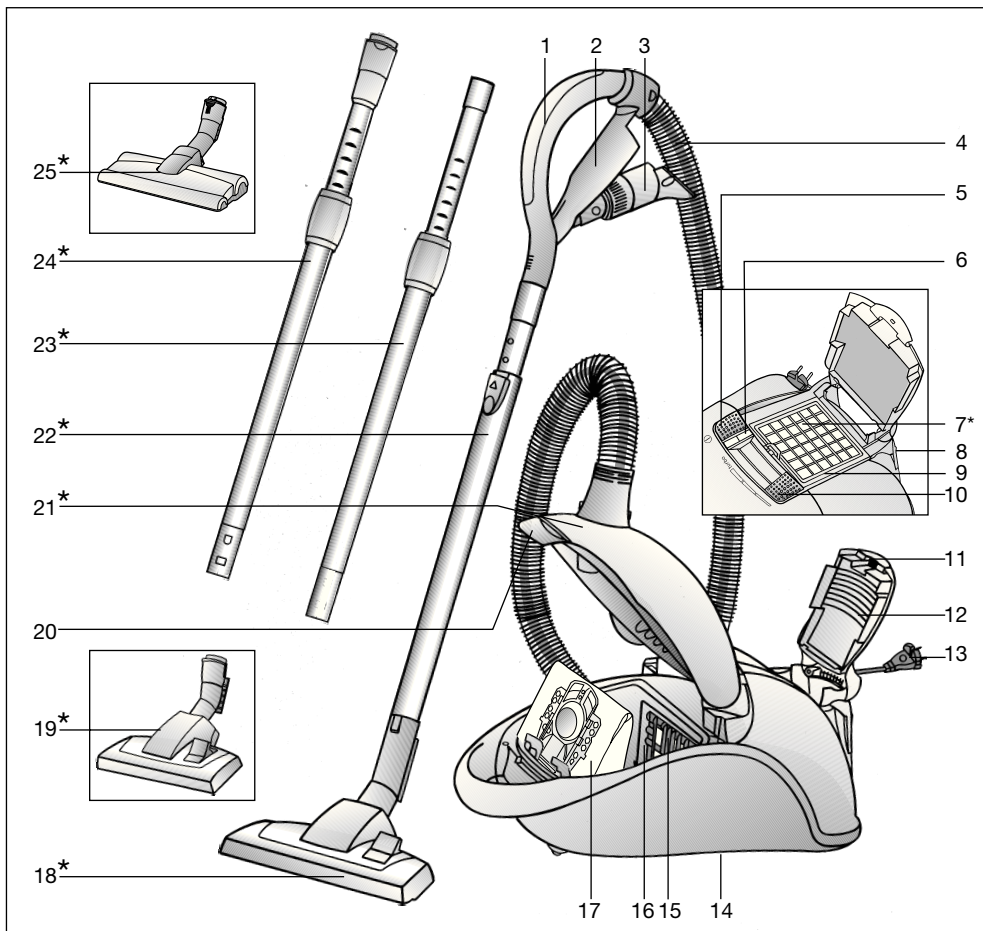

- | | |
|---|--|
| <ul style="list-style-type: none"> 1 Pega do tubo flexível 2 Porta-acessórios 3 Acessório combinado 4 Tubo flexível de aspiração 5 Botão para ligar e desligar o aspirador 6 Luz-piloto de mudança do filtro 7 Filtro de saída do ar* 8 Dispositivo auxiliar de repouso 9 Armação do filtro de saída do ar 10 Regulador da potência de sucção 11 Lingueta de fecho 12 Grelha de saída do ar 13 Cabo de alimentação 14 Dispositivo auxiliar de arrumação (na parte de baixo do aparelho) | <ul style="list-style-type: none"> 15 Filtro de protecção do motor 16 Porta-filtro 17 Saco MEGAfilt®SuperTEX. 18 Bocal permutável* 19 Bocal permutável com levanta-tapetes e manga de desbloqueio* 20 Alavanca de fecho 21 Tampa do compartimento do saco do pó 22 Tubo telescópico com botão correção* 23 Tubo telescópico com punho correção* 24 Tubo telescópico com punho correção e manga de desbloqueio* 25 Bocal para pavimento rijo com manga de desbloqueio* |
|---|--|

*conforme o modelo

Por favor, guarde o manual de instruções e junte-o ao aparelho sempre que o entregar a terceiros.

Utilização indevida

Este aspirador destina-se exclusivamente

a uso doméstico, não devendo ser utilizado para fins industriais.

Utilize o aspirador unicamente segundo as indicações do presente manual de instruções.

O fabricante não se responsabiliza por eventuais danos causados por uma utilização indevida ou erros de manuseamento.

Por isso, tenha em atenção as seguintes recomendações!

O aspirador só pode ser utilizado com:

- sacos originais MEGAfilt®SuperTEX
- peças sobresselentes e acessórios originais

O aspirador não é indicado para:

- limpar pessoas ou animais
- aspirar:
 - pequenos animais.
 - substâncias nocivas para a saúde, objectos pontiagudos, substâncias quentes ou incandescentes.
 - substâncias húmidas ou líquidas.
 - substâncias e gases facilmente inflamáveis ou explosivos.
 - Cinza, fuligem de lareiras e sistemas de aquecimento central

Indicações de segurança

Este aspirador está em conformidade com as regras técnicas reconhecidas e cumpre as disposições de segurança aplicáveis. O fabricante certifica a conformidade com as seguintes directivas comunitárias: 89/336/CEE (alterada pelas directivas 91/263/CEE, 92/31/CEE e 93/68/CEE). 73/23/CEE (alterada pela directiva 93/68/CEE).

- O aspirador só deverá ser ligado à corrente e colocado em funcionamento segundo as indicações que constam da placa de características.
- Nunca aspirar sem o saco MEGAfilt®SuperTEX.
=> o aparelho pode ser danificado!
- Não autorize as crianças a utilizar o aspirador sem a presença de um adulto.
- Evite aspirar com a pega, os bocais e o tubo em zonas próximas da cabeça.
=> Corre o perigo de se ferir!
- Não utilize o cabo de alimentação para transportar o aspirador.
- Se pretender utilizar o aspirador durante várias horas seguidas, puxe o cabo de alimentação totalmente para fora.
- Para desligar o aspirador da corrente, não puxe pelo cabo de alimentação, mas sim pela ficha.
- Não deverá entalar o cabo de alimentação nem passá-lo sobre arestas vivas.
- Antes de efectuar quaisquer trabalhos no aspirador e acessórios desligue sempre a ficha da tomada.
- Se o aspirador estiver danificado, não o coloque em funcionamento. Em caso de avaria, desligue a ficha da tomada.

- Para evitar a ocorrência de danos, as reparações e a substituição de peças sobresselentes no aspirador só podem ser efectuadas pelo serviço a clientes autorizado.
- Mantenha o aspirador afastado de fontes de humidade e de calor.
- Desligue o aparelho quando não estiver a aspirar.
- No final de vida útil do aparelho deverá dar-lhe um destino adequado, a fim de poder ser eliminado de acordo com as normas em vigor.
- Por motivos de segurança, o aspirador dispõe de um dispositivo de protecção contra sobreaquecimento. Se o aspirador entupir e aquecer demasiado, ele desligar-se-á automaticamente. Desligue a ficha da tomada e verifique se os bocais, o tubo de aspiração ou o tubo flexível estão entupidos ou se o filtro precisa de ser mudado.
Depois de resolvido o problema, deixe o aspirador arrefecer durante, pelo menos, 1 hora. Depois deste intervalo, o aparelho pode ser novamente utilizado.

Indicações relativas eliminação

■ Embalagem

A embalagem protege o aspirador contra danos durante o transporte. Ela é feita de materiais amigos do ambiente, sendo, por isso, reciclável. Separe e coloque as embalagens usadas no ecoponto.

■ Aparelhos usados

Os aparelhos usados contêm frequentemente materiais valiosos. Por isso, se possível, entregue o seu aparelho usado ao seu comerciante ou no ecocentro para ser valorizado. Solicite informações actualizadas sobre o destino a dar aos aparelhos usados junto do seu comerciante ou na sua câmara municipal.

■ Atenção

- A tomada de corrente tem de estar protegida por um fusível de acção lenta de 16 A.
No caso de o disjuntor disparar ao ligar o aspirador, tal poderá dever-se ao facto de, no mesmo circuito eléctrico, estarem simultaneamente ligados outros electrodomésticos com elevada potência de ligação.
Para evitar que o disjuntor dispare, antes de ligar o aparelho, seleccione a potência mais baixa e, só depois, uma potência mais alta.

Desdobre, por favor, as páginas com figuras!

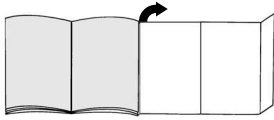

Colocação em funcionamento

Figura 1

- Encaixe a tubuladura do tubo flexível de aspiração na abertura.
- Para retirar o tubo flexível de aspiração, pressione os dois botões de encaixe laterais e puxe o tubo flexível.

Figura 2*

- Encaixe a pega no tubo telescópico.
- Empurre a pega no tubo telescópico até a mesma encaixar.
Para desencaixar, prima a manga de desbloqueio e retire a pega.

Figura 3*

- Encaixe o bocal no tubo telescópico.
- Empurre o tubo telescópico na tubuladura do bocal até o mesmo encaixar.
Para desencaixar, prima a manga de desbloqueio e retire o tubo telescópico.

Figura 4*

Empurrando o botão correção/punho correção na sentido da seta desbloqueie o tubo telescópico e ajuste o comprimento desejado.

Figura 5

Pegue no cabo de alimentação pela ficha, puxe-o para fora até ao comprimento desejado e ligue a ficha à tomada.

Figura 6

Ligue/desligue o aspirador, premindo o botão para ligar e desligar o aspirador no sentido da seta.

Adquiriu um aspirador de elevado poder de sucção e potência.

Recomenda-se a utilização da máxima potência apenas com alcatifas de pêlo curto ou soalhos rijos muito sujos.

Figura 7

O regulador da potência de sucção permite-lhe ajustar de forma contínua a potência de sucção.

■ Nível de potência baixa:



Para aspirar tecidos delicados, por ex., cortinados.

■ Nível de potência média:



Para limpeza de alcatifas e em caso de pouca sujidade.

■ Nível de potência elevada:



Para a limpeza de pavimentos resistentes, soalhos rijos e muita sujidade.

■ Turbo:



Para a limpeza de sujidade resistente e muito acentuada.

*conforme o modelo

Aspirar

Figura 8

Ajustar o bocal:

- para aspirar tapetes e alcatifas



- para aspirar soalhos rijos



Aspirar com acessórios

Figura 9

Puxando no sentido da seta, solte o acessório combinado do porta-acessórios.

a) Bocal para cantos

Para aspirar cantos e arestas.

Para aspirar sítios de difícil acesso, é possível prolongar o acessório combinado, estendendo telescopicamente o bocal para cantos em 2 níveis.

- Estenda o bocal para cantos, em ambos os níveis, até ouvir um clique.
- Soltando os bloqueios de extensão telescópica (pressionar no sentido da seta), pode voltar-se a comprimir o bocal para cantos.

b) Bocal para sofás

Para aspirar mobiliário estofado, cortinados, etc.

c) Pincel para móveis

Para aspirar caixilhos de janelas, armários, régua perfiladas, etc.

- Dobre o bocal para sofás no sentido da seta.
- Rode no sentido da seta, para fazer com que a coroa de cerdas saia para fora.

- Antes de colocar o acessório combinado no porta-acessórios, deverá recolher a coroa de cerdas e dobrar o bocal para sofás.

Bocal para pavimento rijo

Figura 10*

Para aspirar revestimentos de pavimentos rijos (ladrilhos, parquet, etc.)

Empurre o tubo telescópico na tubuladura do bocal para pavimento rijo até o mesmo encaixar.

Para desencaixar, prima a manga de desbloqueio e retire o tubo telescópico.

Limpeza do bocal para pavimento rijo

Figura 11*

- Para limpar, aspire o bocal por baixo.
- Em caso de muita sujidade, por ex., devido a cabelos enrolados, ambas as escovas rotativas podem ser retiradas do bocal para pavimento rijo. Para isso, retire as escovas da guia, levantando-as pelo lado com a ajuda de uma chave de fendas ou outro objecto semelhante.
- Corte os fios e cabelos enrolados com uma tesoura.
Aspire os fios e os cabelos com o bocal para fendas.
- Após a limpeza, volte a inserir e a encaixar as escovas rotativas no bocal.
- Em caso de entupimento do canal de aspiração, a tubuladura do bocal pode ser desmontada.
Para tal, vire o bocal com a superfície de aspiração para cima, pressione ligeiramente a guia do eixo da roda na zona lateral para fora e puxe a

*conforme o modelo

tubuladura do bocal para cima, removendo-a.

- d) Ao encaixar a tubuladura novamente, certifique-se de que a assenta correctamente e encaixe a tubuladura na guia.

Figura 12

No caso de interromper por pouco tempo a aspiração, pode utilizar o dispositivo auxiliar de repouso localizado na parte de trás do aparelho.

Insira a patilha de plástico localizada na tubuladura do bocal na reentrância existente na parte de trás do aparelho.

Após o trabalho

Figura 13

- Desligue o aspirador e puxe a ficha da tomada.
- Dê um pequeno puxão ao cabo de alimentação, soltando-o de seguida (o cabo enrola-se automaticamente).
- O dispositivo de travamento do cabo é de novo actuado, ao dar-se outro pequeno puxão no cabo de alimentação.

Figura 14

Para guardar/transportar o aparelho pode utilizar o dispositivo auxiliar de arrumação na parte de baixo do aparelho. Coloque o aparelho ao alto. Insira a patilha de plástico localizada no bocal na reentrância existente na parte de baixo do aparelho.

Mudar o filtro

Mudar o saco de filtro MEGAfilt® SuperTEX

Figura 15

- Se, com o bocal levantado do chão e a potência de sucção regulada para o nível máximo, a luz-piloto de mudança do filtro acender com uma luz intensa e regular tem de mudar o saco de filtro, ainda que o mesmo não devesse ainda estar cheio.

Neste caso, o tipo de lixo aspirado torna necessária a mudança do saco.

- Abra a tampa do compartimento do saco do pó, actuando a alavanca de fecho no sentido da seta.

Figura 16

Feche o saco de filtro MEGAfilt® SuperTEX puxando a lingueta de fecho e retire-o para fora.

Figura 17

Coloque um saco de filtro MEGAfilt® SuperTEX novo no porta-filtro e feche a tampa do compartimento do saco do pó.

Atenção: a tampa do

- **compartimento do saco do pó só fecha com o saco de filtro MEGAfilt® SuperTEX, o filtro têxtil ou o receptáculo de pó colocados.**

Se depois de trocado o saco de filtro, a luz-piloto de mudança do filtro continuar acesa, verifique, por favor, se o bocal ou tubo flexível de aspiração se encontram entupidos.

Limpe o filtro de protecção do motor

O filtro de protecção do motor deve ser limpo, a intervalos regulares, por meio de lavagem ou sacudindo-o!

Figura 18

- Abrir a tampa do compartimento do saco do pó.
- Extrair o filtro de protecção do motor no sentido da seta.
- Limpar o filtro de protecção do motor sacudindo-o.
- Se estiver muito sujo, o filtro de protecção do motor deve ser lavado. Deixar o filtro secar durante pelo menos 24 horas.
- Após a limpeza, colocar o filtro de protecção do motor no aparelho, empurrá-lo até ao ponto e fechar a tampa do compartimento do saco do pó.

Trocar o filtro HEPA

Se o seu aspirador estiver equipado com um filtro HEPA, este terá de ser substituído anualmente.

Figura 19

- Premindo a lingueta de fecho no sentido da seta, desbloqueie e abra a grelha de saída do ar.
- Actuando a alavanca de fecho no sentido da seta, desbloquear o filtro HEPA e retirá-lo do aparelho.

Figura 20

- Colocar e encaixar o novo filtro HEPA.
- Feche a grelha de saída do ar.

Depois de aspirar partículas de pó finas (como, por exemplo, gesso, cimento etc.), limpe o filtro de protecção do motor, sacudindo-o levemente, ou, se necessário, substitua o filtro de protecção do motor e o filtro HEPA.

Manutenção

Antes de limpar o aspirador, desligue-o e tire a ficha da tomada.

O aspirador e acessórios de plástico podem ser limpos com os produtos usuais para a limpeza de plásticos.

- **Não deverá utilizar produtos abrasivos, limpa-vidros ou produtos lavatudo.**
- **Jamais introduza o aspirador na água.**

Em caso de necessidade, o compartimento do saco do pó pode ser aspirado com um outro aspirador ou ser simplesmente limpo com um pincel do pó.

O fabricante reserva-se o direito de proceder a quaisquer alterações técnicas.

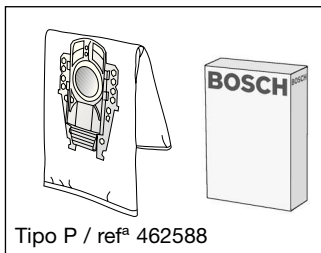

Tipo P / refª 462588

Embalagem de filtros de substituição BBZ52AFP2

Contém:

5 sacos de filtro MEGAfilt®SuperTEX com fecho
1 filtro de saída do ar Microsan

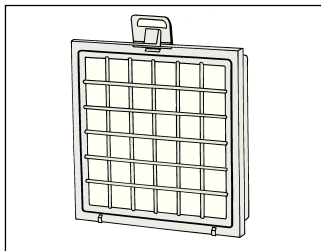
**Filtro HEPA (classe H12) BBZ151HF**

Recomendado para pessoas que sofram de alergias.
Garante uma elevada pureza do ar expelido.
Substituir anualmente.

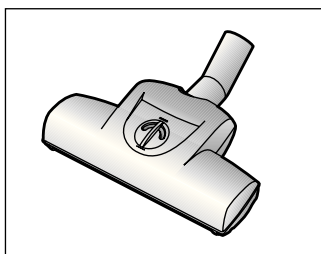
**Escova TURBO-UNIVERSAL® BBZ102TBB**

Para escovar e aspirar numa só passagem tapetes e carpetes de pêlo curto ou qualquer tipo de pavimento. Especialmente adequada para aspirar pêlos de animais. O accionamento da escova rotativa é feito através do fluxo de ar do aspirador. Não é necessária qualquer ligação eléctrica.

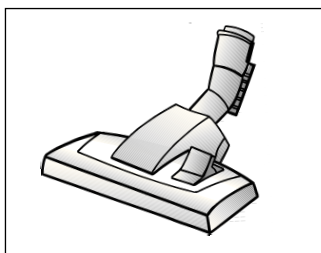
**Bocal BBZ082BD**

Bocal permutável, adequado para tapetes e pavimentos lisos.

Peças de substituição

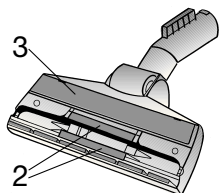
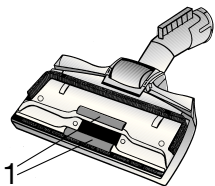

Em caso de necessidade, é possível adquirir **levanta-fios (1/2)** e **polidores (3)** junto do Serviço de Assistência Técnica.

Levanta-fios (1): ref^ª 188565

Levanta-fios (2): ref^ª 184773

Polidor (3): ref^ª 482209

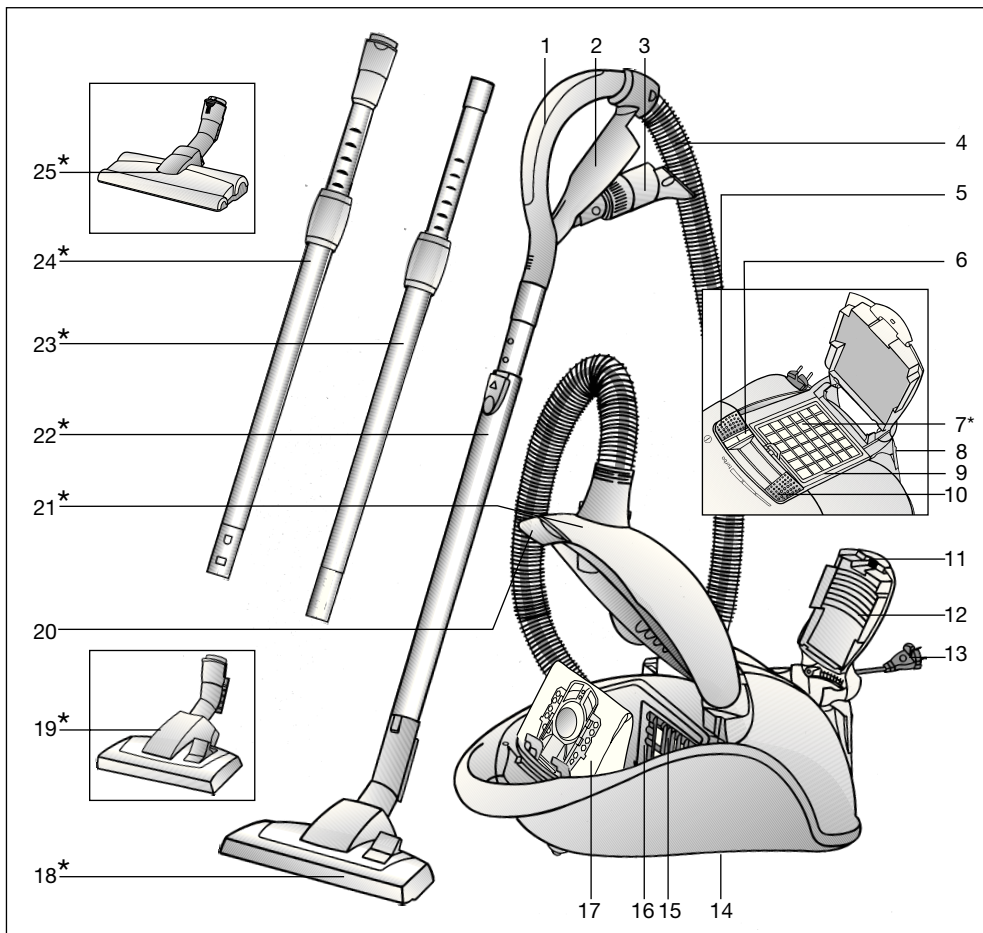

- | | |
|---|---|
| <p>1 Χειρολαβή στον εύκαμπτο σωλήνα</p> <p>2 Στήριγμα των αξεσουάρ</p> <p>3 Αξεσουάρ πολλαπλής χρήσης</p> <p>4 Εύκαμπτος σωλήνας αναρρόφησης</p> <p>5 Πλήκτρο ενεργοποίησης και απενεργοποίησης (On/Off)</p> <p>6 Ένδειξη αλλαγής φίλτρου</p> <p>7 Φίλτρο εξόδου του αέρα*</p> <p>8 Βοήθημα στάθμευσης</p> <p>9 Πλαίσιο του φίλτρου εξόδου του αέρα</p> <p>10 Ρυθμιστής δύναμης αναρρόφησης</p> <p>11 Γλώσσα ασφάλισης</p> <p>12 Σχάρα εξόδου του αέρα</p> <p>13 Ηλεκτρικό καλώδιο</p> <p>14 Βοήθημα εναπόθεσης (στην κάτω πλευρά της συσκευής)</p> | <p>15 Φίλτρο προστασίας του κινητήρα</p> <p>16 Στήριγμα του φίλτρου</p> <p>17 Σακούλα φίλτρου MEGAfil®SuperTEX</p> <p>18 Πέλμα δαπέδου με δυνατότητα εναλλαγής*</p> <p>19 Πέλμα δαπέδου με δυνατότητα εναλλαγής με δακτύλιο ασφάλισης*</p> <p>20 Μοχλός κλεισίματος</p> <p>21 Κάλυμμα του χώρου συλλογής της σκόνης</p> <p>22 Τηλεσκοπικός σωλήνας με συρόμενο πλήκτρο*</p> <p>23 Τηλεσκοπικός σωλήνας με συρόμενη μούφα*</p> <p>24 Τηλεσκοπικός σωλήνας με συρόμενη μούφα και δακτύλιο ασφάλισης*</p> <p>25 Πέλμα σκληρού δαπέδου με δακτύλιο ασφάλισης*</p> |
|---|---|

*ανάλογα με τον εξοπλισμό

Παρακαλώ φυλάξτε τις οδηγίες χρήσης.

Σε περίπτωση παράδοσης της ηλεκτρικής σκούπας σε τρίτους, δώστε παρακαλώ μαζί και τις οδηγίες χρήσης.

Χρήση σύμφωνα με το σκοπό προορισμού

Αυτή η ηλεκτρική σκούπα προορίζεται για χρήση μόνο στο σπίτι και όχι για επαγγελματικούς σκοπούς.

Χρησιμοποιείτε την ηλεκτρική σκούπα αποκλειστικά σύμφωνα με τα στοιχεία σ' αυτές τις οδηγίες χρήσης. Ο κατασκευαστής δεν ευθύνεται για ενδεχόμενες ζημιές, που οφείλονται σε μη ενδεδειγμένη χρήση ή σε λάθος χειρισμό.

Γι' αυτό προσέξτε παρακαλώ οπωσδήποτε τις ακόλουθες υποδείξεις!

Η ηλεκτρική σκούπα επιτρέπεται να χρησιμοποιείται μόνο με:

- γνήσια σακούλα σκόνης MEGAfil[®] SuperTEX
- γνήσια ανταλλακτικά, αξεσουάρ ή γνήσιο ειδικό εξοπλισμό

Η ηλεκτρική σκούπα δεν είναι κατάλληλη για:

- τη χρήση σε ανθρώπους ή ζώα
- την απορρόφηση:
 - μικρών ζωντανών οργανισμών
 - βλαβερών στην υγεία, κοφτερών, καυτών ή πυρακτωμένων υλικών
 - υγρών ουσιών
 - εύφλεκτων ή εκρηκτικών υλικών και αερίων.
 - στάχτης, αιθάλης από τζάκια και κεντρικές θερμάνσεις.

Υποδείξεις ασφαλείας

Αυτή η ηλεκτρική σκούπα ανταποκρίνεται στους αναγνωρισμένους κανόνες της τεχνικής και στους σχετικούς κανονισμούς ασφαλείας.

Εμείς βεβαιώνουμε την τήρηση των ακόλουθων ευρωπαϊκών οδηγιών: 89/336/ΕΟΚ (τροποποιημένη με την οδηγία 91/263/ΕΟΚ, 92/31/ΕΟΚ και 93/68/ΕΟΚ). 73/23/ΕΟΚ (τροποποιημένη με την οδηγία 93/68/ΕΟΚ).

- Συνδέστε στο ρεύμα και θέστε σε λειτουργία την ηλεκτρική σκούπα μόνο σύμφωνα με τα στοιχεία στην πινακίδα τύπου.
- Μην αναρροφάτε ποτέ χωρίς σακούλα σκόνης MEGAfil[®] SuperTEX. => η συσκευή μπορεί να υποστεί ζημιά!
- Επιτρέπετε τη χρήση της ηλεκτρικής σκούπας σε παιδιά μόνο κάτω από επιτήρηση.
- Αποφεύγετε την αναρρόφηση με τη χειρολαβή, τα πέλματα και το σωλήνα αναρρόφησης κοντά στο κεφάλι. => Υπάρχει κίνδυνος τραυματισμού!
- Μη χρησιμοποιείτε το ηλεκτρικό καλώδιο για το κράτημα ή τη μεταφορά της ηλεκτρικής σκούπας.
- Σε περίπτωση πολύωρης συνεχούς λειτουργίας τραβήξτε το ηλεκτρικό καλώδιο εντελώς έξω
- Για να αποσυνδέσετε τη συσκευή από το ηλεκτρικό δίκτυο, μην τραβήξετε το ηλεκτρικό καλώδιο, αλλά τραβήξετε το φως από την πρίζα.
- Μην τραβάτε το ηλεκτρικό καλώδιο πάνω από κοφτερές ακμές και μην το συνθλίβετε.

- Πριν από κάθε εργασία στην ηλεκτρική σκούπα και στα αξεσουάρ τραβήξτε το φως από την πρίζα.
- Μη θέσετε σε λειτουργία μια χαλασμένη ηλεκτρική σκούπα. Σε περίπτωση που παρουσιαστεί μια βλάβη, τραβήξτε το φως από την πρίζα.
- Οι επισκευές και η αντικατάσταση των ανταλλακτικών στην ηλεκτρική σκούπα επιτρέπεται να πραγματοποιούνται μόνο από εξουσιοδοτημένο σέρβις πελατών.
- Προστατεύετε την ηλεκτρική σκούπα από την υγρασία και τις πηγές θερμότητας.
- Απενεργοποιείτε τη συσκευή, όταν δε γίνεται αναρρόφηση.
- Καταστρέφετε αμέσως τις άχρηστες συσκευές, μετά παραδώστε τη συσκευή για μια απόσυρση σύμφωνα με τους κανονισμούς.
- Για λόγους ασφαλείας η ηλεκτρική σκούπα είναι εξοπλισμένη με μια προστασία υπερθέρμανσης. Εάν παρουσιαστεί ένα μπλοκάρισμα και η συσκευή ζεσταθεί πάρα πολύ, απενεργοποιείται τότε αυτόματα. Αφαιρέστε το φως από την πρίζα και βεβαιωθείτε, ότι το πέλμα, ο σωλήνας αναρρόφησης ή ο εύκαμπτος σωλήνας δεν είναι φραγμένα, ή το φίλτρο πρέπει να αλλάξει. Μετά την επιδιόρθωση της βλάβης αφήστε τη συσκευή να κρυώσει το λιγότερο 1 ώρα. Μετά η συσκευή βρίσκεται ξανά σε ετοιμότητα λειτουργίας.

Υποδείξεις για την απόσυρση

■ Συσκευασία

Η συσκευασία προστατεύει την ηλεκτρική σκούπα από ζημιά κατά τη μεταφορά. Αποτελείται από φιλικά προς το περιβάλλον υλικά και γι' αυτό είναι ανακυκλώσιμη. Παραδώστε τα υλικά συσκευασίας, που δε χρειάζονται άλλο, στα κέντρα συγκέντρωσης των υλικών ανακύκλωσης.

■ Παλιά συσκευή

Οι παλιές συσκευές περιέχουν πολλά ακόμα χρήσιμα υλικά. Γι' αυτό παραδίδεται την άχρηστη συσκευή σας σ' ένα ειδικό κατάστημα ή σ' ένα κέντρο ανακύκλωσης. Τους τρόπους απόσυρσης μπορείτε να τους πληροφορηθείτε στα ειδικά καταστήματα ή στις υπηρεσίες του δήμου σας.

■ Προσέξτε παρακαλώ

- Συνδέστε τη συσκευή μόνο σε μια πρίζα, που είναι ασφαλισμένη με μια ασφάλεια το ελάχιστο 16 A! Εάν η ασφάλεια κατά την ενεργοποίηση της συσκευής “πέσει” μία φορά, μπορεί αυτό να οφείλεται στο γεγονός, ότι στο ίδιο κύκλωμα βρίσκονται συγχρόνως συνδεδεμένες και άλλες ηλεκτρικές συσκευές με υψηλή κατανάλωση ρεύματος. Το “πέσιμο” της ασφάλειας μπορεί να αποφευχθεί, ρυθμίζοντας πριν την ενεργοποίηση της συσκευής τη χαμηλότερη βαθμίδα ισχύος και επιλέγοντας μετά μια υψηλότερη βαθμίδα ισχύος.

Ανοίξτε παρακαλώ τις σελίδες με τις εικόνες!

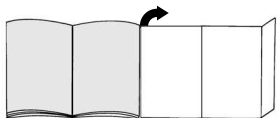

Θέση σε λειτουργία

Εικ. 1

- Τοποθετήστε το στόμιο του σωλήνα αναρρόφησης στο άνοιγμα αναρρόφησης.
- Κατά την αφαίρεση του εύκαμπτου σωλήνα αναρρόφησης πιέστε μεταξύ τους τα δύο δόντια ασφάλισης και τραβήξτε έξω τον εύκαμπτο σωλήνα.

Εικ. 2*

- Συνδέστε τη χειρολαβή και τον τηλεσκοπικό σωλήνα.
- Σπρώξτε τη χειρολαβή μέχρι να ασφαλίσει μέσα στον τηλεσκοπικό σωλήνα.
Για το λύσιμο της σύνδεσης πιέστε το δακτύλιο απασφάλισης και τραβήξτε έξω τη χειρολαβή.

Εικ. 3*

- Συνδέστε το πέλμα δαπέδου και τον τηλεσκοπικό σωλήνα.
- Σπρώξτε τον τηλεσκοπικό σωλήνα μέχρι να ασφαλίσει μέσα στο στόμιο του πέλματος δαπέδου. Για το λύσιμο της σύνδεσης πιέστε το δακτύλιο απασφάλισης και τραβήξτε έξω τον τηλεσκοπικό σωλήνα.

Εικ. 4*

Πιέζοντας το συρόμενο πλήκτρο / τη συρόμενη μούφα προς την κατεύθυνση του βέλους, απασφαλίστε τον τηλεσκοπικό σωλήνα και ρυθμίστε το επιθυμητό μήκος.

Εικ. 5

Πιάστε το ηλεκτρικό καλώδιο από το φιν, τραβήξτε έξω το επιθυμητό μήκος και συνδέστε το φιν στην πρίζα του ρεύματος.

Εικ. 6

Θέστε την ηλεκτρική σκούπα σε λειτουργία ή εκτός λειτουργίας, πατώντας το πλήκτρο ενεργοποίησης και απενεργοποίησης προς την κατεύθυνση του βέλους.

Αγοράσατε μια ισχυρή συσκευή με μεγάλη δύναμη αναρρόφησης. Η θέση της μέγιστης ισχύος συνίσταται γι' αυτό μόνο στην περίπτωση πολύ λερωμένων μοκετών με χαμηλό πέλος ή σκληρών δαπέδων.

Εικ. 7

Μπορείτε να ρυθμίσετε μέσω του ρυθμιστή δύναμης αναρρόφησης την επιθυμητή δύναμη αναρρόφησης χωρίς διαβάθμιση κατά συγκεκριμένα βήματα.

■ Χαμηλή περιοχή ισχύος:



Για την αναρρόφηση ευαίσθητων υλικών, π.χ. κουρτινών.

■ Μεσαία περιοχή ισχύος:



Για τον καθαρισμό των μοκετών και σε περίπτωση μικρής ρύπανσης.

■ Υψηλή περιοχή ισχύος:



Για καθαρίσμα σταθερών επιφανειών επικάλυψης δαπέδου, σκληρών δαπέδων και σε περίπτωση μεγάλης ρύπανσης.

*ανάλογα με τον εξοπλισμό

■ Περιοχή Turbo:



 turbo

Για τον καθαρισμό σκληρής και πολύ μεγάλης ρύπανσης.

Αναρρόφηση

Εικ. 8

Ρύθμιση του πέλματος δαπέδου:

- Για την αναρρόφηση χαλιών και μοκετών => 
- Για την αναρρόφηση σκληρών δαπέδων => 

Αναρρόφηση με αξεσουάρ

Εικ. 9

Λύστε το αξεσουάρ πολλαπλής χρήσης, τραβώντας το προς την κατεύθυνση του βέλους από το στήριγμα.

- a) Στόμιο αναρρόφησης για σκούπισμα γωνιών Για την αναρρόφηση αρμών και γωνιών. Για τ δυσκολοπρόσβατα σημεία μπορεί να επεκταθεί το αξεσουάρ πολλαπλής χρήσης, επεκτείνοντας τηλεσκοπικά το στόμιο αναρρόφησης για το σκούπισμα γωνιών, σε 2 βήματα.
- Ανοίξτε το στόμιο αναρρόφησης για το σκούπισμα γωνιών και στα δύο βήματα τόσο, ώσπου να ασφαλίσει με τον αντίστοιχο χαρακτηριστικό ήχο.
- Λύνοντας τις ασφάλειες της τηλεσκοπικής επέκτασης (πάτημα στην κατεύθυνση του βέλους) μπορεί να κλείσει ξανά το στόμιο αναρρόφησης για το σκούπισμα γωνιών.
- b) Στόμιο αναρρόφησης για σκούπισμα επίπλων Για την αναρρόφηση επίπλων, κουρτινών κ.τ.λ.
- c) Πινέλο για σκούπισμα επίπλων

Για την αναρρόφηση πλαισίων παραθύρων, ντουλαπιών, προφίλ κ.τ.λ.

- Αναδιπλώστε το στόμιο αναρρόφησης για το σκούπισμα επίπλων προς την κατεύθυνση του βέλους.
- Στρέφοντας προς την κατεύθυνση του βέλους εξέρχεται το πινέλο.
- **Πριν την τοποθέτηση του αξεσουάρ πολλαπλής χρήσης στο στήριγμά του πρέπει να περάσει μέσα το πινέλο και το στόμιο αναρρόφησης για το σκούπισμα επίπλων πρέπει να επανέλθει στην αρχική του θέση.**

Πέλμα σκληρού δαπέδου

Εικ. 10

Για την αναρρόφηση σκόνης από σκληρά δάπεδα (πλακάκια, παρκέ κ.λπ.) Σπρώξτε τον τηλεσκοπικό σωλήνα μέχρι να ασφαλίσει μέσα στο στόμιο του πέλματος σκληρού δαπέδου. Για το λύσιμο της σύνδεσης πιέστε το δακτύλιο απασφάλισης και τραβήξτε έξω τον τηλεσκοπικό σωλήνα.

Καθαρισμός του πέλματος αναρρόφησης σκληρού δαπέδου

Εικ. 11*

- a) Για τον καθαρισμό αναρροφήστε το πέλμα από κάτω.
- b) Σε περίπτωση ισχυρής ρύπανσης, π.χ. με τυλιγμένες τρίχες, μπορούν να αφαιρεθούν οι δύο κύλινδροι της βούρτσας από το πέλμα αναρρόφησης σκληρού δαπέδου. Προς τούτο σηκώστε τους κύλινδρους με τη βοήθεια ενός κατσαβιδιού ή άλλου παρόμοιου εργαλείου στο πλάι από τον οδηγό.
- c) Κόψτε τις τυλιγμένες κλωστές και τρίχες με ένα ψαλίδι.

Αναρροφήστε τις κλωστές και τις τρίχες με το στόμιο αναρρόφησης για σκουπίσμα γωνιών.

- d)** Μετά τον καθαρισμό τοποθετήστε ξανά τους κυλίνδρους της βούρτσας στο πέλμα και ασφαλίστε τους.
- e)** σε περίπτωση φραγής του καναλιού αναρρόφησης μπορεί να αποσυναρμολογηθεί το στόμιο του πέλματος.
Γι' αυτό θέστε το πέλμα με την επιφάνεια αναρρόφησης προς τα επάνω, πιέστε τον οδηγό πλάγια στον άξονα της ρόδας ελαφρά προς τα έξω και τραβήξτε το στόμιο του πέλματος προς τα επάνω.
- f)** Κατά την επανατοποθέτηση του στομίου προσέξτε τη σωστή θέση και ασφαλίστε το στόμιο στον οδηγό.

Εικ. 12

Στα μικρά διαλείμματα σκουπίσματος μπορείτε να χρησιμοποιήσετε το βοήθημα στάθμευσης που βρίσκεται στην πίσω πλευρά της συσκευής. Σπρώξτε την πλαστική πατούρα που βρίσκεται στο στόμιο του πέλματος στην εγκοπή στην πίσω πλευρά της συσκευής.

Μετά την εργασία

Εικ. 13

- Απενεργοποιήστε τη συσκευή, τραβήξτε το φως από την πρίζα.
- Τραβήξτε λίγο το ηλεκτρικό καλώδιο και αφήστε το ελεύθερο (το καλώδιο τυλίγεται αυτόματα).
- Με ένα νέο τράβηγμα του ηλεκτρικού καλωδίου ενεργοποιείται ξανά το φρένο του καλωδίου, τραβώντας σύντομα το καλώδιο απενεργοποιείται.

Εικ. 14

Για την εναπόθεση/μεταφορά της συσκευής μπορείτε να χρησιμοποιήσετε το βοήθημα εναπόθεσης που βρίσκεται στην κάτω πλευρά της συσκευής. Τοποθετήστε τη συσκευή όρθια. Σπρώξτε την πλαστική πατούρα που βρίσκεται στο πέλμα δαπέδου στην εγκοπή στην κάτω πλευρά της συσκευής.

Αντικατάσταση φίλτρου Αντικατάσταση της σακούλας φίλτρου MEGAFilt®SuperTEX

Εικ. 15

- Όταν η ένδειξη αλλαγής φίλτρου, με σηκωμένο το πέλμα από το δάπεδο και την υψηλότερη ρύθμιση της ισχύος αναρρόφησης, ανάβει εντατικά και ομοιόμορφα, πρέπει να αλλάξει η σακούλα του φίλτρου, ακόμα και όταν δεν είναι εντελώς γεμάτη. Σε αυτήν την περίπτωση καθιστά το είδος της ρύπανσης την αλλαγή απαραίτητη.
- Ανοίξτε το κάλυμμα του χώρου συλλογής της σκόνης, σπρώχνοντας το μοχλό κλεισίματος προς την κατεύθυνση του βέλους.

Εικ. 16

Κλείστε τη σακούλα του φίλτρου MEGAFilt®SuperTEX, τραβώντας τη γλώσσα φραγής και αφαιρέστε την.

Εικ. 17

Τοποθετήστε μια νέα σακούλα φίλτρου MEGAFilt®SuperTEX στο στήριγμα και κλείστε το κάλυμμα του χώρου συλλογής της σκόνης.

- **Προσοχή:** Το κάλυμμα του χώρου συλλογής της σκόνης κλείνει μόνο, εφόσον έχει τοποθετηθεί η σακούλα του φίλτρου MEGAFilt® SuperTEX ή τυφασμάτινο φίλτρο ή το δοχείο σκόνης. Εάν μετά την αντικατάσταση της σακούλας του φίλτρου συνεχίζει να ανάβει η ένδειξη αλλαγής φίλτρου, ελέγξτε παρακαλώ, αν το πέλμα, ο σωλήνας ή ο εύκαμπτος σωλήνας αναρρόφησης είναι φραγμένος.

Καθαρισμός του φίλτρου προστασίας του κινητήρα

Το φίλτρο προστασίας του κινητήρα πρέπει να καθαρίζεται σε τακτικά χρονικά διαστήματα με ελαφρό κτύπημα ή πλύσιμο!

Εικ. 18

- Ανοίξτε το κάλυμμα του χώρου συλλογής της σκόνης (βλέπε Εικ. 15).
- Τραβήξτε έξω το φίλτρο προστασίας του κινητήρα προς την κατεύθυνση του βέλους.
- Καθαρίστε το φίλτρο προστασίας του κινητήρα με ελαφρό κτύπημα.
- Σε περίπτωση μεγάλης ρύπανσης το φίλτρο προστασίας του κινητήρα πρέπει να πλένεται.
Στη συνέχεια αφήστε το φίλτρο να στεγνώσει το λιγότερο για 24 ώρες.
- Μετά τον καθαρισμό, σπρώξτε το φίλτρο προστασίας του κινητήρα μέσα στη συσκευή μέχρι το σημείο ασφάλισης και κλείστε το κάλυμμα του χώρου συλλογής της σκόνης.

Αντικατάσταση του φίλτρου Hera

Εάν η συσκευή σας είναι εξοπλισμένη με ένα φίλτρο Hera, πρέπει αυτό να αντικαθίσταται κάθε χρόνο.

Εικ. 19

- Πιέζοντας τη γλώσσα ασφάλισης προς την κατεύθυνση του βέλους απασφαλίστε και ανοίξτε τη σχάρα εξόδου του αέρα.
- Σπρώχνοντας το μοχλό κλεισίματος προς την κατεύθυνση του βέλους, απασφαλίστε και αφαιρέστε από τη συσκευή το φίλτρο Hera.

Εικ. 20

- Τοποθετήστε το νέο φίλτρο Hera και ασφαλίστε το.
- Κλείστε τη σχάρα εξόδου του αέρα.

Μετά την απορρόφηση της λεπτής σκόνης (όπως π.χ. γύψος, τσιμέντο, κτλ.), καθαρίστε το φίλτρο προστασίας του κινητήρα με χτύπημα, ενδεχομένως αντικαταστήστε το φίλτρο προστασίας του κινητήρα και το φίλτρο εξόδου του αέρα.

Φροντίδα

Πριν από κάθε καθαρισμό πρέπει πρώτα να απενεργοποιείται η ηλεκτρική σκούπα και να τραβιέται το φως από την πρίζα του ρεύματος. Η ηλεκτρική σκούπα και τα πλαστικά αξεσουάρ μπορούν να καθαριστούν με ένα υγρό καθαρισμού πλαστικών του εμπορίου.

■ Μη χρησιμοποιείτε κανένα

- διαβρωτικό υλικό, υγρό καθαρισμού γυαλιού ή υγρό καθαρισμού γενικής χρήσης. Μη βυθίζετε την ηλεκτρική σκούπα ποτέ στο νερό.

Ο χώρος συλλογής της σκόνης μπορεί, όταν χρειάζεται, να αναρροφηθεί με μια δεύτερη ηλεκτρική σκούπα, ή να καθαριστεί απλά με ένα στεγνό ξεσκονόπανο ή πινέλο.

Διατηρούμε το δικαίωμα των τεχνικών αλλαγών.

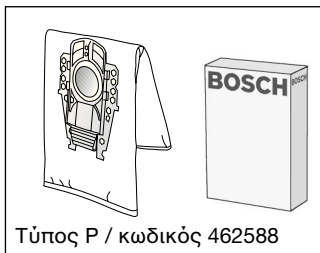

Τύπος P / κωδικός 462588

**Πακέτο ανταλλακτικών σακουλών σκόνης
BBZ52AFP2**

Περιεχόμενο:

5 σακούλες φίλτρου MEGAfil® SuperTEX
με κλείστρο υγιεινής

1 φίλτρο εξόδου του αέρα Microsan

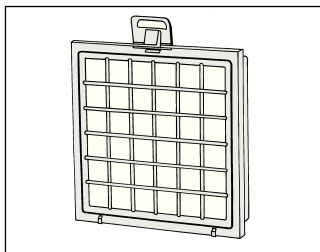
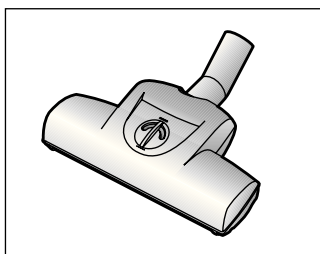
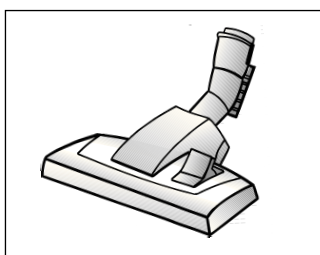
**Φίλτρο HEPA (κατηγορία H12) BBZ151HFB**Συνιστάται για τους αλλεργικούς. Για εξαιρετικά
καθαρό αέρα εξόδου. Αντικατάσταση κάθε χρόνο**Βούρτσα TURBO-UNIVERSAL® BBZ102TBB**Βούρτσισμα και αναρρόφηση χαλιών με κοντό πέλος,
μοκετών και κάθε επίστρωσης δαπέδου σε ένα
πέρασμα. Ιδιαίτερα κατάλληλη για απορρόφηση των
τριχών των κατοικίδιων ζώων. Η κίνηση του
κυλίνδρου της βούρτσας επιτυγχάνεται μέσω του
ρεύματος αναρρόφησης της ηλεκτρικής σκούπας.
Δεν είναι απαραίτητη καμία ηλεκτρική σύνδεση.**Πέλμα δαπέδου BBZ082BD**Πέλμα δαπέδου με δυνατότητα εναλλαγής,
κατάλληλο για χαλιά και λεία δάπεδα.

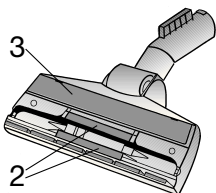
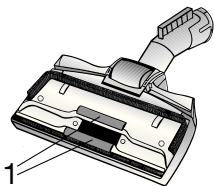

Το **συλλέκτη κλωστών (1/2)** και το **εξάρτημα γυαλίσματος (3)** μπορείτε να τα προμηθευτείτε, όταν χρειάζεται, μέσω του σέρβις πελατών.

Συλλέκτης κλωστών (1):	κωδικός 188565
Συλλέκτης κλωστών (2):	κωδικός 184773
Εξάρτημα γυαλίσματος (3):	κωδικός 482209

Kullanma kılavuzunu lütfen itinayla muhafaza ediniz.
Elektrikli süpürgeyi başka birisine verecek olursanız, lütfen kullanma kılavuzunu da veriniz.

Amaca uygun kullanım

Bu elektrikli süpürge sadece evdeki normal kullanım için tasarlanmıştır ve ticari kullanım için uygun değildir.
Bu elektrikli süpürge sadece bu kullanma kılavuzunda verilen bilgilere göre kullanılmalıdır.

Amaca uygun olmayan veya hatalı kullanımdan kaynaklanan muhtemel hasarlardan üretici sorumlu değildir ve sorumlu tutulamaz.

Bu nedenle, lütfen aşağıdaki bilgilere kesinlikle dikkat ediniz!

Elektrikli süpürge sadece şu parçalar ile kullanılmalıdır:

- Orijinal toz torbası MEGAFilt®SuperTEX
- Orijinal yedek parçalar, orijinal aksesuarlar veya orijinal özel aksesuarlar

Elektrikli süpürge şu işlemler için uygun değildir:

- İnsanların veya hayvanların bu cihaz ile temizlenmesi
- Şu cisim, madde veya pisliklerin emilerek temizlenmesi:
 - Haşereler veya cihazın içine emilebilecek küçük canlılar
 - Sağlığa zararlı, keskin kenarlı, sıcak veya akkorlaşmış maddeler.
 - Nemli, ıslak veya sıvı maddeler.
 - Kolay alevlenen veya patlayıcı maddeler ve gazlar.
 - merkezi ısıtma tesisatlarındaki ve çini sobalardaki kül ve kurumlar

Güvenlik bilgileri

Bu elektrikli süpürge, geçerli teknik kurallara ve bilinen güvenlik yönetmeliklerine uygundur.

Cihazın şu Avrupa yönetmeliklerine uygun olduğunu tasdik ediyoruz: 89/336/EWG (91/263/EWG, 92/31/EWG ve 93/68/EWG direktifleri ile değiştirildi). 73/23/EWG (93/68/EWG direktifi ile değiştirildi).

- Elektrikli süpürge sadece tip levhasında verilen bilgilere göre bağlanmalı ve işletmeye alınmalıdır.
- Kesinlikle toz torbası MEGAFilt®SuperTEX takılmadan çalıştırılmamalıdır.
=> Aksi halde cihaz zarar görebilir!
- Çocukların elektrikli süpürgeyi kullanmasına sadece bir büyüğün denetimi altında izin verilmelidir.
- El tutamağı ile emmeyi önleyiniz, memeler ve boru kafa yakınında.
=> Yaralanma tehlikesi mevcuttur!
- Elektrik bağlantı kablosu elektrikli süpürgeyi taşımak için kullanılmamalıdır.
- Birçok saat süren, aralıksız işletme durumunda, elektrik bağlantı kablosu tamamen çekilip açılmış olmalıdır.
- Cihazın elektrik beslemesini kesmek için elektrik fişi prizden çıkarılacağı zaman, elektrik bağlantı kablosundan değil, fişin kendisinden tutulup çekilmelidir.
- Elektrik bağlantı kablosu keskin kenarlar üzerinden çekilmemeli ve herhangi bir yere sıkıştırılmamalıdır.
- Elektrikli süpürge ve aksesuarlarında herhangi bir işlem yapılmadan önce, elektrik fişi prizden çekilip çıkarılmalıdır.

- Elektrikli süpürge de herhangi bir hasar varsa, kesinlikle çalıştırmayınız. Bir arıza söz konusu olduđu zaman, elektrik fişini prizden çekip çıkarınız.
 - Tehlikelerden korunmak için tamir işlemleri ve elektrikli süpürge üzerindeki yedek parça deđişiklikleri sadece yetkili müşteri hizmetleri tarafından uygulanmalıdır.
 - Elektrikli süpürge, neme ve ısı kaynaklarına karşı korunmalıdır.
 - Emerek temizleme işlemleri yapılmadıđı zaman, cihaz kapatılmalıdır.
 - Eskimiş ve artık kullanılmayacak olan cihazlar derhal kullanılamaz hale getirilmeli ve gerektiđi şekilde giderilmelidir.
 - Güvenlik sebeplerinden dolayı, elektrikli süpürge bir aşırı ısınma emniyet sistemi ile donatılmıştır. Eđer bir bloke olma veya tıkanma söz konusu olursa ve cihaz fazla ısınırsa, cihaz otomatik olarak kapanır. Elektrik fişini prizden çıkarınız ve emme ünitesinin, emme borusunun veya hortumun tıkanmamış olduğunu kontrol ediniz veya filtrenin deđiştirilmesi gerekip gerekmediđini kontrol ediniz.
- Arıza giderildikten sonra, cihazın en az 1 saat sođumasını bekleyiniz. Bu süre sonunda cihaz tekrar kullanılabilir.

Giderme bilgileri

■ Ambalaj

Ambalaj, elektrikli süpürgeyi transport esnasında zarar görmeye karşı korur. Ambalaj çevreye zarar vermeyen malzemelerden ibarettir ve bu nedenle tekrar geri kazanılabilir.

Artık gerek kalmayan ambalaj malzemelerini, "Grüner Punkt" adını taşıyan yeniden deđerlendirme sisteminin toplama merkezleri üzerinden gideriniz.

■ Eski cihaz

Eski cihazlar çok kez deđerli malzemeler ihtiva eder.

Bu nedenle, eski cihazınızı tekrar deđerlendirilmesi için yetkili satıcınıza veya bir geri kazanma veya dönüşüm merkezine veriniz.

Güncel giderme yöntemleri hakkında bilgi almak için, lütfen yetkili satıcınıza veya oturduđunuz bölge belediyesine bařvurunuz.

■ Lütfen dikkat

- Cihazı, sadece en az 16 A ile sigortalanmış bir prize bađlayın!
Cihazın açılması esnasında sigorta devreye girmişse, bu durum yüksek bađlantı deđerine sahip başka elektrikli cihazların aynı devreye bađlanmış olmasından kaynaklanıyor olabilir. Cihazı açarken en düşük güç kademesini ayarlayarak ve güç kademesini sonradan artırarak sigortanın devreye girmesini engelleyebilirsiniz.

Lütfen resimli sayfaları açınız!

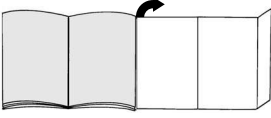

Çalıştırılması

Resim 1

- Emme hortumu ucunu emme deliğine takıp kilitleyiniz.
- Emme hortumu çıkarılırken, iki kilit dili bastırılmalı ve hortum çekilerek dışarı çıkarılmalıdır.

Resim 2*

- Tutamak ve teleskopik boru birbirine takılmalıdır.
- Tutamak, kilitlenceye kadar teleskopik borunun içine itilmelidir. Bağlantıyı çözmek için, kilit kovanını bastırınız ve tutamağı çekip çıkarınız.

Resim 3*

- Zemin süpürme ünitesi ve teleskopik boru birbirine takılmalıdır.
- Teleskopik boru, kilitlenceye kadar zemin süpürme ünitesinin bağlantı ucunun içine itilmelidir. Bağlantıyı çözmek için, kilit kovanını bastırınız ve teleskopik boruyu çekip çıkarınız.

Resim 4*

Sürgü düğmesi/Sürgü manşeti ok işareti yönünde bastırılarak, teleskopik borunun kilidi çözülmeli ve istenilen uzunluk ayarlanmalıdır.

Resim 5

Elektrik bağlantı kablosu fişten tutulmalı, istenilen uzunluğa kadar cihazdan dışarı çekilmeli ve elektrik fişi prize takılmalıdır.

Resim 6

Elektrikli süpürge, açma veya kapama düğmesi ok yönünde basılarak, açılır veya kapatılır.

Çok yüksek performanslı ve emme gücü yüksek olan bir cihaz satın aldınız. Bu nedenle, azm. güç kademesinin sadece fazla kirli kısa tüylü zemin halılarında veya sert zeminlerde kullanılması önerilir.

Resim 7

Emme kuvveti düzenleyicisinin çalıştırılması ile istenilen emme kuvveti kademesiz olarak ayarlanabilir.

■ Düşük güç alanı:



Hassas cisim ve maddelerin temizlenmesi için kullanılır; örn. tüller.

■ Orta güç alanı:



Duvardan duvara halıların ve hafif kirlerin temizlenmesi için kullanılır.

■ Yüksek güç alanı:



Sağlam zemin kaplamalarının, sert zeminlerin ve çok kirli zeminlerin temizlenmesi için.

■ Turbo-alanı:





Zor ve çok yoğun kirlerin temizlenmesi için.

*cihaz donanımına bağlıdır

Emerek temizleme

Resim 8

Zemin süpürme ünitesinin ayarlanması:

- Halıların ve halı kaplı zeminlerin süpürülerek temizlenmesi için => 
- Sert zeminlerin süpürülerek temizlenmesi için => 

Aksesuarlı süpürüp temizleme

Resim 9

Kombine aksesuarlar ok yönünde çekilerek, aksesuar tutucu sisteminden çıkarılır.

- a) Dar aralık temizleme ünitesi
Dar aralıkların ve köşelerin emilerek temizlenmesi için kullanılır. Zor ulaşılan yerlerde, dar aralık temizleme ünitesi teleskop şeklinde çekilerek, kombine aksesuar 2 kademeli olarak uzatılabilir.
- Dar aralık temizleme ünitesi, her iki kademede de duyulur şekilde yerine oturuncaya kadar çekilip uzatılmalıdır.
- Teleskop kilit düzenleri çözülerek (ok yönünde bastırılarak), dar aralık temizleme ünitesi tekrar içeri itilip kısaltılabilir.
- b) Döşeme ünitesi
Döşeme mobilyaların, tül ve perde rin, vs. emilerek temizlenmesi için
- c) Mobilya fırçası
Pencere çerçevelerini, dolapları, profilleri vs. temizlemek için
 - Döşeme ünitesi ok yönünde katlanmalıdır.
 - Ok yönünde çevrilmeye, fırça çerçevesi dışarı itilir.
 - **Kombine aksesuar ilgili aksesuar tutucuya takılmadan önce, fırça kasnağı içeri çekilmeli ve döşeme temizleme ünitesi geri katlanmalı, yani geri açılmalıdır.**

Sert zemin ağızı

Resim 10*

Sert zemin kaplamalarının süpürülmesi için (fayans, parke v.s.) Teleskopik boru, yerine oturuncaya kadar sert zemin ağızının içine itilmelidir.

Bağlantıyı çözmek için, kilit açma kovanına bastırınız ve teleskopik boruyu çekip çıkartınız.

Sert zemin süpürme ünitesinin temizlenmesi

Resim 11*

- a) Süpürme ünitesini temizlerken alttan emdirerek temizleyiniz.
- b) Yoğun kirlenmelerde, örneğin fırça silindirine dolanmış saçları, sert zemin başlığından çıkartabilirsiniz. Bunun için silindiri bir tornavida yardımı ile, veya buna benzer bir aletle yatağından çıkartabilirsiniz.
- c) Dolaşmış iplik ve saçları makasla kesiniz.
İpleri ve saçları dar aralık temizleme ünitesi ile süpürünüz.
- d) Temizleme işleminden sonra fırça silindirini tekrar süpürme ünitesinde yerine yerleştiriniz.
- e) Emme kanalının tıkanması durumunda süpürme ünitesi manşonu sökülmelidir. Bunun için emme yüzeyi ile süpürme ünitesini yukarı gelecek şekilde koyunuz, yatağında tekerlek milini yanlardan hafifçe dışa doğru bastırarak süpürme ünitesi manşonunu yukarı doğru çekip çıkartınız.
- f) Manşonu tekrar yerine yerleştirirken doğru yere, manşon yatağına yerleştirmeye dikkat ediniz.

*cihaz donanımına bağlıdır

Resim 12

Emerek temizleme işlemine kısa süre ara verilmesi durumunda, cihazın arka yüzündeki park yardımı donanımını kullanabilirsiniz.

Ünite ucundaki plastik çıkıntı, cihazın arka yüzündeki boşluğun içine itilmelidir.

Çalışma sona erdikten sonra**Resim 13**

- Cihazı kapatınız, elektrik fişini çekip prizden çıkarınız.
- Elektrik bağlantı kablosunu kısa bir hamle ile çekip, hemen serbest bırakınız (kablo otomatik olarak sarılır).
- Elektrik bağlantı kablosu tekrar çekilerek, kablo freni tekrar aktifleştirilir, kablo kısa bir hamle ile çekilerek, yeniden deaktifleştirilir.
- Elektronik çalışan kablo tamburu ile donatılmış cihazlarda, elektrik fişi prizden çıkarılınca, elektrik kablosu otomatik olarak sarılır.
- Elektrik kablosunun tamamen sarılmasını istemiyorsanız (örn. başka bir priz kullanılacaksa), elektrik kablosundan tutulup çekilince, kablo freni aktifleştirilir.

Resim 14

Cihazı istif etmek/sevk etmek için, cihazın alt tarafındaki taban yardım parçasını kullanabilirsiniz. Cihazı dik konuma alınız. Zemin süpürme ünitesindeki plastik çıkıntıyı cihazın arka yüzündeki boşluğun içine itiniz.

Filtre değiştirilmesi**MEGAfilt®SuperTEX filtre torbasının değiştirilmesi****Resim 15**

- Zemin ünitesi zeminden kaldırıldığında ve en yüksek emme gücü ayarlanmışken, filtre değiştirme göstergesi yoğun ve muntazam bir şekilde yandığı zaman filtre torbası, dolu olmasa da değiştirilmelidir. Bu durumda, içindeki pislüğün türü değiştirme işlemini gerekli kılar.
- Toz haznesi kapağı, kapak kulpu ok yönünde basılarak açılmalıdır.

Resim 16

Filtre torbası MEGAfilt®SuperTEX, kapak dili çekilerek kapatılmalı ve hazneden dışarı çıkarılmalıdır.

Resim 17

Yeni filtre torbası MEGAfilt®SuperTEX, filtre tutturma donanımına takılmalı ve toz haznesi kapağı kapatılmalıdır.

- **Dikkat: Toz haznesi kapağı ancak**
- **filtre torbası MEGAfilt®SuperTEX veya tekstil filtre veya toz kabı takılı olduğu zaman kapanır.**

Filtre torbası değiştirildikten sonra filtre değiştirme göstergesi yanmaya devam ederse, emme ünitesinin, borunun veya emme hortumunun tıkanmış olup olmadığını lütfen kontrol ediniz.

Motor koruma filtresinin temizlenmesi

Motor koruma filtresi düzenli aralıklarla hafifçe vurularak ve/veya yıkanarak temizlenmelidir!

Resim 18

- Toz haznesi kapağını açınız.
- Motor koruma filtresini ok yönünde çekerek çıkartınız.
- Motor koruma filtresini hafifçe vurarak temizleyiniz.
- Yoğun kirlenmede motor koruma filtresi yıkanmalıdır. Filtreyi en az 24 saat kurumaya bırakınız.
- Temizlikten sonra motor koruyucu filtresini dayanma noktasına kadar cihazın içine itiniz ve toz bölmesi kapağını kapatınız.

Hepa filtrenin* değiştirilmesi

Cihazınız bir Hepa filtre ile donatılmışsa, bu filtre senede bir kez değiştirilmelidir.

Resim 19

- Kilit dili ok yönünde basılarak, dışarı üfleme ızgarasının kilidi çözülmeli ve ızgara açılmalıdır.
- Kapama koluna ok yönünde basarak Hepa-filtresini çözünüz ve cihazdan çıkartınız.

Resim 20

- Yeni Hepa-filtresini yerleştiriniz ve yerine oturtunuz.
- Dışarı üfleme ızgarası kapatılmalıdır.

İnce toz partikelleri süpürüldükten sonra (örn. toz alçı, çimento, vs.), motor koruma filtresi vurularak temizlenmelidir, gerekirse motor koruma filtresi ve Hepa filtrenin değiştirilmesi.

Bakım

Elektrikli süpürge'nin her temizlenmesi işleminden önce, cihaz kapatılmalı ve elektrik fişi prizden çekilip çıkarılmalıdır. Elektrikli süpürge ve plastikten aksesuar parçaları normal bir plastik temizleme maddesi ile temizlenebilir, bakımlı olması sağlanabilir.

■ Ovalama maddesi, cam veya genel temizleme maddesi kullanmayınız. Elektrikli süpürge kesinlikle suya sokulmamalıdır.

Cihazın toz haznesi gerektiğinde ikinci bir elektrikli süpürge ile temizlenebilir veya kuru bir toz bezi veya toz fırçası ile basit bir şekilde temizlenebilir.

Teknik değişiklikler olabilir.

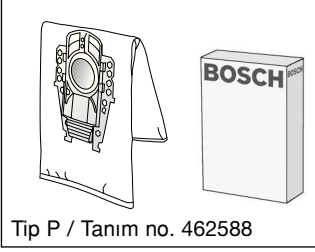

Filtre deęiřtirme paketi BBZ52AFP2

İçerięi:

5 adet kapaklı filtre torbası MEGAfilt®SuperTEX
1 Microsan dıřarı üfleme filtresi

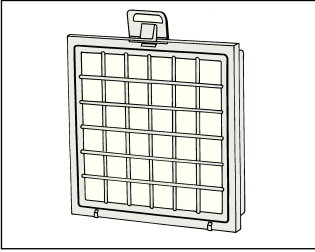

HEPA filtre (Sınıf H12) BBZ151HF

Alerjik insanlar için tavsiye edilir. Ařırı temiz dıřarı üflenen hava için.

Yılda bir deęiřtirilmelidir.

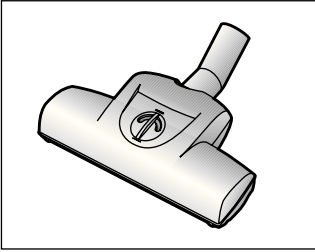

TURBO-UNIVERSAL® fırça BBZ102TBB

Kısa tüylü halıların, zemin halı kaplamalarının veya tüm zemin kaplamalarının, bir iřlem kapsamında fırçalanması ve emilerek temizlenmesi için kullanılır. Özellikle hayvan tüy ve kıllarını temizlemek için uygundur. Fırçalı merdanesi, elektrikli süpürge nin emdięi havanın akıřı üzerinden hareket ettirilir. Elektrik baęlantısına gerek yoktur.

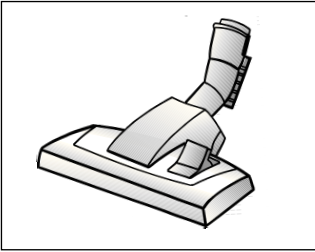

Zemin süpürme ünitesi BBZ082BD

Fonksiyonu deęiřtirilebilen zemin süpürme ünitesi.

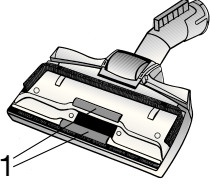

1

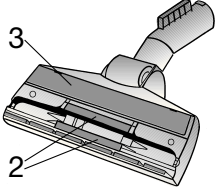

3

2

İplik alma ünitesi (1/2) ve parlatma ünitesi (3),
gerekirse yetkili servis üzerinden alınabilir.

İplik alma ünitesi (1): Tanım no. 188565

İplik alma ünitesi (2): Tanım no. 184773

Parlatma ünitesi (3): Tanım no. 482209

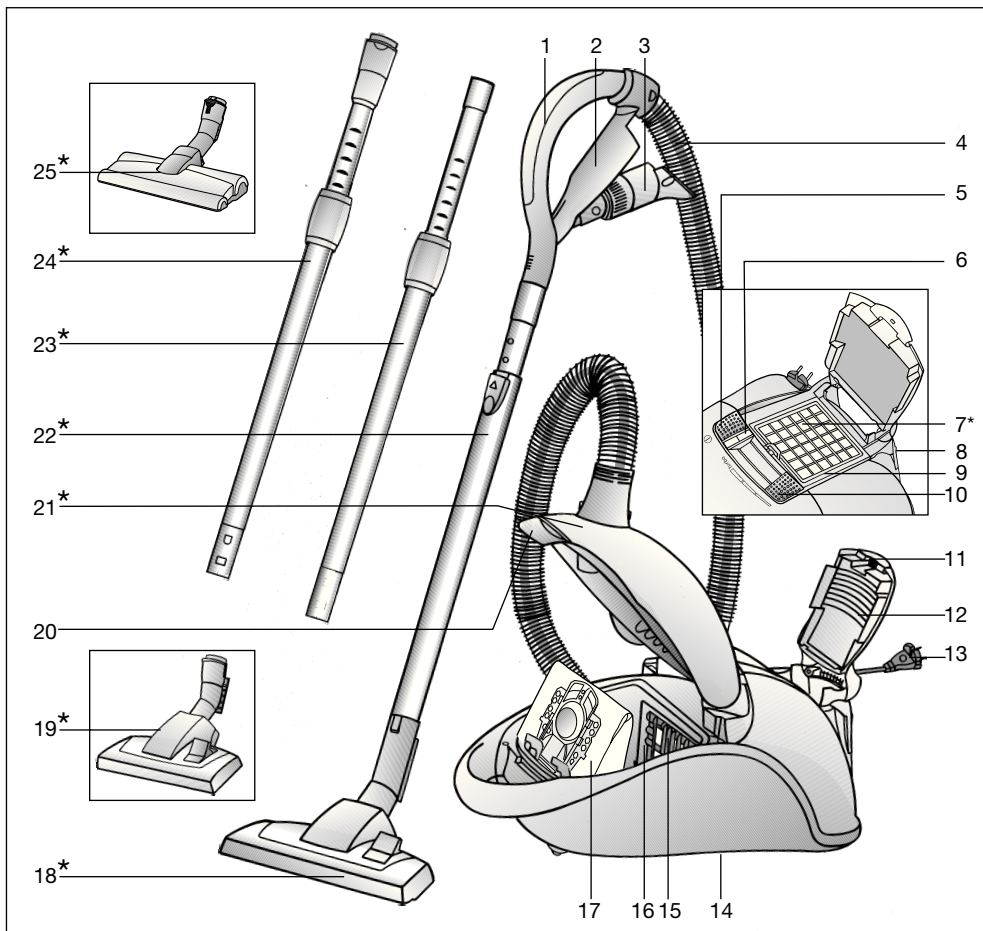

- | | |
|--|---|
| 1 Uchwyt węża | 16 Uchwyt filtra |
| 2 Pojemnik na wyposażenie | 17 Worek filtrujący MEGAFilt®SuperTEX |
| 3 Wyposażenie Kombi | 18 Przelączana ssawka do podłóg* |
| 4 Wąż ssący | 19 Przelączana ssawka do podłóg z tuleją odblokowującą* |
| 5 Włącznik względnie wyłącznik | 20 Dźwignia zamykająca |
| 6 Wskaźnik wymiany filtra | 21 Pokrywa komory pyłowej |
| 7 Filtr wylotu powietrza* | 22 Rura teleskopowa z przyciskiem do przesuwania* |
| 8 Zaczep | 23 Rura teleskopowa z tuleją przesuwaną* |
| 9 Rama filtra wylotu powietrza | 24 Rura teleskopowa z tuleją przesuwaną i tuleją odblokowującą* |
| 10 Regulator siły ssania | 25 Specjalna ssawka do podłóg twardych z tuleją odblokowującą* |
| 11 Pokrywa zamykająca | |
| 12 Kratka wylotu powietrza | |
| 13 Przewód zasilający | |
| 14 Zaczep rury ssącej (znajdujący się na spodzie urządzenia) | |
| 15 Filtr zabezpieczający silnik | |

*w zależności od wyposażenia

Instrukcję użytkowania należy zachować. Przy przekazywaniu odkurzacza osobom trzecim należy również przekazać instrukcję użytkowania.

Użytkowanie zgodne z przeznaczeniem

Opisywany odkurzaczy przeznaczony jest do użytku wyłącznie w gospodarstwie domowym i nie nadaje się do celów przemysłowych. Odkurzaczy należy użytkować wyłącznie zgodnie z danymi zawartymi w niniejszej instrukcji użytkowania.

Producent nie ponosi odpowiedzialności za ewentualne szkody powstałe w wyniku użytkowania niezgodnego z przeznaczeniem lub nieprawidłowej obsługi.

Z tego względu należy koniecznie przestrzegać następujących zaleceń!

Odkurzaczy może być eksploatowany wyłącznie z następującymi elementami:

- oryginalny worek na pył MEGAFilt®SuperTEX
- oryginalne części zamienne, osprzęt lub wyposażenie specjalne

Odkurzaczy nie nadaje się do:

- odkurzania ludzi lub zwierząt
- zasysania:
 - mikroorganizmów
 - substancji szkodliwych dla zdrowia, gorących lub żarzących się oraz przedmiotów o ostrych krawędziach,
 - wilgotnych lub płynnych substancji
 - substancji łatwopalnych lub wybuchowych, ani gazów.
 - popiołu, sadzy z pieców kaflowych i instalacji centralnego ogrzewania

Zalecenia odnośnie bezpieczeństwa

Opisywany odkurzaczy spełnia uznane zasady techniki oraz odnośne przepisy bezpieczeństwa.

Potwierdzamy zgodność z następującymi wytycznymi europejskimi: 89/336/EWG (zmieniona przez RL 91/263/EWG, 92/31/EWG oraz 93/68/EWG). 73/23/EWG (zmieniona przez RL 93/68/EWG).

- Odkurzaczy należy podłączać i uruchamiać wyłącznie zgodnie z danymi umieszczonymi na tabliczce identyfikacyjnej.
- W żadnym przypadku nie wolno odkurzać bez worka na pył MEGAFilt®SuperTEX. => Może to spowodować uszkodzenie urządzenia!
- Używanie odkurzaczy przez dzieci dozwolone jest wyłącznie pod nadzorem osób dorosłych.
- Należy unikać odsysania uchwytem, ssawkami i rurą w pobliżu głowy. => Zachodzi niebezpieczeństwo zranienia!
- Przewodu zasilającego nie wolno używać do noszenia/transportowania odkurzaczy.
- W przypadku wielogodzinnej pracy ciąglej należy całkowicie wyciągnąć przewód zasilający.
- W celu odłączenia urządzenia od sieci zasilającej nie wolno ciągnąć za przewód, lecz za wtyczkę.
- Przewodu zasilającego nie wolno ciągnąć po ostrych krawędziach ani zaciskać.
- Przed przystąpieniem do wykonywania jakichkolwiek prac przy odkurzaczy lub przy wyposażeniu należy wyciągnąć wtyczkę zasilającą.
- Uszkodzonego odkurzaczy nie wolno uruchamiać. W przypadku zakłócenia w pracy urządzenia należy wyciągnąć wtyczkę z gniazda sieciowego.
- W celu uniknięcia zagrożeń, naprawy i wymiana części zamiennych w odkurzaczy mogą być wykonywane wyłącznie przez autoryzowany serwis.
- Odkurzaczy należy chronić przed wilgocią i źródłami ciepła.
- W przypadku przerwy w odkurzaniu, odkurzaczy należy wyłączać.

- Wysłużone urządzenia należy bezzwłocznie doprowadzać do stanu nieprzydatności, a następnie przekazywać je do usunięcia zgodnego z przepisami.
- Ze względów bezpieczeństwa odkurzacz wyposażony jest w zabezpieczenie przed przegrzaniem. W przypadku wystąpienia zablokowania i nadmiernego nagrzania urządzenia następuje jego automatyczne wyłączenie. Wyciągnąć wtyczkę i sprawdzić, czy ssawka, rura ssąca lub wąż nie są zatkane, względnie czy nie trzeba wymienić filtra. Po usunięciu zakłócenia należy pozostawić urządzenie do ostygnięcia przez co najmniej 1 godzinę. Potem urządzenie nadaje się ponownie do użytku.

Zalecenia odnośnie usuwania

■ Opakowanie

Opakowanie chroni odkurzacz przed uszkodzeniem w czasie transportu. Składa się ono z materiałów bezpiecznych dla środowiska naturalnego i z tego względu nadaje się do odzysku surowców wtórnych. Niepotrzebne materiały opakowaniowe należy odprowadzać do punktów gromadzenia w ramach systemu odzysku surowców wtórnych Grüner Punkt (zielony punkt).

■ Stare urządzenia

Stare urządzenia zawierają bardzo dużo cennych materiałów. Z tego względu wysłużone urządzenie należy oddawać dostawcy względnie do centrum odzysku surowców wtórnych do ponownego wykorzystania. Informacje na temat obecnie obowiązujących sposobów usuwania można uzyskać u dostawcy lub w Zarządzie Gminy.

■ Należy przestrzegać następujących

● zaleceń

Podłączać urządzenie wyłącznie do gniazdka wtykowego, które

zabezpieczone jest bezpiecznikiem co najmniej 16A!

Jeżeli bezpiecznik zadziała przy włączeniu urządzenia, może to być spowodowane tym, że równocześnie inne urządzenia elektryczne o większej mocy przyłączeniowej podłączone są do tego samego obwodu prądowego. Zadziałania bezpiecznika można uniknąć, ustawiając przed włączeniem urządzenia najniższy stopień mocy i wybierając wyższy stopień dopiero po włączeniu urządzenia.

Proszę rozłożyć strony z ilustracjami!

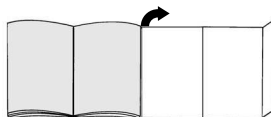

Uruchomienie

Rysunek 1

- a) Wżębić króciec węża ssącego w otworze ssawnym.
- b) Przy usuwaniu węża ssącego wcisnąć oba noski wżębiające i wyciągnąć wąż.

Rysunek 2*

- a) Złączyć uchwyt i rurę teleskopową.
- b) Wsunąć uchwyt w rurę teleskopową aż do zatrzaśnięcia. W celu rozłączenia połączenia nacisnąć tuleję odblokowującą i wyciągnąć uchwyt.

Rysunek 3*

- a) Złączyć ssawkę do podłóg i rurę teleskopową.
- b) Wsunąć rurę teleskopową w króciec ssawki do podłóg aż do zatrzaśnięcia. W celu rozłączenia połączenia nacisnąć tuleję odblokowującą i wyciągnąć rurę teleskopową.

Rysunek 4*

Poprzez naciśnięcie przycisku przesuwającego/ przesunięcie tulei przesuwnej w kierunku wskazywanym przez strzałkę odblokować rurę teleskopową i ustawić na odpowiednią długość.

Rysunek 5

Uchwycić wtyczkę przewodu zasilającego, wyciągnąć na odpowiednią długość i wsunąć wtyczkę w gniazdo.

Rysunek 6

Włączyć względnie wyłączyć odkurzacz poprzez naciśnięcie włącznika względnie wyłącznika w kierunku wskazywanym przez strzałkę.

Nabyli Państwo urządzenie charakteryzujące się dużą mocą i siłą ssania.

Z tego względu ustawianie maksymalnej mocy zalecane jest wyłącznie do czyszczenia bardzo zanieczyszczonych wykładzin podłogowych o niskim włosiu lub twardych podłóży.

Rysunek 7

Za pomocą regulatora siły ssania można bezstopniowo ustawiać siłę ssania odkurzacza.

- Niski zakres mocy:



Do odkurzania delikatnych materiałów, np. firan.

- Średni zakres mocy:



Do odkurzania dywanów oraz przy niewielkim stopniu naśmiecienia.

- Duży zakres mocy:



Do czyszczenia wytrzymałych wykładzin podłogowych, twardych podłóży oraz przy dużym zanieczyszczeniu.

- Zakres Turbo:



Do czyszczenia dużych zanieczyszczeń.

Odkurzanie**Rysunek 8**

Ustawianie ssawki do podłóg:

- Do odkurzania dywanów i wykładzin podłogowych =>
- Do odkurzania twardych podłóży =>

Odkurzanie z zastosowaniem wyposażenia**Rysunek 9**

Wyjąć wyposażenie Kombi z uchwytu poprzez pociągnięcie w kierunku wskazywanym przez strzałkę.

a) Ssawka szczelinowa

Do odkurzania szczelin i narożników.

Do odkurzania w miejscach trudnodostępnych można przedłużyć wyposażenie Kombi poprzez 2-stopniowe, teleskopowe rozciągnięcie ssawki do szczelin.

- Na obu stopniach należy wyciągać ssawkę do szczelin do momentu usłyszenia zatrzaśnięcia.
- Zwolnienie blokad teleskopowych (naciśnięcie w kierunku wskazywanym przez strzałkę) umożliwi ponowne zsuniecie ssawki do szczelin.

b) Ssawka do tapicerki

Do odkurzania mebli tapicerskich, zasłon itp.

c) Pędzel do odkurzania mebli

Do odkurzania ram okiennych, szaf, profili itp.

- Odchylić ssawkę do tapicerki w kierunku wskazywanym przez strzałkę.
- Wysunąć wieniec szczotkowy poprzez obrót w kierunku zaznaczonym strzałką.
- **Przed włożeniem wyposażenia Kombi w uchwyt wyposażenia wieniec szczotkowy musi być wkręcony a ssawka do tapicerki odchylona z powrotem.**

*w zależności od wyposażenia

Specjalna ssawka do podłóg twardych

Rysunek 10*

Do odkurzenia twardych wykładzin podłogowych (płytek ceramicznych, parkietu itp.) Wsunąć rurę teleskopową w króciec ssawki do podłóg twardych aż do zatrzaśnięcia. W celu rozłączenia połączenia nacisnąć tuleję odblokowującą i wyciągnąć rurę teleskopową.

Czyszczenie szczotki do podłóg twardych

Rysunek 11*

- a) Przed przystąpieniem do czyszczenia należy odessać zanieczyszczenia od spodu ssawki.
- b) Przy silnym zabrudzeniu, np. owinięte włosy, istnieje możliwość wyjęcia obydwu wałków ze szczotki do podłóg. W tym celu, za pomocą śrubokrętu lub podobnego narzędzia należy wycześcić wałki z boku przewodnicy.
- c) Nawinięte nitki i włosy przeciąć nożyczkami. Nitki i włosy odkurzać za pomocą ssawki szczelinowej.
- d) Po oczyszczeniu wałka szczotki należy ponownie nałożyć ssawkę i zamocować.
- e) W razie zatkania się kanału ssącego możliwe jest zdemontowanie króćca ssawki. W tym celu należy odwrócić ssawkę wylotem do góry, odciągnąć przewodnicę przy osi kółka na zewnątrz i wyciągnąć króciec ssawki.
- f) Podczas ponownego montażu króćca należy zwrócić uwagę na jego prawidłowe umieszczenie i czy została on zablokowana w przewodnicy.

Rysunek 12

W czasie krótkich przerw w odkurzaniu można skorzystać z zaczepu umieszczonego z tyłu urządzenia. Wsunąć wypust z tworzywa sztucznego przy króćcu ssawki we wgłębienie z tyłu urządzenia.

Po pracy

Rysunek 13

- Wyłączyć urządzenie, wyciągnąć wtyczkę z gniazda zasilającego.
- Krótco pociągnąć i puścić przewód zasilający (przewód zostanie automatycznie zwinięty).
- Ponowne pociągnięcie przewodu zasilającego włącza hamulec kablowy, krótkie pociągnięcie za przewód wyłącza hamulec.

Rysunek 14

Do odstawiania/transportowania urządzenia można korzystać z zaczepu rury ssącej znajdującego się na spodzie urządzenia. Pionowe ustawianie urządzenia. Wsunąć wypust z tworzywa sztucznego przy ssawce do podłóg we wgłębienie na spodzie urządzenia.

Wymiana filtra

Wymiana worka filtrującego MEGAFilt®SuperTEX

Rysunek 15

- Jeśli przy ssawce uniesionej z powierzchni podłogi i ustawieniu najwyższej mocy ssania, wskaźnik wymiany filtra świeci się intensywnie i równomiernie na czerwono trzeba wymienić worek filtrujący, również wtedy jeśli nie jest on jeszcze pełny. W tym przypadku konieczność wymiany powoduje rodzaj wypełnienia.
- Otworzyć pokrywę komory pyłowej poprzez naciśnięcie dźwigni zamykającej w kierunku wskazanym przez strzałkę.

Rysunek 16

Zamknąć worek filtrujący MEGAFilt®SuperTEX poprzez pociągnięcie za pokrywę zamykającą i wyjąć go.

*w zależności od wyposażenia

Rysunek 17

Włożyć nowy worek filtrujący MEGAFilt®SuperTEX w uchwyt i zamknąć pokrywą komory pyłowej.

Uwaga: Pokrywa komory pyłowej

- **zamyka się wyłącznie przy włożonym worku filtrującym MEGAFilt®SuperTEX względnie filtrze tekstylnym lub pojemniku na pył.**

Jeśli po wymianie worka filtrującego wskaźnik wymiany filtra nadal świeci się, należy sprawdzić, czy ssawka, rura lub wąż ssący nie są zatkane.

Czyszczenie filtra zabezpieczającego silnik

Filtr zabezpieczający silnik należy czyścić w regularnych odstępach czasu poprzez wytrzepanie względnie wymycie!

Rysunek 18

- Otworzyć pokrywą komory pyłowej.
- Wyciągnąć filtr zabezpieczający silnik w kierunku wskazywanym przez strzałkę.
- Oczyszczyć filtr zabezpieczający silnik poprzez wytrzepanie.
- W przypadku dużego zanieczyszczenia filtra zabezpieczającego silnik należy go wymyć. Następnie pozostawić filtr na co najmniej 24 godziny do wyschnięcia.
- Po czyszczeniu, wsunąć filtr zabezpieczający silnik do punktu zatrzaśnięcia w urządzenie i zamknąć pokrywą komory pyłowej.

Wymiana filtra Hepa

Jeżeli urządzenie wyposażone jest w filtr Hepa, trzeba wymieniać go raz do roku.

Rysunek 19

- Odblokować i otworzyć pokrywą zamykającą w kierunku wskazywanym przez strzałkę.
- Poprzez naciśnięcie dźwigni zamykającej w kierunku wskazywanym przez strzałkę odblokować filtr Hepa i wyjąć go z urządzenia.

Rysunek 20

- Włożyć nowy filtr Hepa i zablokować.
- Zamknąć kratkę wylotu powietrza.

Po wessaniu drobnych cząsteczek pyłu (jak np. gips, cement, itp.), należy oczyścić filtr zabezpieczający silnik poprzez wytrzepanie, ewentualnie wymienić filtr zabezpieczający silnik i filtra Hepa.

Konserwacja

Przed każdym czyszczeniem odkurzacza trzeba go wyłączyć i wyciągnąć wtyczkę z gniazda zasilającego.

Odkurzacze i elementy wyposażenia z tworzywa sztucznego mogą być czyszczone dostępnymi na rynku środkami do czyszczenia tworzyw sztucznych.

- **Nie wolno stosować żadnych środków szorujących, do czyszczenia szkła lub uniwersalnych środków czyszczących. W żadnym wypadku odkurzacza nie wolno zanurzać w wodzie.**

Komorę pyłową można w razie potrzeby oczyścić za pomocą drugiego odkurzacza lub po prostu suchą ścierką/pędzlem.

Zastrzega się wprowadzanie zmian technicznych.

*w zależności od wyposażenia

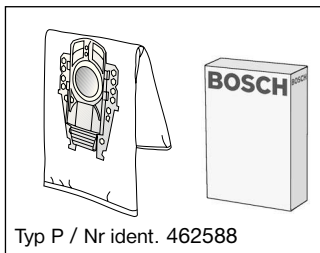

Typ P / Nr ident. 462588

Opakowanie filtrów wymiennych BBZ52AFP2

Zawartość:

5 worków filtrujących MEGAfilt® SuperTEX z zamknięciem
1 filtr wylotu powietrza Microsan

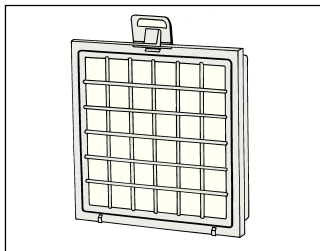
**Filtr HEPA (klasa H12) BBZ151HF**

Zalecany dla alergików. Dla zapewnienia bardzo czystego
powietrza wydychanego z odkurzacza.

Wymieniać co roku.

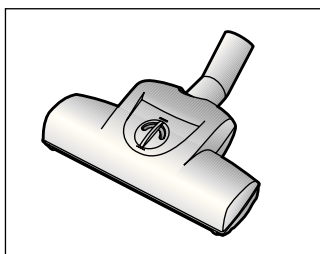
**Szczotka TURBO-UNIVERSAL® BBZ102TBB**

Szczotkowanie i odsysanie w jednym procesie roboczym
dywanów o krótkim włosie oraz wykładzin dywanowych
względnie wszystkich rodzajów wykładzin. Szczególnie
nadaje się do usuwania sierści zwierząt. Napęd walca szc-
zotkowego odbywa się za pomocą strumienia powietrza
zasysanego przez odkurzacz. Nie jest wymagane żadne
podłączenie elektryczne.

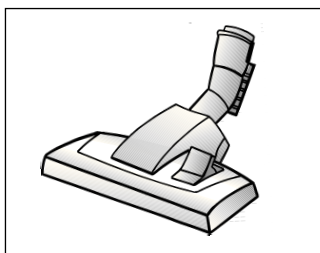
**Przełączana dysza do podłóg BBZ082BD**

Przełączana dysza do podłóg, nadaje się do dywanów i
gładkich podłóg.

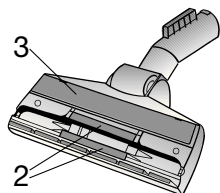
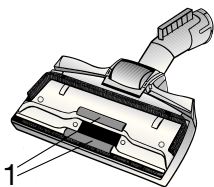

Zgarniacz nici (1/2) oraz wkładkę do polerowania (3) można w razie potrzeby nabyć w dziale serwisowym.

Zgarniacz nici (1): Nr ident. 188565

Zgarniacz nici (2): Nr ident. 184773

Wkładka do polerowania (3): Nr ident. 482209

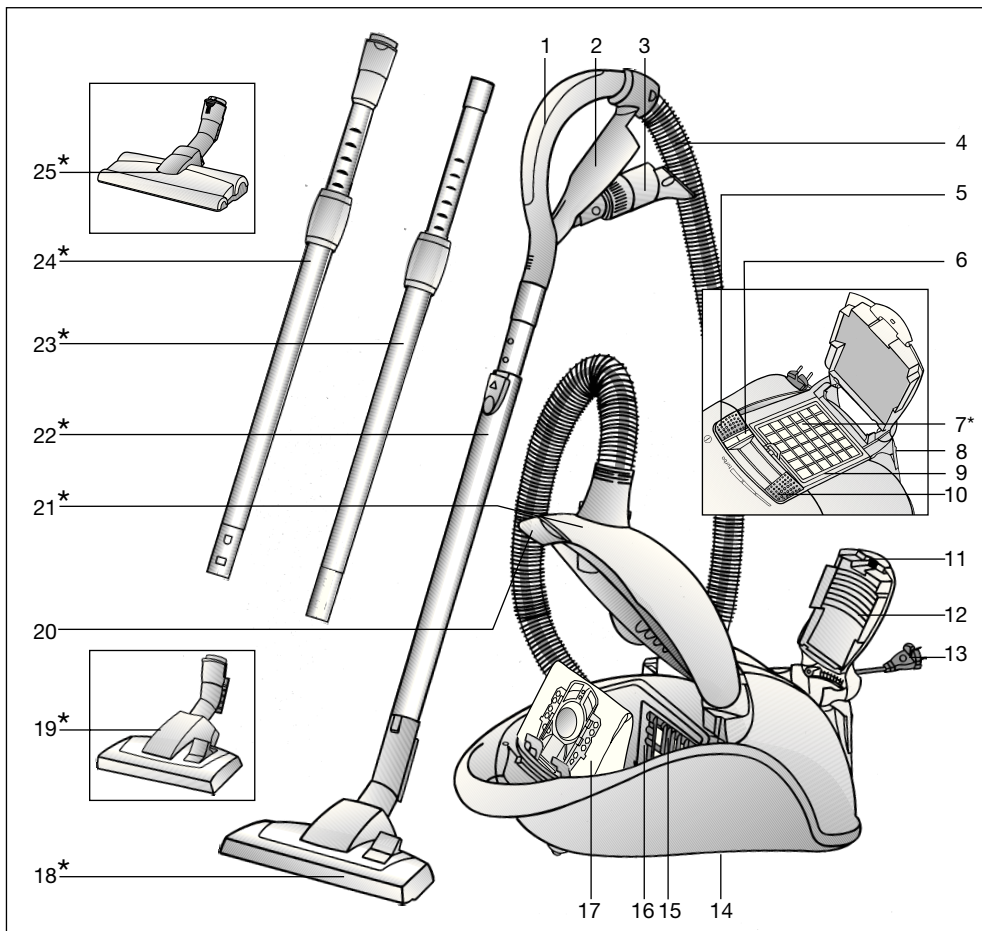

- | | | | |
|----|--|----|--|
| 1 | Porszívósó fogantyú | 16 | Szűrőtartó |
| 2 | Tartozéktartó | 17 | MEGAfil [®] SuperTEX szűrőzacskó |
| 3 | Kombi-tartozék | 18 | Átkapcsolható padlószívőfej* |
| 4 | Szívótömlő | 19 | Átkapcsolható padlószívőfej reteszelőhüvellyel* |
| 5 | Be- ill. kikapcsoló gomb | 20 | Zárókar |
| 6 | Szűrőcsere-kijelző | 21 | Porkamra fedél |
| 7* | Kifúvósűrő* | 22 | Teleszkópcsó tolókapcsolóval* |
| 8 | Leállító segédeszköz | 23 | Teleszkópcsó a csúszókarmantyúval* |
| 9 | Keret a kifúvósűrőhöz | 24 | Teleszkópcsó a csúszókarmantyúval és a reteszelőhüvellyel* |
| 10 | Szívóerő szabályzó | 25 | Kemény padlóhoz való szívőfej kioldó hüvellyel* |
| 11 | Zárópecek | | |
| 12 | Kifúvórács | | |
| 13 | Hálózati csatlakozókábel | | |
| 14 | Porszívósó tartó (a készülék alsó oldalán) | | |
| 15 | Motorvédő-szűrő | | |

*kiviteltől függően

Kérjük őrizze meg a használati utasítást. A porszívó továbbadásakor adja oda a használati utasítást is.

Rendeltetésszerű használat

Ez a porszívó csak a háztartásban történő alkalmazásra, és nem ipari célokra készült. A porszívót kizárólag a használati utasítás előírásainak megfelelően használja. A gyártó nem felel az olyan esetleges károkért, amelyek a nem rendeltetésszerű használat, vagy hibás kezelés következtében keletkeznek.

Ezért feltétlenül tartsa be az alábbi utasításokat!

A porszívót csak:

- eredeti MEGAfil[®]SuperTEX porzacskóval
- eredeti pótalkatrészekkel, tartozékokkal vagy megvásárolható tartozékokkal szabad üzemeltetni

A porszívó nem alkalmas:

- emberek vagy állatok leporszívózására
- a következők felszívására:
 - mikroorganizmusok
 - egészségre ártalmas, éles szélű, forró, vagy forrásban lévő anyagok
 - nedves, vagy folyékony anyagok
 - enyhén lobbanékony vagy robbanékony anyagok és gázok.
 - hamu, korom cserépkályhából és központifűtés-berendezésekből

Biztonsági útmutató

Ez a porszívó megfelel a technika mai állása szerint elfogadott szabályoknak és az ide vonatkozó biztonsági előírásoknak. Igazoljuk az alábbi európai irányelveknek való megfelelést: 89/336/EWG (változtatva: RL 91/263/EWG, 92/31/EWG és 93/68/EWG-vel). 73/23/EWG (változtatva: RL 93/68/EWG-vel).

- A porszívót csak a típus tábla szerint szabad csatlakoztatni és üzembe helyezni.
- Soha ne dolgozzon a MEGAfil[®]SuperTEX porzacskó nélkül. => A készülék megsérülhet!
- Gyerekeknek a kefések porszívó használatát csak felügyelet mellett szabad megengedni.
- Kerülje a kézi fogantyúval, a fúvókával és a csővel történő szívást a fej közelében. => Sérülésveszély áll fenn!
- Ne használja a hálózati csatlakozókábelt a porszívó emeléséhez/szállításához.
- Több órás, folyamatos használat esetén a hálózati csatlakozókábelt teljesen ki kell húzni.
- Ne a hálózati csatlakozókábelnél, hanem a csatlakozódugónál fogva húzza ki a dugót, ha a készüléket a hálózatról le akarja választani.
- A hálózati csatlakozókábelt ne húzza át éles széléken, és ne törje meg.
- Még mielőtt bármilyen munkát végezne el a porszívón vagy a tartozékokon, húzza ki a hálózati csatlakozódugót.
- Sérült porszívót ne helyezzen üzembe. Zavar esetén húzza ki a hálózati csatlakozódugót.
- A veszélyek elkerülése érdekében a porszívón javításokat és alkatrészcsereket csak erre felhatalmazott vevőszolgálat végezhet.
- A porszívót védeni kell a nedvességtől és a hőforrásoktól.
- Ha nem porszívózik, kapcsolja ki a készüléket.
- Az elhasználadott készülékeket azonnal használhatatlanná kell tenni, és azután a készüléket szakszerű ártalmatlanításra le kell adni.

- Biztonsági okokból a porszívó túlmelegedés elleni védelemmel van ellátva. Ha eltömődés lép fel, és a készülék túl forró lesz, a gép automatikusan kikapcsol. Húzza ki a hálózati csatlakozódugót és bizonyosodjon meg arról, hogy a szívócső vagy a tömlő szívófeje nincs-e eltömődve, illetve a szűrőt nem kell-e kicserélni. A zavar megszüntetése után legalább 1 órán át hagyja a készüléket lehűlni. Ezután a készülék ismét használható.

Környezetvédelmi tudnivalók

■ Csomagolás

A csomagolás védi a porszívót a szállítás során keletkező sérülésektől. A csomagolás környezetbarát anyagokból készült, és ezért újrafeldolgozásra alkalmas. A továbbiakban már nem szükséges csomagolóanyagot helyezni el a Zöld Pont újrahasznosítási rendszer gyűjtőhelyein.

■ A régi készülék

A régi készülék még sok értékes anyagot tartalmaz. Ezért kiselejtezett készülékét adja le újrahasznosításra kereskedőjénél, vagy egy MÉH-telepen. A kiselejtezett készülék elhelyezésére vonatkozó legújabb információkat a kereskedőtől vagy a helyi önkormányzattól szerezheti be.

■ Kérjük, hogy ügyeljen az alábbiakra

- Kérjük a következők figyelembevételét! A készüléket csak olyan dugaszaljzatra csatlakoztassa, amely legalább 16 A biztosítókkal van lebiztosítva! Ha biztosíték a készülék bekapcsolásakor időnként leoldana, annak az lehet az oka, hogy egyidejűleg egy másik nagy áramfelvételű elektromos készülék is ugyanarra az áramkörre lett csatlakoztatva.

A biztosíték kioldása elkerülhető, ha a készüléket bekapcsolás előtt a legalacsonyabb teljesítményfokozatra állítja, és aztán csak fokozatosan állítja magasabb teljesítményfokozatra.

Kérjük, hogy hajtsa ki a képes oldalt.

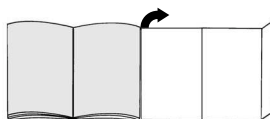

Üzembehelyezés

ábra 1

- a) Kattintsa be a szívótömlő csonkját a szívónyílásba.
- b) A szívótömlő kivételéhez nyomja össze a két rögzítő pecket és húzza ki a tömlőt.

ábra 2*

- a) Dugja össze a kézi fogantyút és a teleszkópcsövet.
- b) Tolja a kézi fogantyút bekattanásig a teleszkópcsőbe. A szétszedéshez nyomja meg a kioldó hüvelyt és húzza ki a fogantyút.

ábra 3*

- a) Dugja össze a teleszkópcsövet és a padlófűvőkát.
- b) Tolja be a teleszkópcsövet bekattanásig a padlószívófej csőtoldatába. A szétszedéshez nyomja meg a kioldó hüvelyt és húzza ki a teleszkópcsövet.

ábra 4*

Nyomja meg a tolókapcsolót / csúszó-karmantyút a nyíl irányába a teleszkópcső kioldásához és állítsa be a kívánt hosszúságra.

ábra 5

Fogja meg a hálózati csatlakozókábelt a csatlakozódugónál fogva, húzza a kívánt hosszúságra, majd dugja be a hálózati dugaszolóaljzatba.

ábra 6

Kapcsolja be, illetve ki a porszívót a be- kikapcsoló gombnak a nyíl irányába történő lenyomásával.

Ön egy nagy teljesítőképességű és nagy szívóerejű készüléket vásárolt. A maximális teljesítmény-beállítást ezért csak nagyon az erősen szennyezett, alacsony szálú szőnyegpadlóknál és kemény padlóknál használja.

ábra 7

A szívóerő-szabályzóval tudja a kívánt szívóerőt fokozatmentesen beállítani.

■ Alacsonyabb teljesítmény-tartomány:



Kényes anyagok, pl. függönyök porszívózásához.

■ Közepes teljesítmény-tartomány:



Padlószőnyegek tisztításához, illetve enyhe szennyezettség esetén.

■ Nagyobb teljesítmény-tartomány:



Robusztus padlóborítások, kemény padló és erős szennyezettség esetén.

■ Turbó fokozat:



A nehezen eltávolítható és nagyon erős szennyezettségek eltávolításához.

Szívás**ábra 8**

A padlószívófej beállítása:

■ Szőnyegek és szőnyegpadlók szívásához =>

■ Kemény padlók szívásához=>

Porszívózás a tartozékokkal**ábra 9**

A kombi-tartozékot a tartozéktartóból a nyíl irányában történő kihúzással vegye ki.

a) Keskeny szívófej

Rések és sarkok porszívózásához. A nehezen hozzáférhető helyeknél a kombi-tartozékot a keskeny szívófej teleszkópszerű kihúzásával 2 fokozatban meg lehet hosszabbítani.

■ A keskeny szívófejet mindkét fokozatban addig húzza kifelé, amíg nem hallja, hogy be kattant.

■ A teleszkópszárak kioldásával (nyomás a nyíl irányában) lehet a keskeny szívófejet újra összetolni.

b) Szőnyegtisztító fej

A kárpitozott bútorok, kárpitok, függönyök stb. porszívózásához.

c) Bútorecset

Ablakkeretek, szekrények, profilok, stb. porszívózásához.

■ Billentse át a szőnyegtisztító fejet a nyíl irányába.

■ A nyíl irányában történő elfordítással hajtsa ki a kefékoszorút.

■ **A kombi-tartozék tartozéktartóba történő behelyezése előtt a kefékoszorút fordítsa be, és a szőnyegtisztító fejet billentse vissza.**

Kemény padlóhoz való szívófej

ábra 10*

Kemény padlóborítások porszívózásához (csempék, parketta stb.)
Tolja be a teleszkópcsővet bekattanásig a kemény padlóhoz való szívófej csőtoldalába.
A szétszedéshez nyomja meg a kioldó hüvelyt, és húzza ki a teleszkópcsővet.

Kemény padlóhoz való szívófej tisztítása

ábra 11*

- a) A tisztításhoz szívja le alulról a szívófejet.
- b) Erős szennyeződés, pl. feltekeredett hajszálak esetén kivethető a kemény padlóhoz való szívófej két kefedobja. Ehhez emelje ki oldalra mozgatva a hengereket a vezetősínből egy csavarhúzó vagy egyéb segédeszköz segítségével.
- c) A feltekeredett szőszöket és szőröket ollóval vágja át.
A szőszet és a szőrt a keskeny szívófejjel porszívózza össze.
- d) A tisztítás után illessze be, majd kattintsa be újra a kefedobokat a szívófejbe.
- e) A szívócső eltömődése esetén a szívófej csonkja kiszerezhető.
Ehhez fordítsa a szívófejet a szívófelülettel felfelé, egy kicsit nyomja kifelé a keréktengely mentén a vezetősínt, majd emelje ki a szívófej csonkját.
- f) A csőcsonk visszahelyezésénél ügyeljen rá, hogy a csonk pontosan illeszkedjen és bekattanjon a vezetősínbé.

ábra 12

Rövid porszívózási szüneteknél használhatja a leállító segédeszközt a készülék alján. Tolja a szívófej csonkjánál lévő a műanyagbordát a készülék alján lévő nyílásba.

A munka után

ábra 13

- A készüléket kapcsolja ki, és a hálózati csatlakozódugót húzza ki a dugaszoló aljzatból.
- Kicsit húzza meg a hálózati csatlakozókábelt, majd engedje vissza (a kábel automatikusan feltekeredik).
- A hálózati csatlakozókábel ismételt meghúzása bekapcsolja a kábelféket, míg a kábel rövid meghúzása hatástalanítja azt.

ábra 14

A készülék leállításához/szállításához használhatja a készülék alján lévő porszívócső tartót. Állítsa fel a készüléket. Tolja a padló-szívófejnél lévő műanyagbordát a készülék alján lévő nyílásba.

Szűrőcsere

A MEGAfil[®] SuperTEX szűrőzacskó cseréje

ábra 15

- Ha a szűrőcsere-kijelző intenzíven és állandóan világít még akkor is, ha a legnagyobb szívásteljesítményű beállítás esetén felemeli a szívófejet szőnyegről a szűrőzacskót még akkor is cserélje ki, ha nem lenne teljesen tele.
- Ebben az esetben a beszívott tartalom jellege teszi a cserét szükségessé.
- Nyissa ki a porkamra fedelét a zárókar nyíl irányába történő tolásával.

ábra 16

Húzza ki a MEGAfil[®] SuperTEX porzacskót a zárókapocsnál fogva, és vegye ki.

* kivételtől függően

ábra 17

Az új MEGAfilt®SuperTEX szűrőzacskót helyezze be a tartóba, és zárja le a porkamra fedelét.

- Figyelem: A porkamra fedele csak**
- **behelyezett MEGAfilt®SuperTEX vagy ciklon-portartállyal zárható le.**

Ha a szűrőcsere-kijelző a szűrőzacskó kicserélése után is tovább világítana, kérjük ellenőrizze, hogy a szívófej, a cső vagy a szívótömlő nincs-e eltömődve.

A motorvédő-szűrő megtisztítása

A motorvédő-szűrőt rendszeres időközönként odaütögetéssel meg kell tisztítani illetve ki kell mosni!

ábra 18

- Nyissa ki a porkamra fedelét.
- Húzza ki a motorvédő szűrőt a nyíl irányában.
- A motorvédő szűrőt odaütögetéssel tisztítsa meg.
- Erős szennyezettség esetén mossa el a motorvédő szűrőt.
A szűrőt a mosás után legalább 24 óráig hagyja száradni.
- Tisztítás után megállásig tolja be a motorvédő-szűrőt a készülékbe és zárja be a porkamra fedelét.

A Hepa-szűrő cseréje

Ha az Ön készüléke egy Hepa-szűrővel van felszerelve, azt évente ki kell cserélni.

ábra 19

- A zárókapocs nyíl irányában történő lenyomásával oldja ki a kifúvórácsot és nyissa ki.
- Oldja ki a Hepa aktívszén-szűrőt a zárókar működtetésével a nyíl irányában, és vegye ki.

* kivételtől függően

ábra 20

- Az új Hepa-szűrőt tegye a készülékbe, kattintsa be.
- Zárja le a kifúvórácsot.

Finom porrészecskék felszívása után (mint például gipsz, cement stb.) a motorvédő-szűrőt ütögetéssel tisztítsa meg, esetleg cserélje ki a Hepa-szűrő.

Ápolás

A porszívó minden tisztítása előtt a készüléket ki kell kapcsolni, és a hálózati csatlakozódugót ki kell húzni.

A porszívó és a műanyagból készült tartozékok ápolásához szokványos műanyagtisztítót lehet használni.

- Ne használjon súrolószert, üveg vagy**
- **általános tisztítószert. A porszívót soha ne tegye vízbe!**

A porkamrát szükség esetén egy másik porszívóval ki lehet porszívózni, vagy egyszerűen egy száraz portörölővel /poreccettel meg lehet tisztítani.

Műszaki változtatások joga fenntartva.

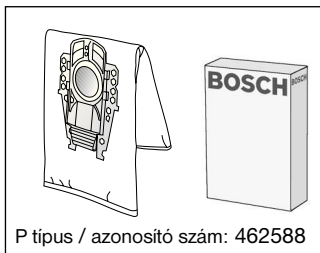

Csereszűrő-csomag: BBZ52AFP2

Tartalom:

5 MEGAfilt® SuperTEX zárral ellátott szűrőzacskó
1 Microsan-kifúvószűrő

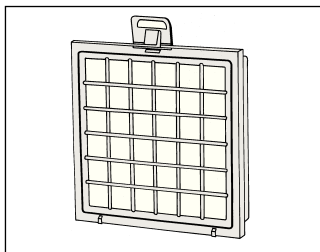

Hepa-szűrő (H12 osztály): BBZ151HFB

Allergiásoknak ajánlott. Különösen tiszta a kifújt levegő.
Évente kell cserélni.

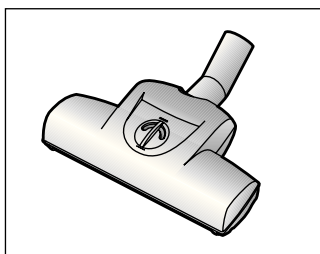

TURBO-UNIVERZÁL®-kefe: BBZ102TBB

Rövidszőrű szőnyegek és szőnyegpadlók, illetve mindenféle padlóburkolat kefézése és porszívózása egy munkalépésben. Különösen alkalmas állatszőr felszívására. A kefedob meghajtását a porszívó szívási légárama biztosítja. Elektromos áramot nem igényel.

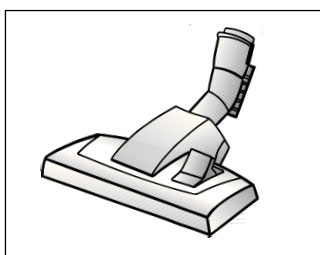

Átkapcsolható padlószívófej BBZ082BD

Átkapcsolható padlószívófej, alkalmas szőnyegekhez és sima padlókhöz.

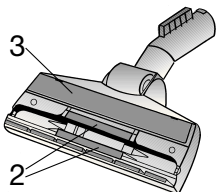
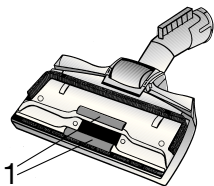

Szösztelenítő (1/2) és polírozó feltét (3), amelyet szükség esetén a vevőszolgálatnál vásárolhat meg.

Szösztelenítő (1):azonosító szám: 188565

Szösztelenítő (2):azonosító szám: 184773

Polírozó feltét(3): azonosító szám: 482209

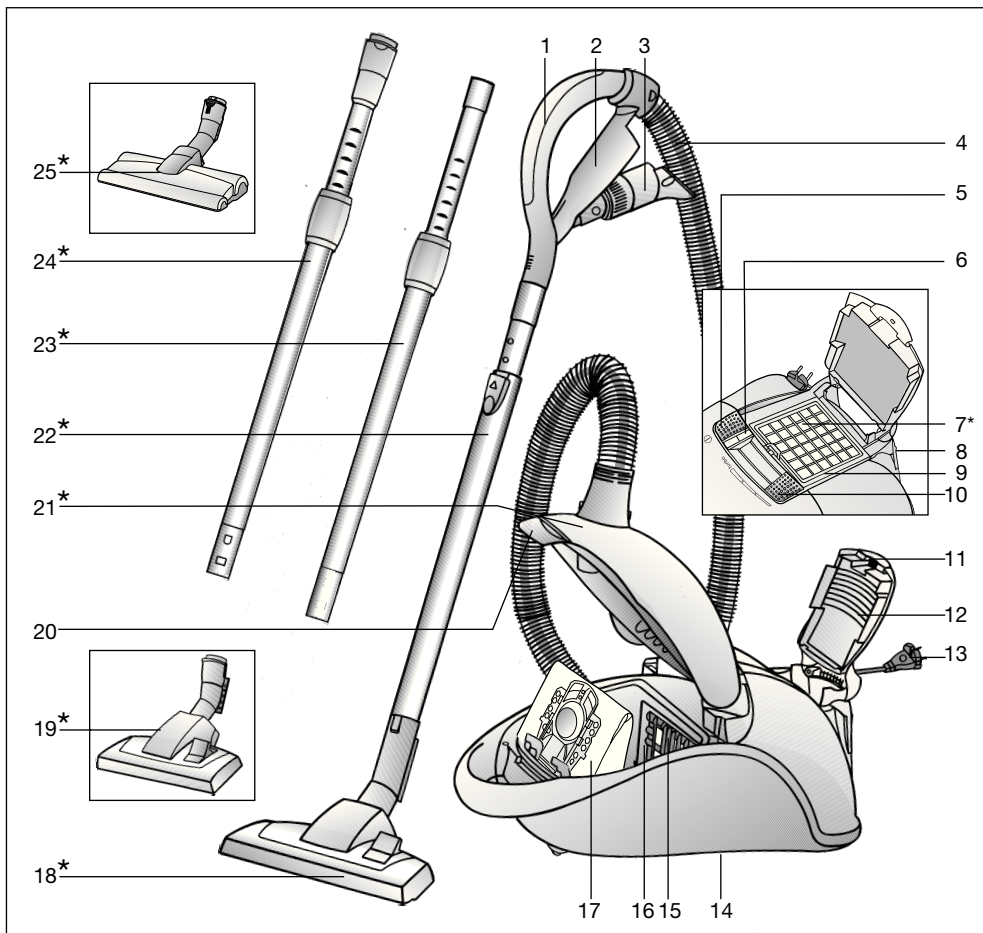

- | | | | |
|----|---|----|---|
| 1 | Дръжка на маркуча | 15 | Защитен филтър на мотора |
| 2 | Държач на принадлежности | 16 | Държач на филтъра |
| 3 | Комбинирани принадлежности | 17 | Торбичка за прах MEGAfil® SuperTEX |
| 4 | Смукателен маркуч | 18 | Превключваема подова дюза* |
| 5 | Бутон за включване или изключване | 19 | Превключваема подова дюза с деблокираща втулка* |
| 6 | Индикация за смяна на филтъра | 20 | Блокиращ лост |
| 7 | Издухващ филтър* | 21 | Капак на прахоуловителното отделение |
| 8 | Спомагателно устройство за паркиране | 22 | Телескопна тръба с плъзгач бутон* |
| 9 | Рамка на издухващия филтър | 23 | Телескопна тръба с плъзгача маншета* |
| 10 | Регулатор на силата на прахоизсмукване | 24 | Телескопна тръба с плъзгача маншета и деблокираща втулка* |
| 11 | Затваряща планка | 25 | Дюза за твърди подове с деблокираща втулка* |
| 12 | Издухващ филтър | | |
| 13 | Шнур за присъединяване към мрежа | | |
| 14 | Спомагателно устройство за паркиране (на долната страна на уреда) | | |

*в зависимост от екипировката

Моля указанията за ползуване да бъдат съхранявани.
При предаване на прахосмукачката на трети лица моля да бъдат предавани и указанията за ползуване.

Използуване по предназначението

Тази прахосмукачка е предвидена само за използване в домакинството и не за професионални цели.
Използвайте прахосмукачката само в съответствие с данните на тези указания за ползуване.

Производителят не поема гаранция за евентуални повреди, които са причинени от използване не по предназначението или от неправилно обслужване.

Поради това моля непременно съблюдавайте следните указания! Прахосмукачката може да работи само с:

- Оригинална прахоуловителна торбичка MEGAfil[®]SuperTEX
- Оригинални резервни части и принадлежности или специални принадлежности

Прахосмукачката не е пригодена за:

- Прахоизсмукване по хора и животни
- Изсмукване на:
 - малки живи същества
 - вредни за здравето, с остри ръбове, горещи или нажежени вещества
 - влажни или течни вещества
 - леко възпламеними или експлозивни вещества и газове.
 - пепел, сажди от камини и централни отоплителни инсталации

Указания за безопасност

Тази прахосмукачка отговаря на признатите правила на техниката и на съответните правила на техниката за безопасност.

Ние потвърждаваме съответствието със следните европейски разпоредби: 89/336/EWG (заменена от RL 91/263/EWG, 92/31/EWG и 93/68/EWG). 73/23/EWG (заменена от RL 93/68/EWG).

- Прахосмукачка да се включва и пуска да работи само в съответствие с данните на фирмената табелка.
 - Никога да не се смуче без прахоуловителна торбичка MEGAfil[®]SuperTEX.
=> Уредът може да бъде повреден!
 - На деца да се разрешава използването на прахосмукачката само под надзор.
 - Избягвайте да изсмуквате прах с дръжка, дюзи и тръба близо до главата.
=> Има опасност от нараняване!
 - Шнурът за присъединяване към мрежа не бива да бъде използван носене/ транспортиране на прахосмукачка та.
 - При няколко часова непрекъсната работа изтеглете напълно шнур за присъединяване към мрежата.
 - Когато искате на изключите прахосмукачката от мрежата не дърпайте за шнур за присъединяване към мрежа, а изтеглете щепсела.
 - Шнурът за присъединяване към мрежа не бива да се дърпа през остри ръбове и да се прегъва.
- Преди всякакви работи по прахосмукачката и принадлежностите изтеглете щепсела от мрежата.

- При повреди прахосмукачката да не се пуска да работи. При наличие на неизправност изтеглете щепсела от мрежата.
- За да бъдат избегнати нещастни случаи ремонти и смяна на резервни части на прахосмукачката могат да бъдат извършвани само от авторизирана сервизна служба
- Пазете прахосмукачката от влага и горещина.
- Изключете уреда, ако не смучете прах.
- Остарелите уреди веднага да бъдат привеждани в негодност, след което уредът да бъде предаден за отстраняване по съответния предписан начин.
- По съображения за безопасност е прахосмукачката е снабдена със защита от прегряване. Ако уредът блокира и се загрее, то той сам автоматично се изключва. Извадете щепсела от мрежата и се уверете, че дюзата на смукателна тръба или маркуча не са задръстени, или филтърът не се нуждае от смяна. След отстраняването на неизправността оставете уреда да изстине най-малко 1 час. След това уредът отново е готов за работа.

Указания по отстраняване

■ Опаковка

Опаковката пази прахосмукачката от повреди при транспортирането. Тя е направена от благоприятни за околната среда материали и поради това е годна за рециклиране.

Изхвърляйте ненужните Ви вече опаковъчни материали в местата за събиране на системата за повторно използване "Зелена точка".

■ Стари уреди

Старите уреди много често съдържат още ценни материали. Поради това предайте Вашият остарял уред на Вашия търговец или в центъра за рециклиране за повторно използване. За актуалните начини за отстраняване питайте Вашия търговец или Вашия общински съвет.

■ Моля да се вземе под внимание

- Включвайте прахосмукачката само в контакт, който е защитен с предпазител от най-малко 16 А. Ако при включване на уреда предпазителът се задейства, то причината за това може да бъде, че в същата електрическа верига едновременно са включени и други електрически уреди с голяма обща консумирана мощност. Задействането на предпазителя може да се предотврати, ако Ви е преди да включите уреда го поставите на най-ниска степен на мощност и чак след това го превключите на по-голяма степен на мощност.

Моля отгърнете страниците с рисунки!

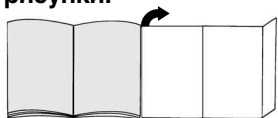

Пускане в действие

Рис. 1

- a) Поставете щуцера на смукателния маркуч в смукателния отвор до щракване.
- b) При сваляне на смукателния маркуч натиснете двете фиксиращи издатини и издърпайте маркуча.

Рис. 2*

- a) Вкарайте една в друга дръжката и телескопна тръба.
- b) Вкарайте дръжката в телескопната тръба до щракване. За освобождаване на връзката натиснете деблокиращата втулка и извадете дръжката.

Рис. 3*

- a) Сложете подовата дюза в телескопната тръба.
- b) Вкарайте телескопната тръба в щуцера на подовата дюза до щракване. За освобождаване на връзката натиснете деблокиращата втулка и извадете телескопната тръба.

Рис. 4*

Чрез натиснете плъзгащия бутон/плъзгащата маншета в посока на стрелката деблокирайте телескопната тръба се и установете желаната дължина.

Рис. 5

Хванете шнура за присъединяване към мрежа за щепсела, издърпайте го до желаната дължина и включете щепсела в мрежата.

Рис. 6

Включвайте или изключвайте прахосмукачката чрез задействане на бутона за включване или изключване в посока на стрелката.

Вие си купихте един много мощен уред с голяма производителност на прахоизсмукване.

Поради това прахоизсмукването на максимална мощност се препоръчва само при много силно замърсени мокетни подови настилки с нисък флор или твърди подове.

Рис. 7

Чрез задействане на регулатора на силата на прахоизсмукване може да се настрои безстепенно желаната сила на прахоизсмукване.

■ По-малка Диапазон на мощност:



За изсмукване на прах по чувствителна материали, например пердета.

■ Средна Диапазон на мощност:



За почистване на килимни подови настилки и при незначително замърсяване.

■ По-висока Диапазон на мощност:



За почистване на груби подови настилки, твърди подове и при силно замърсяване.

■ Турбодиапанон:





За почистване на упорити и много силни замърсявания.

Прахоизсмукване

Рис. 8

Регулиране на подовата дюза:

- За прахоизсмукване по мокети и мокетни подови настилки => 
- За прахоизсмукване на твърди подове => 

Прахоизсмукване с принадлежности

Рис. 9

Освободете комбинираните принадлежности чрез издърпване в посока на стрелката.

а) Дюза за фуги

За прахоизсмукване по фуги и ъгли. За трудно достъпни места комбинираните принадлежности могат чрез телескопно изтегляне на дюзата за фуги на две степени да бъдат удължени.

- Изтеглете дюзата за фуги колкото се може по-навън до ясно щракване.
- Чрез освобождаване телескопната блокировка (натискане in в посока на стрелката) дюзата за фуги може да бъде вкарана отново.
- б) Дюза за тапицерия**
За прахоизсмукване тапицирани мебели, завеси и т.н.
- в) Четка за мебели**
За прахоизсмукване по рамки на прозорци, шкафове, профили и т.н.
 - Преобърнете дюзата за тапицерия в посока на стрелката.

- Четковия венец се изкарва чрез завъртане в посока на стрелката.
- **При поставяне на комбинираните принадлежности в държача за принадлежности завъртете четковия венец и върнете дюзата за тапицерия в предишното положение.**

Дюза за твърди подове

Фиг. 10*

За изсмукване на прах по твърди подови настилки (плочки, паркет и др.)

Вкарайте телескопната тръба в щуцера на дюзата за твърди подове до щракване.

За да освободите съединението натиснете втулката за деблокиране и извадете телескопната тръба.

Почистване на дюзата за твърди подове

Фиг. 11*

- а) За почистване изсмучете дюзата отдолу.**
- б) При силно замърсяване, например от намотани косми, двата четкови валежи могат да бъдат извадени от дюзата за твърди подове. За тази помощта на отвертка или друг подобен инструмент повдигнете валежите настрана от водача.**
- в) Разрежете с ножица намотаните конци и косми. Изсмукване на конци и косми с дюзата за фуги.**
- д) След почистване поставете отново четковите валежи в дюзата и ги фиксирайте.**
- е) При задръстване на смучещия канал може да бъде разглобен щуцера на дюзата.**

За тази цел поставете дюзата със смучещата повърхност нагоре, натиснете леко водача на оста на колелото настрани и изтеглете щуцера на дюзата нагоре.

- f) При обратно поставяне на щуцера внимавайте за правилен монтаж и фиксирайте щуцера във водача.

Рис. 12

При кратки паузи при прахоизсмукване Вие можете да използвате спомагателното устройство за паркиране на обратната страна на уреда. Вкарайте пластмасовото ребро на щуцера на дюзата във вдлъбнатината на обратната страна на уреда.

След работа

Рис. 13

- Изключете уреда, извадете щепсела от контакта.
- Дръпнете кратко шнура за присъединяване към мрежата и го отпуснете (шнурът автоматично се навива).
- За да активирате спирачката на шнура дръпнете отново шнура за присъединяване към мрежата, повторното кратко дръпване за шнура деактивира спирачката.

Рис. 14

За паркиране/транспортиране на уреда Вие можете да използвате спомагателното устройство за паркиране на долната страна на уреда. Поставете уреда във вертикално положение. Вкарайте пластмасовите ребра на подовата дюза във вдлъбнатината на обратната страна на уреда.

Смяна на филтъра

Смяна на филтърната торбичка MEGAfilt® SuperTEX

Рис. 15

- Ако при повдигната от пода дюза и максимална мощност на изсмукване индикацията за смяна на филтъра свети интензивно и равномерно, то трябва да се смени филтърната торбичка, даже ако тя още не е съвсем пълна. В този случай смяната е необходима поради вида на запълнения материал.
- Отворете капака на прахоуловителното отделение със задействане на блокиращия лост в посока на стрелката.

Рис. 16

Затворете филтърната торбичка MEGAfilt® SuperTEX посредством дърпане на затварящата планка и я извадете.

Рис. 17

Поставете новата филтърна торбичка MEGAfilt® SuperTEX в държача и затворете капака на прахоуловителното отделение

- **Внимание: Капакът на прахоуловителното отделение може да бъде затворен само с поставена филтърна торбичка MEGAfilt® SuperTEX или текстилен филтър или колектор за прах. Ако след смяна на филтърната торбичка показателя за смяна на филтъра продължава да свети, моля проверете, дали дюзата, тръбата или смукателния маркуч не са задръстени.**

Почистване на защитния филтър на двигателя

Почиствайте редовно на равни интервали от време защитния филтър на двигателя посредством почукване или промиване!

Рис. 18

- Отворете капака на прахоуловителното отделение.
- Извадете защитния филтър на двигателя чрез издърпване в посока на стрелката.
- Почистете защитния филтър на двигателя посредством почукване.
- В случай на силно замърсяване промийте защитния филтър на двигателя.
След това оставете филтъра да постои най-малко 24 часа, за да изсъхне.
- След почистване, вкарайте защитния филтър на мотора в уреда до фиксиране и затворете капака на прахоуловителното отделение.

Смяна на филтъра Нера

Ако Вашият уред е снабден с филтър Нера, то той трябва да бъде сменян един път в годината.

Рис. 19

- Чрез натискане на затварящата планка в посока на стрелката деблокирайте и отворете издухващата решетка.
- Освободете филтъра Нера посредством задействане на блокиращия лост в посока на стрелката и го извадете от уреда.

Рис. 20

- Поставете новия филтър Нера и го фиксирайте.
- Затворете издухващата решетка.

След смучене на фини частици прах (като например на гипс, цимент и др.), почистете чрез почукване защитния филтър на двигателя, евентуално сменете защитния филтър на двигателя и издухващия филтър.

Поддържане

Преди всяко почистване на прахосмукачката трябва да бъде изключена и мрежовия щепсел изваден от контакта.

Прахосмукачката и пластмасовите части на принадлежностите могат да бъдат почиствани с наличните на пазара средства за почистване на пластмаса.

■ Не бива да бъдат използвани
● изтриващи средства, средства за почистване на стъкло или универсални почистващи средства. Прахосмукачката да не бъде потопявана във вода.

При необходимост прахоуловителното отделение може да бъде изсмукано с помощта на втора прахосмукачка или просто да бъде почистено със суха кърпа за прах/четка за прах.

Правото за правене на технически изменения е запазено.



Сменяем филтърен пакет BBZ52AFP2

Съдържание:

5 Сменяем филтър MEGAfilt®SuperTEX
със заключалка

1 микрохигиеничен филтър

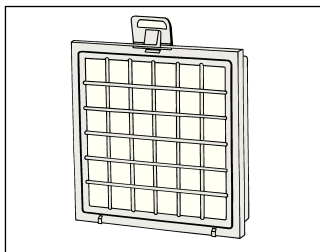

филтър HEPA (клас H12) BBZ151HF

Препоръчва се за алергии. За изключително чист издухван въздух. Да се сменя един път в годината.

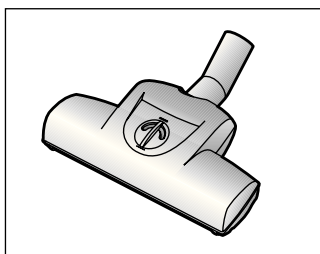

Четка TURBO-UNIVERSAL® BBZ102TBB

Четкане и изсмукване на прах в една работна операция по мокет с къс флор и мокетни подови настилки или за всички настилки. Особено пригодена за изсмукване на животински косми. Задвижването на четковия валик става през засмуквания поток на прахосукачката. Няма нужда от присъединяване към електрическата мрежа.

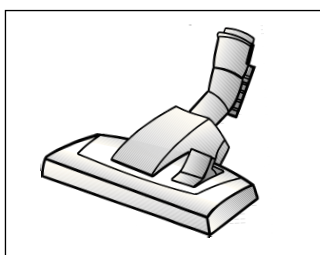

Подова дюза BBZ082BD

Превключваема подова дюза, пригодена за мокет и гладки подове.

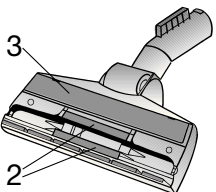
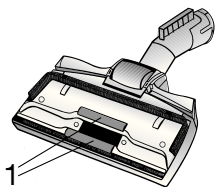

Повдигачът на конци (1/2) и приставката за полиране (3) могат при необходимост да бъдат получени чрез сервизната служба.

Повдигач на конци (1):

Идентификационен
номер 188565

Повдигач на конци (2):

Идентификационен
номер 184773

Приставка за полиране (3):

Идентификационен
номер 482209

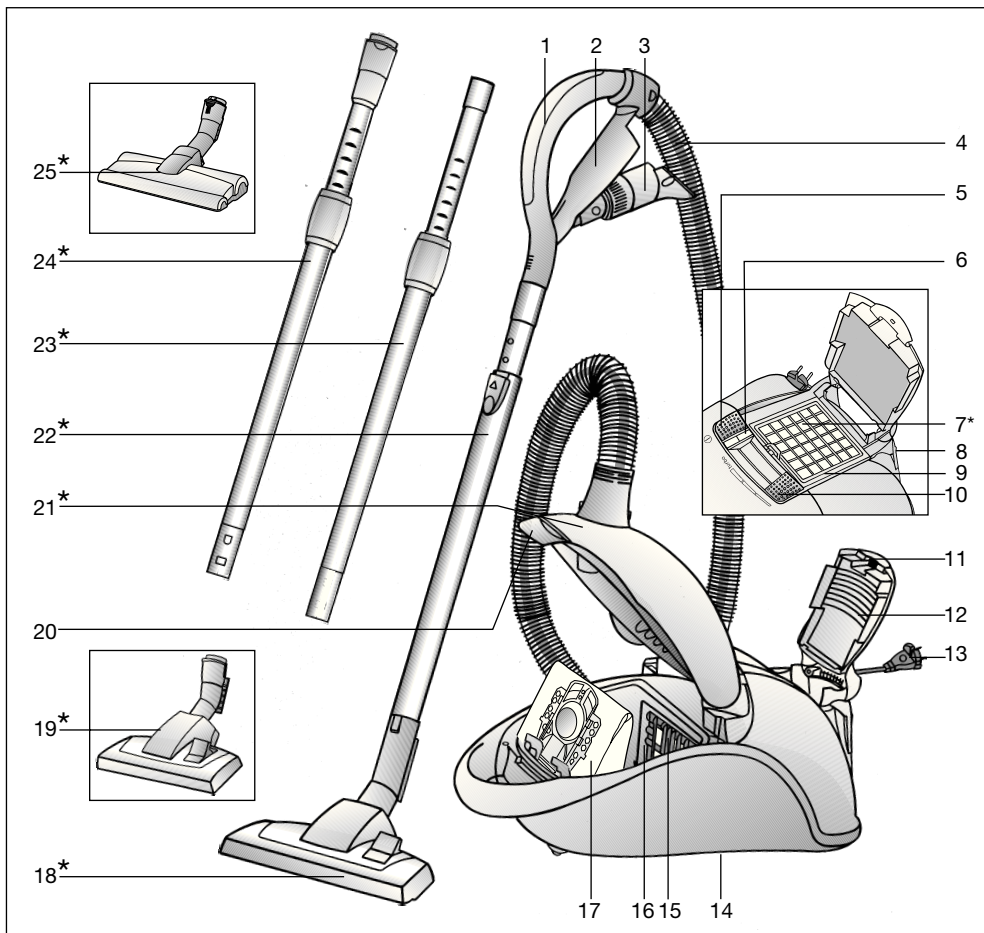

- | | |
|---|--|
| 1 Ручка | 16 Держатель фильтра |
| 2 Держатель насадки | 17 Мешок для сбора пыли MEGAfilt®SuperTEX |
| 3 Комби-насадка | 18 Насадка для пола/ковра* |
| 4 Шланг | 19 Насадка для пола/ковра с разблокировочной муфтой* |
| 5 Выключатель | 20 Зажимной рычаг |
| 6 Индикатор смены фильтра | 21 Крышка пылесборного отсека |
| 7 Продувочный фильтр* | 22 Телескопическая труба с кнопкой-ползунком* |
| 8 Подставка для щетки | 23 Телескопическая труба с муфтой-ползунком* |
| 9 Рамка продувочного фильтра | 24 Телескопическая труба с муфтой-ползунком и разблокировочной муфтой* |
| 10 Регулятор мощности всасывания | 25 Насадка для твердых покрытий с разблокировочной муфтой* |
| 11 Защелка | |
| 12 Решетка вентилятора | |
| 13 Сетевой кабель | |
| 14 Парковочные защелки (с нижней стороны прибора) | |
| 15 Предохранительный фильтр мотора | |

*в зависимости от комплектации

Соблюдайте Инструкцию по эксплуатации.
При передаче пылесоса новому владельцу не забудьте передать также Инструкцию.

Использование по назначению

Данный пылесос предназначен для уборки бытовых помещений, он не предназначен для промышленного использования.

Используйте пылесос только согласно приведенным в Инструкции по эксплуатации указаниям.

Изготовитель не несет ответственности за повреждения, полученные в результате использования пылесоса не по назначению или неправильного обращения с ним.

Поэтому обязательно соблюдайте указания, приведенные далее!

Для пылесоса необходимо использовать:

- оригинальный мешок для сбора пыли MEGAFilt®SuperTEX
- оригинальные запчасти, стандартные и дополнительные принадлежности.

Запрещается использовать пылесос для:

- чистки людей и животных
- удаления:
 - насекомых,
 - вредных для здоровья частиц с острыми краями, горячих или клейких веществ.
 - влажных веществ или жидкостей.
 - легковоспламеняющихся или взрывчатых веществ и газов.

- пепла, сажи из кафельных печей и установок центрального отопления.

Правила техники безопасности

Данный пылесос соответствует общепризнанным техническим требованиям и специальным правилам техники безопасности. Мы подтверждаем соответствие следующим европейским нормам: 89/336/EWG (заменено на RL 91/263/EWG, 92/31/EWG и 93/68/EWG). 73/23/EWG (заменено на RL 93/68/EWG).

- Подключайте пылесос и пользуйтесь им согласно данным на типовой табличке.
- Ни в коем случае не пользуйтесь пылесосом без мешка для сбора пыли MEGAFilt®SuperTEX.
=> Прибор может быть поврежден!
- Разрешайте детям пользоваться пылесосом только в присутствии взрослых.
- Не располагайте всасывающую часть с ручкой, насадки и трубку рядом с головой.
=> Это может привести к травме!
- Не используйте сетевой кабель для переноски/транспортировки пылесоса.
- Для многочасовой работы в непрерывном режиме сетевой кабель вытяните полностью.
- При отсоединении прибора от электрической сети всегда ертесь рукой за вилку, а не за сетевой кабель.

- Следите за тем, чтобы сетевой кабель не перегибался и не попадал на острые края.
- Подключайте пылесос к электрической сети перед началом работы.
- Не пользуйтесь неисправным пылесосом. При возникновении неисправности вынимайте вилку из розетки.
- Во избежание опасности все работы по ремонту пылесоса и замене деталей пылесоса следует выполнять только в авторизованной сервисной службе.
- Защищайте пылесос от воздействия влажности и источников тепла.
- Выключайте прибор, если не пользуетесь им.
- Отслужившие приборы немедленно сделайте непригодными для дальнейшего использования, а затем утилизируйте в соответствии с действующими правилами.
- Из соображений безопасности пылесос оснащен блокировкой от перегрева. Если пылесос засорился и стал слишком горячим, он автоматически выключится. Отсоедините пылесос от электросети и проверьте, возможно, забились всасывающая трубка или шланг или необходимо заменить фильтр. После устранения неисправности необходимо дать прибору остыть в течение как минимум 1 часа. После этого прибор снова будет готов к работе.

Инструкции по утилизации

■ Упаковка

Упаковка служит для защиты пылесоса от повреждений при транспортировке. Она сделана из материалов, не наносящих ущерба окружающей среде, и ее можно утилизировать. Использованные упаковочные материалы относите в пункты приема вторсырья.

■ Отслужившие приборы

Отслужившие приборы являются ценным сырьем для дальнейшего использования.

Поэтому Вы можете отнести отслуживший прибор Вашему продавцу или в пункт приема вторсырья для дальнейшей утилизации.

Информация о возможности утилизации находится у Вашего дилера или в местной администрации.

■ Внимание

- Прибор можно подключать к розетке, которая защищена предохранителем минимум на 16 А! Если при включении прибора предохранитель тотчас же сработал, это означает, что в данную электрическую цепь уже включены другие приборы, и суммарная потребляемая мощность достаточно высока. Срабатывание предохранителя можно предотвратить, если перед включением прибора установить минимальную мощность, а затем постепенно увеличить ее.

Разверните страницы с рисунками!

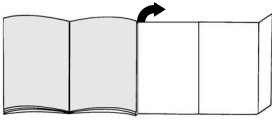

Пользование

Рис. 1

- а) Вставьте патрубок шланга в соответствующее отверстие.
- б) Чтобы отсоединить шланг, нажмите на оба фиксатора и выньте патрубок шланга из отверстия.

Рис. 2*

- а) Насадите телескопическую трубу на ручку.
- б) Задвигайте ручку в телескопическую трубу до надежной фиксации. Чтобы отсоединить телескопическую трубу, нажмите на разблокировочную муфту и вытащите ручку.

Рис. 3*

- а) Вставьте телескопическую трубу в насадку для пола.
- б) Задвигайте телескопическую трубу в патрубок насадки для пола до надежной фиксации. Чтобы отсоединить телескопическую трубу, нажмите на разблокировочную муфту и вытащите трубу из патрубка.

Рис. 4*

Нажимая на кнопку-/муфту-ползунок в направлении стрелки разблокируйте телескопическую трубу и установите необходимую длину.

Рис. 5

Возьмитесь за вилку сетевого кабеля, вытяните его на нужную длину и вставьте вилку в розетку.

Рис. 6

Пылесос включается и выключается выключателем.

Вы приобрели очень мощный и надежный прибор. Максимальная мощность прибора предназначена только для чистки сильно загрязненных ковровых напольных покрытий с коротким ворсом или твердых напольных покрытий.

Подходящая мощность всасывания плавно устанавливается регулятором мощности всасывания.

■ Минимальный уровень мощности:



для чистки деликатных тканей, например занавесок.

■ Средний уровень мощности:



Для чистки ковровых покрытий и при слабом загрязнении.

■ Максимальный уровень мощности:



для чистки грубых и твердых покрытий и при сильном загрязнении.

■ Турборежим:





для чистки стойких и очень сильных загрязнений.

*в зависимости от комплектации

Уборка

Рис. 8

Используйте насадку для пола:

- для чистки ковров и ковровых покрытий => 
- для чистки твердых напольных покрытий => 

Использование принадлежностей

Рис. 9

Чтобы вынуть комби-насадку из держателя, потяните за нее в направлении стрелки.

а) Щелевая насадка

Для чистки швов и углов.

Для уборки в трудно доступных местах комби-насадка оснащена двумя телескопическими вставками, с помощью которых можно удлинить щелевую насадку.

- Потяните за щелевую насадку и вытягивайте вставки, пока они не зафиксируются с хорошо слышимым щелчком.
- Чтобы укоротить щелевую насадку, нажмите на фиксаторы (в направлении стрелки) и задвиньте вставки одну за другой.

б) Насадка для мягкой мебели

Для чистки мягкой мебели, занавесок и т. п.

в) Щеточка

Для чистки оконных рам, шкафов, профилей и т. п.

- Откиньте насадку для мягкой мебели в направлении стрелки.
- Чтобы выдвинуть щетину, поворачивайте насадку в направлении стрелки.

- Перед тем, как вставить комби-насадку обратно в держатель, необходимо убрать щетину вращением в противоположную сторону и вернуть на место насадку для мягкой мебели.

Насадка для твердых покрытий

Рис. 10*

Для чистки твердых покрытий

(кафельная плитка, паркет и т. п.).

Задвигайте телескопическую трубку в патрубок насадки для твердых покрытий до надежной фиксации.

Для отсоединения телескопической трубки нажмите на разблокировочную муфту.

Чистка насадки для твердых напольных покрытий

Рис. 11*

- а) Очистите насадку снизу с помощью пылесоса.
- б) Если этого не достаточно, например, на щетку намотались волосы, валики щетки можно вынуть из насадки для твердых напольных покрытий. Для этого, действуя отверткой или похожим инструментом как рычагом, выньте валики из фиксаторов.
- в) Удалите намотавшиеся нитки и волосы с помощью ножниц. Удалите нитки и волосы с помощью щелевой насадки.
- г) После чистки снова установите валики в насадку и зафиксируйте их.
- е) При засорении всасывающего канала необходимо снять патрубок насадки.

Для этого положите насадку всасывающим отверстием вверх, слегка отожмите держатель оси в сторону и снимите патрубок движением вверх.

- f) При установке патрубка обратно поставьте его в правильное положение и защелкните в держателях.

Рис. 12

Если Вам необходимо сделать короткую паузу в уборке, задействуйте подставку для щетки с задней стороны прибора. Пластмассовые выступы на патрубке насадки вставьте в прорези на задней стороне прибора.

После уборки

Рис. 13

- Выключите прибор и отсоедините его от электросети.
- Коротко потяните за сетевой кабель и отпустите его (кабель автоматически сматается).
- Если потянуть за сетевой кабель еще раз, то фиксатор кабеля снова активизируется, а если еще раз - деактивизируется.

Рис. 14

Для хранения/транспортировки прибора можно воспользоваться парковочными защелками, расположенными с нижней стороны. Поставьте прибор вертикально. Пластмассовые выступы на патрубке насадки вставьте в прорези с нижней стороны прибора.

*в зависимости от комплектации

Смена фильтра

Смена мешка для сбора пыли

Рис. 15

- Если при поднятой насадке и установленной максимальной мощности всасывания индикатор загрязнения фильтра горит ярким и равномерным светом, следует заменить мешок для сбора пыли, даже если он еще не заполнен. В этом случае необходимость замены зависит от характера содержащегося в мешке мусора.
- Откройте крышку пылесборного отсека, отжав зажимной рычаг в направлении, указанном стрелкой.

Рис. 16

Закройте мешок MEGAfilt®SuperTEX, потянув за клапан, и выньте его.

Рис. 17

Вставьте новый мешок MEGAfilt®SuperTEX в держатель и закройте крышку пылесборного отсека.

Внимание: Крышка

- пылесборного отсека закрывается только при вставленном мешке для сбора пыли MEGAfilt®SuperTEX /текстильном фильтре или контейнере для сбора пыли.

Если после замены мешка для сбора пыли индикатор загрязнения фильтра продолжает гореть, то следует проверить и прочистить насадку, трубку и шланг.

Чистка фильтра защиты двигателя

Фильтр защиты двигателя рекомендуется регулярно чистить!

Рис. 18

- Откройте крышку пылесборного отсека.
- Выньте фильтр защиты двигателя в направлении стрелки.
- Отряхните пыль с фильтра защиты двигателя.
- В случае сильного загрязнения замените фильтр защиты двигателя. Дайте фильтру обсохнуть в течение 24 часов.
- После очистки вставьте фильтр защиты двигателя на место до упора и закройте крышку пылесборного отсека.

Замена фильтра Нера

Если Ваш прибор оснащен фильтром Нера, то раз в год необходимо менять этот фильтр.

Рис. 19

- Нажмите на защелку в направлении стрелки, при этом решетка вентилятора разблокируется и откроется.
- Нажатием зажимного рычага в направлении стрелки фильтр Нера разблокируется, и его можно вынимать.

Рис. 20

- Вставьте новый фильтр Нера и зафиксируйте его.
- Закройте решетку вентилятора.

После уборки мелкой пыли (напр., гипса, цемента и т. п.) очистите фильтр защиты двигателя, при необходимости замените его и выпускной фильтр.

Уход

Перед каждой чисткой пылесоса выключите его и выньте вилку сетевого кабеля из розетки. Пылесос и пластмассовые принадлежности можно чистить обычными средствами для чистки пластмассы.

- **Не использовать пенные моющие средства, средства для мытья окон или универсальные моющие средства. Не погружайте пылесос в воду.**

При необходимости пылесборный отсек можно вычистить при помощи другого пылесоса, протереть сухой тряпочкой или почистить метелочкой для пыли.

Оставляем за собой право на внесение технических изменений.

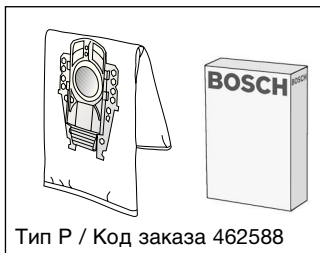

Тип P / Код заказа 462588

Упаковка сменных фильтров BBZ52AFP2

В комплект входит:

5 мешков для сбора пыли MEGAfilt®SuperTEX с фиксатором

1 выпускной фильтр Microsan

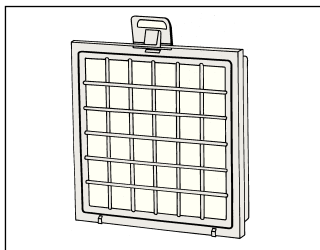

Фильтр Нера (класс H12) BBZ151HF

Рекомендуется для аллергиков. Обеспечивает исключительную чистоту выдуваемого воздуха. Заменять ежегодно.

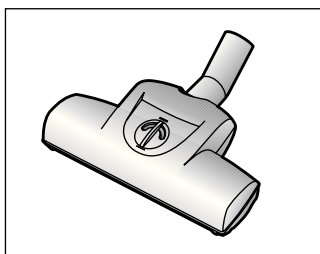

Щетка TURBO-UNIVERSAL® BBZ102TBV

Одновременно чистит щеткой и всасывает пыль из ковров и напольных ковровых покрытий с коротким ворсом или любых напольных покрытий. особенно эффективна для удаления шерсти животных. Привод ролика щетки осуществляется потоком всасываемого пылесосом воздуха. Никакого дополнительного подключения к электросети.

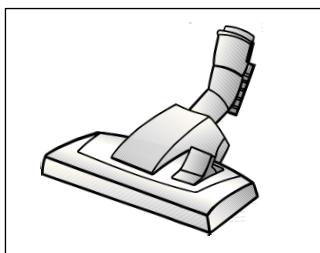

Насадка для пола BBZ082BD

Насадка для пола с переключателем, подходит для ковров и гладких полов.

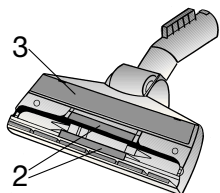
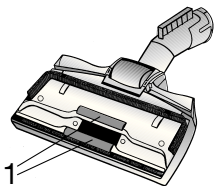

Щеточку для ниток (1/2) и полировальную вставку(3) при необходимости можно заказать в сервисной службе.

Щеточка для ниток (1):

Код заказа 188565

Щеточка для ниток (2):

Код заказа 184773

Полировальная вставка (3):

Код заказа 482209

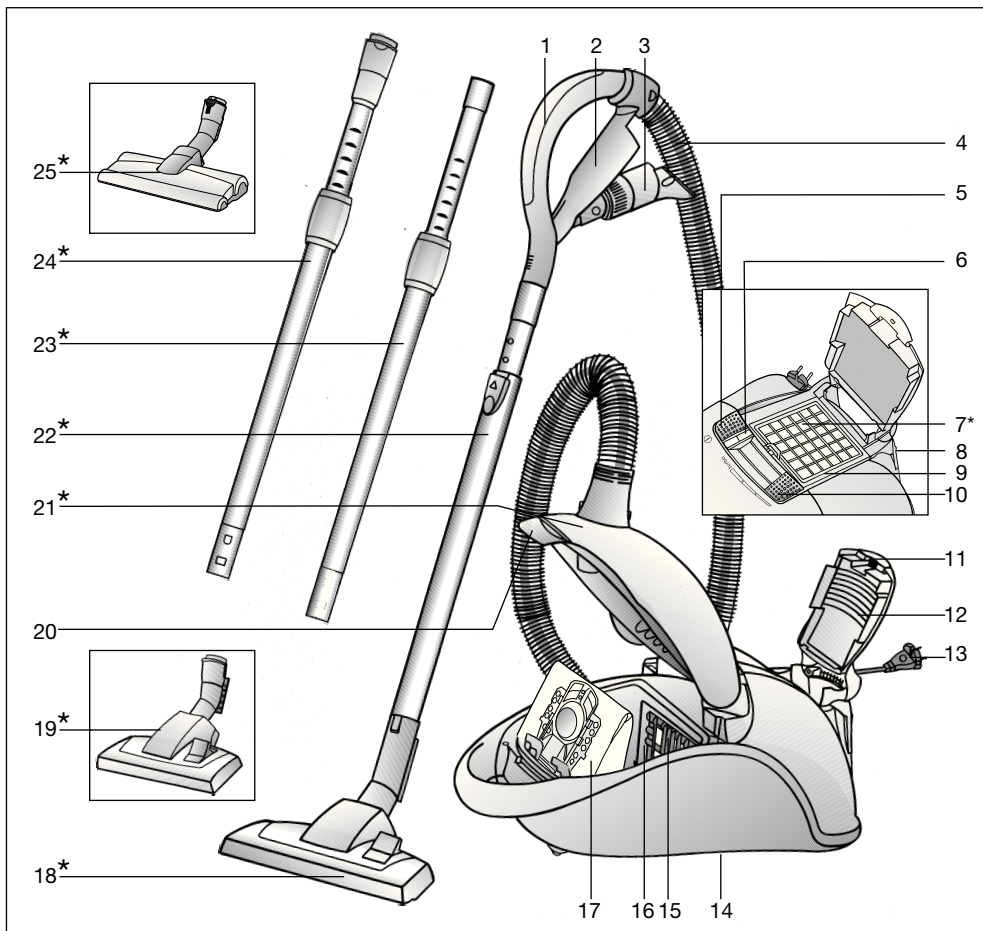

- | | |
|---|--|
| <ul style="list-style-type: none"> 1 Mănerul furtunului 2 Suport de accesorii 3 Accesoriu combinat 4 Furtun de aspirație 5 Buton de pornire-oprire 6 Indicator de schimbare a filtrului 7 Filtru pentru aerul evacuat* 8 Dispozitiv auxiliar de fixare 9 Rama filtrului pentru aerul evacuat 10 Regulator al puterii de aspirație 11 Clapetă de închidere 12 Grătar pentru aerul evacuat 13 Cablu de racordare la rețea 14 Dispozitiv auxiliar pentru așezare (pe partea de jos a aparatului) | <ul style="list-style-type: none"> 15 Filtru de protecție a motorului 16 Suportul filtrului 17 Sac de filtrare MEGAfilt®SuperTEX 18 Perie comutabilă pentru podele* 19 Perie comutabilă pentru podele cu bucășă de deblocare* 20 Măner de închidere 21 Capacul compartimentului de praf 22 Tub telescopic cu buton glisant* 23 Tub telescopic cu manșetă glisantă* 24 Tub telescopic cu manșetă glisantă și bucășă de deblocare* 25 Perie pentru suprafețe dure cu manșon de deblocare* |
|---|--|

*în funcție de dotare

Vă rugăm să păstrați instrucțiunile de utilizare. În cazul predării aspiratorului unei terțe persoane vă rugăm să înmânați totodată și instrucțiunile de utilizare.

Utilizare conform destinației

Acest aspirator este destinat numai pentru utilizarea casnică, nu în scopuri profesionale.

Utilizați aspiratorul numai conform indicațiilor din aceste instrucțiuni de utilizare.

Producătorul nu răspunde pentru eventualele daune, care sunt cauzate datorită utilizării neconforme cu destinația aparatului sau datorită deservirii incorecte. Vă rugăm de aceea să respectați neapărat următoarele indicații!

Aspiratorul poate fi utilizat numai cu

- pungă colectoare de praf originale MEGAFilt®SuperTEX
- piese de schimb originale, accesorii originale sau accesorii speciale originale

Aspiratorul nu este adecvat pentru:

- aspirarea de oameni sau animale
- aspirarea de:
 - viețuitoare mici
 - substanțe periclitanțe pentru sănătate, cu muchii ascuțite, fierbinți sau incandescente.
 - substanțe umede sau lichide
 - materiale și gaze ușor inflamabile sau explozive.
 - cenușă, funingine din sobele de teracotă și instalațiile de încălzire centrală

Indicații de securitate

Acest aspirator corespunde regulamentelor recunoscute ale tehnicii și dispozițiilor de securitate în vigoare.

Noi certificăm conformitatea cu următoarele directive europene: 89/336/CEE (modificată prin directiva 91/263/CEE, 92/31/CEE și 93/68/CEE). 73/23/CEE (modificată prin directiva 93/68/CEE).

- Racordați și puneți în funcțiune aspiratorul numai conform plăcuței cu datele de construcție ale aparatului.
- Nu aspirați niciodată fără punga de praf MEGAFilt®SuperTEX.
=> Aparatul poate fi deteriorat!
- Permiteți copiilor utilizarea aspiratorului numai sub supraveghere.
- Evitați folosirea aspiratorului cu mâner, duze/perii și tub în zona capului.
=> Există pericolul de rănire!
- Nu utilizați cablul de racordare la rețea pentru a trage/a transporta aspiratorul.
- Scoateți complet cablul de racordare la rețea în cazul funcționării continue, de mai multe ore.
- Pentru a separa aparatul de la rețeaua de alimentare, nu trageți de cablul de racordare la rețea, ci de ștecher.
- Nu trageți cablul de racordare la rețea peste muchii ascuțite și nu-l striviți.
- Înaintea tuturor lucrărilor la aspirator și accesorii scoateți ștecherul din priză.
- Nu puneți în funcțiune aspiratoarele deteriorate. În cazul existenței unui deranjament scoateți ștecherul din priză.
- În scopul evitării periclitarilor, reparațiile și înlocuirea pieselor de schimb la aspirator au voie să fie efectuate numai de unitățile service autorizate.
- Protejați aspiratorul împotriva umidității și împotriva surselor de căldură.
- Deconectați aparatul, dacă nu se aspiră.
- Faceți imediat neutilizabile aparatele uzate, iar apoi îndepărtați-le regulamentar.
- Din motive de securitate, aspiratorul este dotat cu un dispozitiv de protecție

împotriva supraîncălzirii. În cazul în care aparatul se blochează și devine prea fierbinte, atunci el se deconectează automat. Scoateți ștecherul din priză și controlați dacă duza, tubul de aspirație sau furtunul sunt înfundate, respectiv dacă filtrul trebuie schimbat. După remedierea deranjamentului lăsați aparatul să se răcească cel puțin 1 oră. După aceasta aparatul poate fi din nou utilizat.

Indicații asupra îndepărtării ambalajului și aparatului scos din uz

■ Ambalajul

Ambalajul protejează aspiratorul împotriva deteriorării pe timpul transportului. Ambalajul constă din materiale favorabile mediului ambiant și este de aceea reciclabil. Predați materialele de ambalaj, care nu mai sunt necesare, la punctele de colectare.

■ Aparatele vechi

Aparatele vechi conțin de multe ori materiale reciclabile. De aceea predați aparatul dumneavoastră, scos din uz, magazinului comercial, respectiv unui centru de reciclare pentru revalorificare. Vă rugăm să solicitați informații în privința căilor actuale de îndepărtare a ambalajelor și aparatelor scoase din uz la un magazin de specialitate sau la administrația comunală din localitatea dumneavoastră.

■ Vă rugăm să aveți în vedere

- Racordați aparatul numai la o priză, care este asigurată cu o siguranță de cel puțin 16 A!
În cazul în care siguranța se declanșează la conectarea aparatului, atunci acest lucru se poate datora faptului că mai multe aparate electrice,

cu o putere mare, sunt racordate în același timp la același circuit electric. Declanșarea siguranței se poate evita, prin reglarea treptei celei mai mici de putere înainte de conectarea aparatului și numai după aceasta se selectează o treaptă de putere mai mare.

Vă rugăm să deschideți la paginile cu imagini!

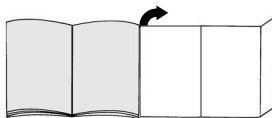

Punerea în funcțiune

Imag. 1

- Introduceți ștuțul furtunului de aspirație în orificiul de aspirație.
- Pentru îndepărtarea furtunului de aspirație apăsați ambele butoane de blocare și trageți furtunul.

Imag. 2*

- Îmbinați mânerul și tubul telescopic.
- Împingeți mânerul în tubul telescopic până când mânerul se cuplează. Pentru desfacerea îmbinării apăsați bucușa de deblocare și scoateți mânerul.

Imag. 3*

- Îmbinați duza de podele și tubul telescopic.
- Împingeți tubul telescopic în ștuțul duzei de podele până când tubul se cuplează. Pentru desfacerea îmbinării apăsați bucușa de deblocare și scoateți tubul telescopic.

Imag. 4*

Deblocați tubul telescopic prin apăsarea butonului glisant/ manșetei glisante în direcția săgeții și reglați lungimea dorită.

Imag. 5

Apucați ștecherul cablului de racordare la rețea, trageți afară cablul la lungimea dorită și introduceți ștecherul în priză.

Imag. 6

Aspiratorul se conectează, respectiv se deconectează, prin acționarea butonului de pornire-oprire în direcția săgeții.

Ați cumpărat un aparat foarte performant, cu o putere mare de aspirație. Reglarea maximă a puterii se recomandă de aceea numai în cazul covoarelor/ mochetelor cu pluș mic sau podelelor dure foarte murdare.

Imag. 7

Prin acționarea regulatorului puterii de aspirație se poate regla continuu puterea de aspirație dorită.

■ Redusă Performanțe:



Pentru aspirarea stofelor sensibile, de ex. perdele.

■ Medie Performanțe:



Pentru curățirea mochetelor și în cazul impurităților slabe.

■ Mare Performanțe:



pentru curățirea mochetelor robuste, a podelelor dure și în cazul unui grad înalt de murdărire.

■ Interval turbo:



Pentru curățirea murdăririlor foarte intense și dificile.

Aspirare**Imag. 8**

Reglarea duzei de podele:

- pentru aspirația de covoare și a mochetelor =>
- Pentru aspirația podelelor dure =>

Aspirația cu accesorii**Imag. 9**

Desfaceți accesoriul combinat din suportul de accesorii prin tragere în direcția săgeții.

a) Duza pentru locuri înguste

Pentru aspirația în locuri înguste și colțuri. Pentru aspirația în locurile greu accesibile, accesoriul combinat poate fi prelungit în două trepte prin tragerea telescopică a duzei pentru locuri înguste.

- Scoateți duza pentru locuri înguste la lungimea maximă până când ea se cuplează perceptibil auditiv.
- Prin deblocarea dispozitivului de blocare a tubului telescopic (apăsare în direcția săgeții), duza pentru locuri înguste poate fi împinsă la loc.

b) Duza pentru tapițerie

Pentru aspirația de mobilă tapițată, draperii ș.a.m.d.

c) Perie mică pentru mobilă

Pentru aspirația tocurelor de fereastră, dulapurilor, profilelor ș.a.m.d.

- Rabatați duza pentru tapițerie în direcția săgeții.
- Prin rotire în direcția săgeții se scoate afară peria coroană.
- Înainte de fixarea accesoriului combinat în suportul de accesorii, peria coroană trebuie rotită la loc iar duza pentru tapițerie trebuie rabatăta înapoi.

Perie pentru suprafețe dure

Imag. 10*

Pentru aspirarea pardoselilor rigide (dale de gresie sau faianță, parchet ș.a.m.d.) Împingeți tubul telescopic în capătul periei pentru podele până când tubul se cuplează.

Pentru desfacerea îmbinării apăsați manșonul de deblocare și scoateți tubul telescopic.

Curățiera periei pentru suprafețe dure

Figura 11*

- a) Pentru curățire aspirați din jos peria.
- b) În cazul impurităților tari, de ex. păr depănat ambele perii circulare pot fi scoase din duza pentru suprafețe dure. Pentru aceasta scoateți cilindrii din ghidajul lateral, de ex. cu ajutorul unei șurubelnițe sau o sculă asemănătoare.
- c) Firele și părul înfășurate se taie cu foarfeca.
Scamele și părul se aspiră cu duza pentru spații înguste.
- d) După curățire repuneți și blocați perii circulare în duză.
- e) Dacă s-a astupat canalul de aspirare, se demontează racordul periei.
Așezați peria cu partea aspiratoare în sus, apăsați ușor către exterior ghidajul lateral la axa roții și scoateți racordul trăgându-l în sus.
- f) La repunerea racordului fiți atent la așezarea corectă și la blocarea racordului în ghidaj.

Imag. 12

În cazul pauzelor scurte puteți folosi dispozitivul auxiliar de fixare de pe partea din spate a aparatului. Împingeți profilul din material plastic al ștuțului duzei în degajarea de pe partea din spate a aparatului.

*în funcție de dotare

După lucrul cu aspiratorul

Imag. 13

- Deconectați aparatul și scoateți ștecherul din priză
- Trageți scurt cablul de racordare la rețea și apoi dați-i drumul (cablul se înfășoară automat).
- Prin tragerea încă o dată a cablului de racordare la rețea se activează din nou dispozitivul de frânare a cablului iar prin tragerea scurtă a cablului se dezactivează dispozitivul de frânare.

Imag. 14

Pentru așezarea/transportarea aparatului puteți utiliza dispozitivul auxiliar de așezare de pe partea de jos a aparatului. Așezați aparatul pe verticală. Împingeți profilul din material plastic al ștuțului duzei în degajarea de pe partea de jos a aparatului.

Schimbarea filtrului

Înlocuirea sacului de filtrare MEGAFilt®SuperTEX

Imag. 15

- Dacă indicatorul de schimbare a sacului luminează permanent intens când duza/peria este ridicată de pe podea iar puterea de aspirație este reglată la maxim, atunci trebuie der schimbat sacul de filtrare, chiar dacă el nu este încă plin. În acest caz, natura materialului aspirat face necesară schimbarea sacului.
- Deschideți capacul compartimentului de praf prin acționarea mânerului de închidere în direcția săgeții.

Imag. 16

Închideți punga colectoare de praf MEGAFilt®plus prin tragerea clapetei de închidere și scoateți-o.

Imag. 17

Introduceți în suport un nou sac de filtrare MEGAFilt®SuperTEX și închideți capacul compartimentului de praf.

- Atenție: Capacul compartimentului de praf se închide numai dacă este introdus sacul de filtrare MEGAFilt®SuperTEX, respectiv sacul textil sau recipientul colector de praf.**

În cazul în care indicatorul de schimbare a filtrului luminează și după înlocuirea sacului de filtrare, vă rugăm să verificați dacă duza/peria, tubul sau furtunul de aspirație sunt înfundate.

Curățarea filtrului de protecție a motorului

Filtrul de protecție a motorului trebuie curățat la intervale regulate de timp prin scuturare, respectiv spălare!

Imag. 18

- Deschideți capacul compartimentului de praf.
- Scoateți filtrul de protecție a motorului în direcția săgeții.
- Curățați filtrul de protecție a motorului prin scuturare.
- În cazul unei impurificări intense, filtrul de protecție a motorului trebuie spălat. Lăsați apoi filtrul să se usuce cel puțin 24 ore.
- După curățare filtrul protecție motor se va introduce până la refuz în aparat, și se va închide capacul compartimentului de praf.

Înlocuirea filtrului Hepa

Dacă aparatul dumneavoastră este dotat cu un filtru Hepa, atunci acesta trebuie înlocuit o dată pe an.

Imag. 19

- Deblocați și deschideți grătarul pentru aerul evacuat prin apăsarea clapetei de închidere în direcția săgeții.
- Deblocați filtrul Hepa prin acționarea pârghiei de închidere în direcția săgeții și scoateți-l din aparat.

Imag. 20

- Introduceți un nou filtru Hepa și cuplați-l.
- Închideți grătarul pentru aerul evacuat.

După aspirarea particulelor fine de praf (cum ar fi de ex. ghips, ciment, ș.a.m.d.), curățați prin scuturare filtrul de protecție a motorului, eventual înlocuiți filtrul de protecție a motorului și filtrul de Hepa.

Întreținere

Înainte de fiecare curățare a aspiratorului, acesta trebuie deconectat și ștecherul trebuie scos din priză.

Aspiratorul și accesoriile din material plastic pot fi întreținute cu un produs de curățat pentru materiale plastice, obișnuit din comerț.

- Nu folosiți produse de curățare prin frecare, produse de curățat sticla sau produse de curățat universale. Nu cufundați niciodată aspiratorul în apă.**

Compartimentul de praf poate să fie aspirat, dacă este necesar, cu un alt aspirator sau poate fi curățat simplu cu o cârpă de praf uscată/ pensulă de praf.

Se rezervă dreptul la modificări tehnice.

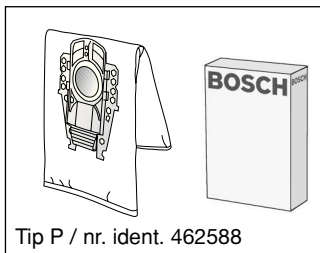

Pachet de saci de schimb BBZ52AFP2

Conținut:
5 saci de filtrare MEGAfil[®]SuperTEX cu clapetă de închidere
1 filtru pentru aerul evacuat Microsan

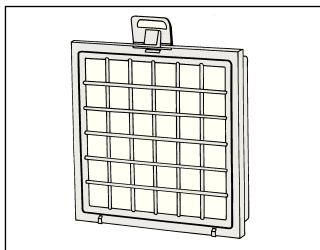

Filtru HEPA (clasa H12) BBZ151HF

Recomandat pentru alergici. Pentru un aer evacuat extrem de curat.
Se înlocuiește o dată pe an.

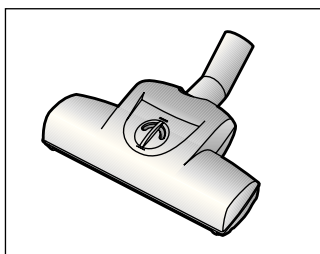

Perie TURBO-UNIVERSAL[®] BBZ102TBB

Periere și aspirație într-o singură operație de lucru a covoarelor cu pluș scurt și a mochetelor, respectiv pentru toate podelele. Este adecvată excepțional pentru aspirația părului de animale. Acționarea periei circulare se realizează prin curentul de aspirație al aspiratorului. Nu este necesar un racord electric.

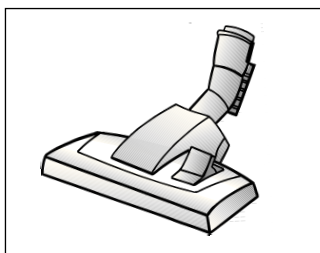

Duză de podele BBZ082BD

Duză comutabilă de podele adecvată pentru covoare și podele netede.

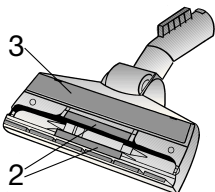
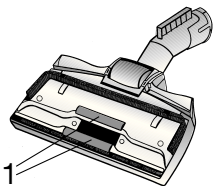

Dispozitivul de aspirat așele (1/2) și dispozitivul demontabil de lustruit (3) se pot procura, dacă este necesar, de la o unitate service.

Dispozitiv de aspirat așele (1): nr. ident. 188565

Dispozitiv de aspirat așele (2): nr. ident. 184773

Dispozitiv demontabil de lustruit (3): nr. ident. 482209

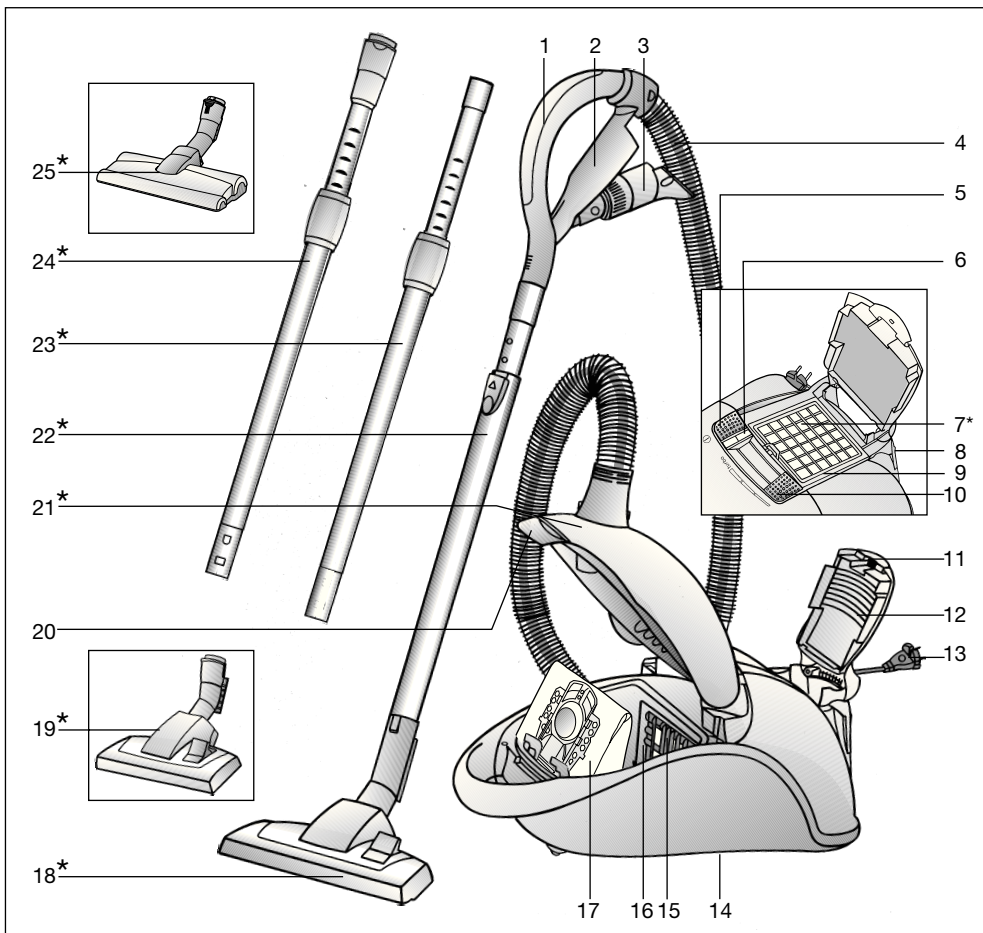

- | | |
|---|--|
| 1 Ручка шланга | 16 Захисний фільтр двигуна |
| 2 Тримач для насадок | 17 Фільтрувальний пакет „MEGAfiltr“ з матеріалу „SuperTEX |
| 3 Універсальна насадка | 18 Насадка для підлоги з перемикачем* |
| 4 Всмоктувальний шланг | 19 Насадка для підлоги з перемикачем із різноміною муфтою* |
| 5 Кнопка вмикання/вимикання | 20 Важіль-заскочка |
| 6 Індикатор замінювання фільтра | 21 Кришка відсіку для пилу |
| 7 Фільтр вихлопу* | 22 Телескопічна труба з Пересувна кнопка* |
| 8 Тимчасове кріплення | 23 Труба телескопічна з пересувною манжетною* |
| 9 Захисний Фільтр вихлопу | 24 Труба телескопічна з пересувною манжетною та різноміною муфтою* |
| 10 Регулятор потужності всмоктування | 25 Насадка для твердої підлоги з різноміною муфтою* |
| 11 Ручка-заскочка | |
| 12 Вихлопні дротки | |
| 13 Шнур живлення | |
| 14 Кнопка зупинки (на тильному боці пилососа) | |
| 15 Кріпильний пристрій фільтра | |

*факультативне обладнання

Інструкцію з експлуатації потрібно зберігати. Якщо пилосос передається, разом із ним слід передати Інструкцію з експлуатації.

Застосування за призначенням

Цей пилосос призначений тільки для побутового, а не для професійного використання.

Пилосос слід використовувати у спосіб, описаний у цій Інструкції з експлуатації.

Виробник не відповідатиме за можливі збитки в наслідок неналежного використання пилососу або неправильного його обслуговування.

Ретельно виконуйте наведені далі настанови!

Пилосос може використовуватися тільки з:

- фірмовими фільтрувальними пакетами "MEGAfilt"® з матеріалу "SuperTEX"
- фірмовими запасними частинами, обладнанням та спеціальним обладнанням

Пилосос не призначений для:

- чищення людей чи тварин
- збирання:
 - дрібних живих істот
 - шкідливих для здоров'я речовин, предметів з гострими краївками, гарячих або розжарених часток
 - вологих або мокрих предметів
 - легкозаймистих або вибухонебезпечних матеріалів, зокрема газів.
 - попелу з печей або пристроїв центрального опалення

Настанови щодо безпеки

Цей пилосос відповідає загально прийнятним правилам щодо технічних засобів та стандартам з правил безпеки.

Фірма підтверджує відповідність цього приладу наступним європейським Директивам: 89/336/EWG (зі змінами та доповненнями RL 91/263/EWG, 92/31/EWG та 93/68/EWG), 73/23/EWG (зі змінами та доповненнями RL 93/68/EWG).

- Приєднуйте пилосос тільки до електромережі з параметрами, зазначеними на паспортній таблиці.
- Не застосовувати пилосос без фільтрувального пакета "MEGAfilt"® з матеріалу "SuperTEX"
=> Пилосос може бути пошкоджений!
- Діти можуть користуватися пилососом тільки під наглядом дорослих.
- Під час роботи пилососу не наближайте до голови трубу та насадку.
=> Це може призвести до травмування!
- Заборонено переносити або пересувати пилосос за шнур живлення.
- Для довготривалої багатогодинної роботи слід повністю витягнути шнур живлення.
- При від'єднанні від мережі ніколи не тягніть за шнур живлення, тримайте його тільки за вилку.
- Не перетягуйте шнур живлення через гострі крайки та не притискайте його.

- Перед будь-якими маніпуляціями з пілососом та його обладнанням витягайте вилку шнура живлення з розетки.
- Не використовуйте пошкоджений пілосос. При виявленні несправності від'єднайте пілосос від електромережі.
- Аби попередити пошкодження пілососа, ремонт та встановлення запасних частин може виконуватися тільки сертифікований технічний персонал.
- Пілосос слід захищати від вологи та джерел тепла.
- Якщо всмоктування немає, пілосос необхідно вимкнути.
- Непридатний до вживання пілосос приведіть в остаточно неробочий стан і передайте для утилізації в належний спосіб.
- Задля підвищення безпеки користування пілосос має захист від перегрівання. Коли вхідний отвір блокований та пілосос перегрівається, він вимикається автоматично. Витягніть вилку з розетки та перевірте, чи не перекриті сопло та труба, не перекручений шланг та чи не потребує заміни фільтр. Після усунення несправності пілосос повинен охолоджуватися щонайменше 1 годину. По тому їм можна знову користуватися.

Настанови щодо видалення відходів

■ Упаковка

Упаковка захищає пілосос від пошкодження під час транспортування. Вона виготовлена з екологічно чистих матеріалів та може перероблюватися. Непотрібні пакувальні матеріали здайте в пункт приймання вторсировини.

■ Старі вироби

Старі прилади подеколи містять цінні матеріали. Здайте прилад, що відпрацював своє, продавцю або на спеціальний пункт приймання для подальшої переробки. За роз'ясненнями, яким саме шляхом утилізувати відходи, звертайтеся до продавця або до місцевої комунальної служби.

■ Зауваження

- Пілосос вмикайте тільки в електромережу, в якій встановлено запобіжник щонайменше на 16 А. Якщо запобіжник спрацює одразу після вмикання пілососу, це може означати, що до цієї мережі приєднані ще якісь електроприлади з високою споживаною потужністю. Аби попередити спрацювання запобіжника, вмикайте спочатку електроприлади з меншою потужністю, а потім більш потужні прилади.

Розгорніть сторінки з рисунками!

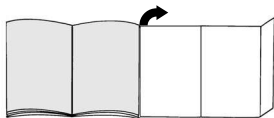

Підготовка до роботи

Рис. 1

- a) Вставте штуцер всмоктувального шланга в гніздо пилосбірника.
- b) При від'єднанні всмоктувального шланга натисніть одночасно на обидва виступи та витягніть шланг.

Рис. 2*

- a) З'єднайте рукоятку з телескопічною трубою.
- b) Вставте рукоятку в телескопічну трубу та поверніть.
Аби від'єднати, натисніть на рознімну муфту та витягніть рукоятку.

Рис. 3*

- a) Вставте телескопічну трубу в патрубок насадки для підлоги.
- b) Для надійного з'єднання вставте телескопічну трубу в патрубок насадки для підлоги та поверніть.
Аби від'єднати, натисніть на рознімну муфту та витягніть телескопічну трубу.

Рис. 4*

Пересувну манжету на телескопічній трубі зсувають у напрямку стрілки та встановлюють таким чином потрібну довжину труби.

Рис. 5

Візьміть шнур живлення за вилку, витягніть на потрібну довжину та вставте вилку в розетку.

Рис. 6

Пилосос вмикається і вимикається шляхом повторного натискання на кнопку вмикання/вимикання.

Чищення

Ви придбали дуже потужний та продуктивний побутовий прилад. Максимальну потужність всмоктування слід використовувати лише для чищення дуже забрудненого килимового покриття з коротким ворсом або твердої підлоги.

Рис. 7

За допомогою безступінчастого регулятора потужності можна встановити потрібну потужність всмоктування.

■ Режим слабкого всмоктування:



Для чищення делікатних тканин, наприклад, тюлю.

■ Режим середнього всмоктування:



Для очищення килимових покриттів та незначних забруднень.

■ Режим

сильного всмоктування:



Для чищення сильно забрудненого килимового покриття, твердої підлоги та при стійкому забрудненні.

■ Форсований режим:

 turbo

Для видалення стійкого сильного забруднення.

Рис. 8

Перемикач насадки для підлоги:

a) Для чищення килимового покриття та килимів

=> 

b) Для чищення твердої підлоги

=> 

Чищення з використанням додаткового обладнання

Рис. 9

Витягніть універсальну насадку з тримача в напрямку стрілки.

a) Вузька насадка

Для чищення щілин та кутів.

Для чищення важкодоступних місць до універсальної насадки приєднують розсувну в два ступені вузьку насадку.

■ Вузька насадка висувається з клацанням настільки, аби досягти потрібного місця.

■ Зняти телескопічний подовжувач (натиснувши на нього в напрямку стрілки) можна разом із вузькою насадкою.

b) Насадка для м'яких меблів

Для чищення м'яких меблів, порт'єр тощо.

c) Насадка-щітка меблева

Для чищення віконних рам, шаф, профілів тощо.

■ Відкиньте насадку для м'яких меблів в напрямку стрілки.

■ Потім поверніть в напрямку стрілки, аби висунулася щітка.

Перед тим, як установити універсальну насадку в тримач, потрібно сховати щітку та повернути насадку для м'яких меблів на місце.

Насадка для твердої підлоги

Рис. 10*

Для чищення твердого покриття на підлозі (плитки, паркету тощо)

Вставте телескопічну трубу в патрубок насадки для твердої підлоги та поверніть.

Аби від'єднати, натисніть на рознімну муфту та витягніть телескопічну трубу.

Очищення насадки для твердої підлоги

Рис. 11*

a) Для очищення пропилососьте насадку знизу.

b) Якщо насадка забилася сильно, наприклад, волоссям, можна вийняти обидва вала із насадки для твердої підлоги. Для цього слід зачепити вали за допомогою викрутки або чогось подібного, з бокової частини тримача.

c) Розріжте ножицями нитки та волосся, що намоталися на щітку. Видаліть нитки та волосся за допомогою вузької насадки.

d) Після чищення знову встановіть вал у насадку так, щоб він увійшов у паз.

e) У випадку забиття всмоктувального каналу патрубков насадки можна зняти.

Для цього покладіть насадку всмоктувальною поверхнею догори, легко натисніть тримач вісі в бік та потягніть патрубок догори.

- d) Будь ласка, зверніть увагу на те, щоб після установавлення назад патрубков був встановлений правильно та увійшов у паз тримача.

Рис. 12

Під час коротких перерв в роботі можна користуватися тимчасовим кріпленням, що знаходиться на тильному боці пілососа. Пластмасовий виступ на штуцері насадки всовують у відповідний паз на тильному боці пілососа.

Закінчення роботи

Рис. 13

- Вимкніть пілосос, витягніть вилку шнура живлення з розетки.
- Смикніть і відпустіть шнур живлення (шнур автоматично накрутиться на барабан).
- Аби витягнути шнур знову, потрібно розблокувати гальма барабану, для цього трохи смикніть за шнур.

Рис. 14

Для пересування та перенесення пілососу можна використовувати кнопку зупинки, яка знаходиться на тильному боці пілососа. Поставте пілосос вертикально. Пластмасовий виступ на штуцері насадки для підлоги всуньте у відповідний паз на тильному боці пілососа.

Замінювання фільтрів

Замінювання фільтрувального пакета "MEGAfilt"® з матеріалу "SuperTEX"

Рис. 15

- Якщо під час чищення килимів з насадкою з піднімачем або при використанні режиму сильного всмоктування, індикатор замінювання фільтра світиться яскраво та постійно, фільтрувальний пакет потрібно замінити, навіть якщо він не повний. У цьому випадку замінювання пакету викликане особливостями очищеного матеріалу.
- Для обслуговування пілососу відкрийте кришку відсіку для пилу, натиснувши на важіль-заскокку в напрямку стрілки.

Рис. 16

Потягнувши за ручку-засувку, можна закрити та витягнути фільтрувальний пакет "MEGAfilt"® з матеріалу "SuperTEX".

Рис. 17

Встановіть новий фільтрувальний пакет "MEGAfilt"® з матеріалу "SuperTEX" на місце та закрийте кришку відсіку для пилу.

- **Увага:** Кришка відсіку для пилу закрийся, тільки якщо встановлений фільтрувальний пакет "MEGAfilt"® з матеріалу "SuperTEX" або тканинний фільтрувальний пакет.

Якщо після замінування фільтрувального пакета індикатор замінування фільтра продовжує світитися, перевірте, чи не перекриті отвори насадки та труби, чи не перекручений всмоктувальний шланг.

Чищення захисного фільтра двигуна

Обов'язково регулярно витрушуйте або мийте захисний фільтр двигуна!

Рис. 18

- Відкрийте кришку відсіку для пилу.
- Витягніть захисний фільтр двигуна в напрямку стрілки.
- Витрусіть захисний фільтр двигуна.
- Якщо захисний фільтр двигуна сильно забруднений, промийте його.
Після цього залишіть фільтр для просушування принаймні на добу.
- Після чищення вставте захисний фільтр двигуна до упору та закрийте кришку відсіку для пилу.

Новий захисний фільтр двигуна, як запасну частину, можна за бажанням придбати в відділі обслуговування.

Замінування фільтра "HEPA"

Якщо пиросос обладнаний вискоєфективним сухим фільтром "HEPA", замінійте його щороку.

Рис. 19

- Натисніть на ручку-заскочку вихлопних раток в напрямку стрілки та відкрийте їх.

- Для обслуговування розблокуйте фільтр, потягнувши за важіль-заскочку в напрямку стрілки, та витягніть його з пирососа.

Рис. 20

- Встановіть новий фільтр "HEPA" та зафіксуйте його.
- Закрийте вихлопні дратки.

Після роботи з дрібним пилом (наприклад, гіпсовим, цементним тощо) слід почистити захисний фільтр двигуна, постукавши його, або, можливо, замінити захисний фільтр двигуна та фільтр вихлопу.

Обслуговування

Перед початком чищення пирососа обов'язково вимкніть його та від'єднайте від електромережі. Пиросос та його обладнання з пластмаси мийте за допомогою звичайних мийних засобів для пластмаси.

- **Не використовуйте абразивні засоби, мийні засоби для скла або універсальні мийні засоби. Заборонено занурювати пиросос у воду!**

Відсік для пилу можна почистити за допомогою іншого пирососа або просто протерти сухою ганчіркою та почистити щіткою від пилу.

Технічні характеристики можуть змінюватися без попередження.

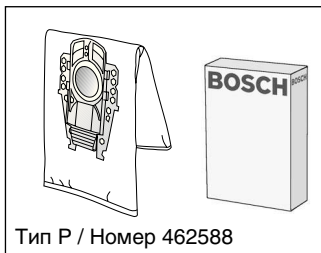

Комплект змінних фільтрувальних пакетів

BBZ52AFP2

Вміст:

5 змінних фільтрувальних пакетів "MEGAfilt"® з матеріалу "SuperTEX" із засувками
1 фільтр "Micro-Hygiene"

Тип P / Номер 462588

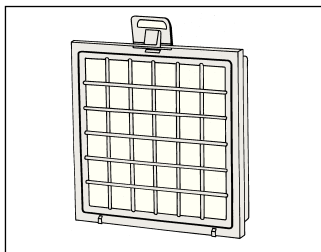

Фільтр „HEPA“ (клас H12) BBZ151HFB

Рекомендовано для хворих на алергію. Для надзвичайно чистого вихлопного повітря.
Замінювати щороку.

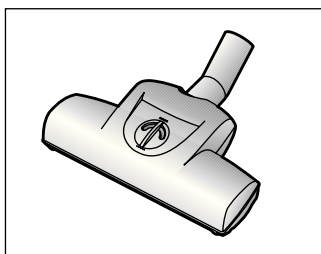

Щітка „TURBO-UNIVERSAL“® BBZ102TBV

Чищення щіткою та всмоктування пилу за одну операцію на килимах та килимових покриттях із коротким ворсом або інших схожих поверхнях. Особливо надається до чищення від шерсті тварин. Щітка приводиться в рух потоком повітря, що його створює пилосос. Електричне живлення їй не потрібне.

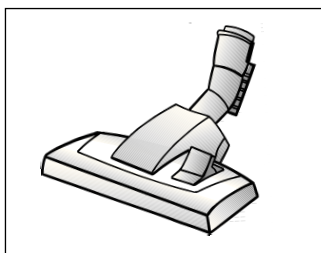

Насадка для підлоги з перемикачем BBZ082BD

Для чищення твердої підлоги.

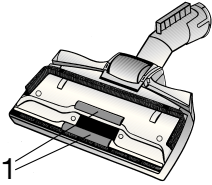

Волокнозбирач (1/2)

Волокнозбирач (1): номер 188565

Волокнозбирач (2): номер 184773

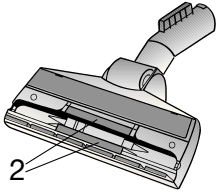

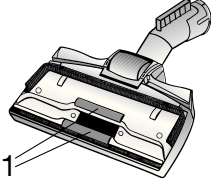

يمكن الحصول على كل من الجزءين الخاصين بتنظيف
الخيوط (1/2) والجزء الخاص بالتلميع (3) عند الحاجة من
قسم خدمة العملاء.

الجزء الخاص بتنظيف الخيوط (1): رقم القطعة 188565

الجزء الخاص بتنظيف الخيوط (2): رقم القطعة 184773

الجزء الخاص بالتلميع (3): رقم القطعة 482209

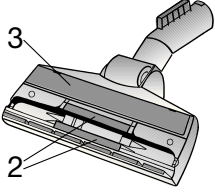

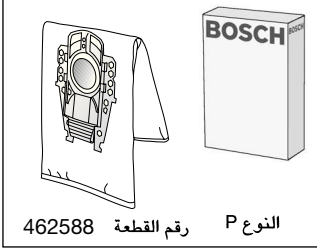

عبوة فلاتر للغيار BBZ52AFP2

المحتويات:
للغيار مزودة بقفل | MEGAfil®SuperTEX

- ١ فلتر صحي دقيق
- ١ فلتر حماية المحرك

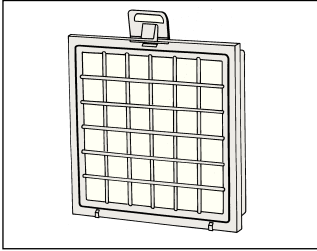

فلتر HEPA (الفئة H12) BBZ151HF

ينصح به للمصابين بالحساسية. لضمان النقاء الشديد لهواء فلتر الطرد.
يتم تغييره سنويا

⚠ تنبيه: ينبغي تجنب الجمع بين الفلتر القماشي

وفلتر HEPA، نظرا لأنه عند

الجمع بينهما يقل العمر الافتراضي لفلتر HEPA بشدة.

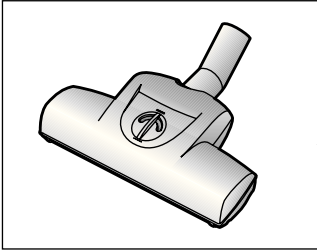

الفرشاة TURBO-UNIVERSAL® BBZ102TBB

كنس وشفط السجاد قصير الوبر والموكيت أو أي نوع من الأرضيات في شوط عمل واحد. تتناسب خصيصا مع شفط شعر الحيوانات. يتم تشغيل أسطوانة الفرشاة بواسطة تيار الشفط الناتج من المكثفة. لا تحتاج لمصدر كهرباء.

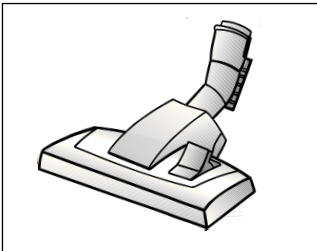

الرأس المتحولة لتنظيف الأرضيات BBZ082BD

رأس لتنظيف الأرضيات، متحولة، تناسب السجاد والأرضيات الملساء.

العناية

قبل كل مرة يتم فيها تنظيف المكنسة يجب أولاً إيقافها، وخلع القابس من المقبس.
يمكن العناية بالمكنسة وكذلك الملحقات التكميلية المصنوعة من البلاستيك باستخدام أحد منظفات البلاستيك المتداولة في الأسواق.

لا تستخدم مواداً خشنة أو منظفات خاصة بالزجاج أو تلك المنظفات التي تستخدم لجميع الأغراض.
لا تضع المكنسة أبداً في الماء.

عند الحاجة يمكن تنظيف حيز تجميع الأتربة باستخدام مكنسة أخرى أو حتى باستخدام فوطة تنظيف أو فرشاة تنظيف جافة.

تغيير الفلتر الصحي الدقيق*

ينبغي تغيير الفلتر الصحي الدقيق مع كل عبوة فلاتر غيار جديدة (بعد ٥ أكياس للفلتر)، أو بعد مرور سنة على أقصى تقدير.

صورة 19

- قم بتحريك قفل شبكة الطرد وفتحها من خلال الضغط على طرف الغلق في اتجاه السهم.
- قم بتحريك إطار الفلتر من خلال الضغط على القفل في اتجاه السهم، ثم أخرجها من المكنسة.

صورة 20

- ضع إطار الفلتر أسفل دعامتي التثبيت، وحركه في اتجاه السهم حتى يثبت.
- أغلق شبكة الطرد.

تغيير فلتر Hepa*

إذا كانت مكنستك مزودة بفلتر Hepa، فيجب تغييره سنوياً.
(تغيير الفلتر انظر الصور)

صورة 16

أغلق كيس الفلتر MEGAFilt®SuperTEX بجذب طرف الغلق ثم أخرجه من المكينة.

صورة 17

قم بتركيب كيس الفلتر الجديد MEGAFilt®SuperTEX في الحامل، ثم أغلق غطاء حيز تجميع الأتربة.

تنبيه: ينخلق غطاء حيز تجميع الأتربة فقط عندما يكون كيس الفلتر

MEGAFilt®SuperTEX أو الفلتر القماشي مركبا في مكانه.

إذا استمر مبین تغيير الفلتر في الإضاءة بعد تغيير كيس الفلتر، يرجى التأكد من عدم وجود انسداد في رأس التنظيف أو الماسورة أو خرطوم الشفط.

تنظيف فلتر حماية المحرك

ينبغي أن يتم تنظيف فلتر حماية المحرك على فترات منتظمة من خلال نفضه أو غسله جيدا.

صورة 18

- افتح غطاء حيز تجميع الأتربة (انظر صورة 16).
- اجذب فلتر حماية المحرك للخارج في اتجاه السهم.
- قم بتنظيف فلتر حماية المحرك من خلال نفضه.
- في حالة اتساخ فلتر حماية المحرك بشدة يجب أن يتم غسله جيدا. بعد ذلك اترك الفلتر لمدة ٢٤ ساعة على الأقل ليجف.
- بعد تنظيف فلتر حماية المحرك أدخله في المكينة حتى النهاية وأغلق غطاء حيز تجميع الأتربة.
- يمكنك الحصول على فلتر جديد لحماية المحرك، إن شئت، كقطعة غيار من مركز خدمة العملاء. (انظر قطع الغيار صفحة 135)

صورة 12

عند التوقف عن التنظيف لفترة قصيرة يمكنك استعمال وسيلة المساعدة على وقوف المكينة الموجودة في مؤخرتها. أدخل الدعامة البلاستيكية الموجودة بعنق رأس التنظيف في التجويف الموجود في مؤخرة المكينة.

بعد إتمام أعمال التنظيف**صورة 13**

- قم بإيقاف المكينة وأخلع القابس الكهربائي من المقبس.
- اجذب السلك جذبة قصيرة ثم اتركه (فيتم لف السلك أوتوماتيكيا).
- من خلال جذب السلك مجددا يتم تفعيل فرملة السلك مرة أخرى، ومن خلال جذب السلك جذبة قصيرة يتم إيقاف فعاليتها.

صورة 14

لتخزين أو نقل المكينة يمكنك استعمال السنادة الموجودة أسفل المكينة. أوقف المكينة رأسيا. أدخل الدعامة البلاستيكية الموجودة برأس تنظيف الأرضيات في التجويف الموجود أسفل المكينة.

تغيير الفلتر**استبدال كيس الفلتر MEGAFilt®SuperTEX****صورة 15**

- إذا أضاء مبین تغيير الفلتر بكتافة وبشكل متساو بينما رأس التنظيف مرفوعة عن السجادة وأقوى شدة شفق مضبوطة، يجب تغيير كيس الفلتر، حتى إذا لم يكن ممتلئا. في هذه الحالة تكون نوعية الأشياء الموجودة في الفلتر هي السبب في تغييره.
- افتح غطاء حيز تجميع الأتربة من خلال الضغط على ذراع الغلق في اتجاه السهم.

رأس تنظيف الأرضيات الصلبة

صورة 10*

لتنظيف الأرضيات الصلبة (البلاط والباركيه وخلافه) أدخل الماسورة التلسكوبية في عنق رأس تنظيف الأرضيات الصلبة حتى تثبت. لفة الماسورة من العنق اضغط على حلقة التحرير واجذب الماسورة التلسكوبية للخارج.

تنظيف رأس تنظيف الأرضيات الصلبة



صورة 11*

- (a) قم بتنظيف رأس التنظيف من أسفل.
 (b) في حالة الاتساخات الشديدة، بفعل تجمع الشعر مثلا، يمكن فك بكرتي الفرشاة من رأس تنظيف الأرضيات الصلبة. وللقيام بذلك اخلع البكرتين عن طريق إدخال مفك أو ما شابه في المجرى الدليلي من الجانب.
 (c) اقطع الخيوط المتجمعة والشعر المتجمع بمقص. قم بشطف الخيوط والشعر برأس تنظيف الشقوق.
 (d) بعد التنظيف يجب تركيب بكرتي الفرشاة مرة أخرى في رأس التنظيف وتثبيتها جيدا.

- (e) في حالة انسداد قناة الشفط، فإنه يمكن فك عنق رأس التنظيف.
 وللقيام بذلك، ضع رأس التنظيف على الأرضية بحيث يكون سطح الشفط لأعلى، ثم اضغط المجرى الدليلي على جانب محور العجلة للخارج برفق، واخلع عنق رأس التنظيف بسحبه لأعلى.
 (f) عند إعادة تركيب العنق يجب التأكد من ثباته بشكل صحيح، وتثبيته في المجرى الدليلي جيدا.

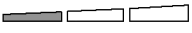

صورة 7

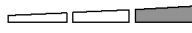
يمكن ضبط شدة الشفط المرغوبة بسلاسة باستخدام منظم شدة الشفط.

- نطاق الأداء المنخفض:  لتنظيف المواد الحساسة، الستائر مثلا.
 ■ نطاق الأداء المتوسط:  للتنظيف اليومي في حالات الاتساخ البسيط.
 ■ نطاق الأداء العالي:  لتنظيف الأرضيات غير الحساسة ولتنظيف الأرضيات الصلبة وفي حالة الاتساخ الشديدة.
 ■ نطاق الترتيب: tu*fb* لإزالة الاتساخات العنيدة والشديدة للغاية.

صورة 8

ضبط رأس تنظيف الأرضيات:

- (a) لتنظيف السجاد والموكيت  <=
 (b) لتنظيف الأرضيات الصلبة  <=

التنظيف باستخدام الملحقات التكميلية

صورة 9

قم بحل الملحقات التكميلية المدمجة عن طريق جذبها من حامل الملحقات التكميلية في اتجاه السهم.

- (a) رأس تنظيف الشقوق
 لتنظيف الشقوق والأركان. بالنسبة للمواضع التي يصعب الوصول إليها يمكن تطويل الملحقات التكميلية المدمجة على درجتين من خلال جذب رأس تنظيف الشقوق للخارج كما لو أنها تلسكوب.
 ■ اجذب رأس تنظيف الشقوق للخارج على الدرجتين حتى تثبت بصوت مسموع.
 ■ من خلال حل وسائل التأمين التلسكوبية (الضغط في اتجاه السهم) يمكن ضم رأس تنظيف الشقوق مرة أخرى.
 (b) رأس تنظيف المفروشات
 لتنظيف مفروشات الأثاث والستائر وخلافه.
 (c) فرشاة تنظيف الأثاث
 لتنظيف أطر النوافذ والدواليب والبروفيلات وخلافه.
 ■ قم بطي رأس تنظيف المفروشات في اتجاه السهم.
 ■ يتم إخراج شعر الفرشاة من خلال إدارتها في اتجاه السهم.

قبل تركيب الملحقات التكميلية المدمجة في حامل الملحقات التكميلية يجب إدخال شعر الفرشاة وطي رأس تنظيف المفروشات لإرجاعها إلى وضعها الأصلي.

*حسب التجهيز الخاص بكل مكنسة

إرشادات التّخلص من:

قم من فضلك بفرد الصفحات التي توجد بها الصور.

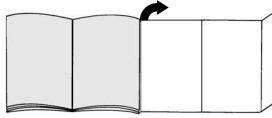

التشغيل

صورة 1

- (a) أدخل عنق خرطوم الشفط في فتحة الشفط وثبته.
(b) عند فك خرطوم الشفط اضغط على طرفي التثبيت معاً، واجذب الخرطوم للخارج.

صورة 2*

- (a) قم بتركيب المقبض في الماسورة التلسكوبية بإحكام.
(b) أدخل المقبض في الماسورة التلسكوبية حتى يثبت تماماً.
لفك المقبض من الماسورة اضغط على حلقة التحرير واجذب المقبض للخارج.

صورة 3*

- (a) قم بتركيب رأس تنظيف الأرضيات في الماسورة التلسكوبية بإحكام.

صورة 4*

- قم بتحريك قفل الماسورة التلسكوبية من خلال الضغط على حلقة الإحكام الانزلاقية في اتجاه السهم، ثم اضبط الطول المرغوب.

عربي

صورة 5

- أمسك السلك من القابس، واسحبه حتى يصل إلى الطول المرغوب، ثم ضع القابس في المقبس.

صورة 6

- يتم تشغيل وإيقاف المكنسة بالضغط على زر التشغيل والإيقاف في اتجاه السهم.

التنظيف

المكنسة التي بين يديك ذات قوة كبيرة جداً وقدرة عالية على الشفط. لذا ينصح بضبط درجة الأداء القصوى فقط في حالة الاتساع الشديد للموكيت قصير الوبر أو الأرضيات الصلبة.

صندوق التغليف

- يعمل صندوق التغليف على حماية المكنسة أثناء شحنها وحتى لا تتعرض المكنسة لآية تلفيات. يتكون صندوق التغليف من مواد غير ضارة بالبيئة لذا فهي صالحة لإعادة استخدامها.
يتم التخلص من مواد صندوق التغليف والتي لم يعد يتم استخدامها بوضعها في الأماكن المخصصة للمواد القابلة لإعادة الاستخدام «النقطة الخضراء».

الأجهزة القديمة

- تحتوي الأجهزة القديمة على العديد من مواد ذات قيمة.
ومن هذا المنطلق، قم بتسليم جهازك القديم الذي لم يعد صالحاً للاستخدام لأحد التجار أو لأحد المراكز المختصة بعملية تدوير المواد، وذلك حتى يتم إعادة الانتفاع به مرة أخرى.
للاستعلام عن أحدث سبل التخلص من المواد والأجهزة القديمة توجه إلى أحد التجار أو إلى رئاسة الحي.

! انتبه من فضلك

- إذا عمل المصهر الكهربائي (الفيوز) لدى تشغيل الجهاز، فمن الممكن أن يكون ذلك بسبب توصيل أجهزة كهربائية قوية أخرى على نفس الدائرة الكهربائية في نفس الوقت.
لتجنب عمل المصهر الكهربائي (المصهر) بأن يتم تشغيل المكنسة على أقل درجة، ثم اختيار درجة أعلى بعد ذلك.

- لا تستخدم المكنسة أبداً للتنظيف دون كيس تجميع الأتربة MEGAFill®SuperTEX
<= > قد تتعرض المكنسة للضرر.
- يجب عدم السماح للأطفال باستخدام المكنسة إلا تحت الإشراف.
- تجنب الشفط باستخدام رؤوس التنظيف والماسرة بالقرب من رؤوس البشر.
- <= > قد ينتج عن ذلك خطر حدوث إصابات.
- يجب عدم استخدام السلك لحمل أو نقل المكنسة.
- يجب عدم جذب السلك، بل يتم جذب القابس لفصل التيار الكهربائي عن الجهاز.
- يجب عدم سحب السلك على حواف حادة أو تعريضه للانحصار.
- قبل القيام بأي عمل في المكنسة يجب فصل التيار الكهربائي عنها.
- يجب عدم تشغيل المكنسة في حالة تعرضها لأي ضرر. وفي حالة حدوث أي عطل يجب فصل القابس.
- يجب أن يتم الإصلاح وتركيب قطع الغيار بواسطة مراكز الخدمة المعتمدة فقط.
- يجب حماية المكنسة من الرطوبة ومصادر الحرارة الخارجية.
- يجب إيقاف الجهاز في حالة عدم استخدامه في التنظيف.
- يجب التوقف على الفور عن استخدام الأجهزة التي تجاوزت عمرها الافتراضي. وبعد ذلك يتم التخلص منها بالطرق الصحيحة المقررة.
- لدواعي الأمان تم تزويد المكنسة بخاصية الحماية ضد سخونة الزائدة. فإذا تعرضت المكنسة لأي إعاقة أدت لارتفاع حرارتها بشدة، فإنها ستتوقف أوتوماتيكياً. افصل القابس، وتأكد أن أي من رأس التنظيف أو الخرطوم أو ماسورة الشفط لم تتعرض للانسداد، أو أن الفلتر ليس بحاجة للتغيير. بعد إزالة سبب الخلل اترك المكنسة لتبرد لمدة ساعة واحدة على الأقل، ويدها يمكن استعمالها ثانية.

يرجى الاحتفاظ بإرشادات الاستخدام. وفي حالة إعطاء المكنسة لشخص آخر يرجى تسليمه إرشادات الاستخدام معها.

استخدام المكنسة الكهربائية في الأغراض المخصصة لها

- هذه المكنسة مخصصة للاستخدام في الأعمال المنزلية فقط، وليست مجهزة للأغراض الصناعية.
- ينبغي استخدام المكنسة فقط طبقاً للتعليمات المذكورة في إرشادات الاستخدام هذه.
- الصانع غير مسؤول عن أية أضرار يحتمل أن تنشأ عن الاستخدام الخاطئ للمكنسة أو عن استخدامها في غير الأغراض المخصصة لها.
- لذلك لا بد من مراعاة الإرشادات التالية:
لا يجوز استعمال المكنسة إلا:
■ بأكياس تجميع الأتربة الأصلية من MEGAFill®SuperTEX
■ بقطع الغيار الأصلية أو الملحقات التكميلية أو الملحقات الخاصة الأصلية أيضاً.

المكنسة غير مناسبة:

- لتنظيف البشر أو الحيوانات
- لسفط:
- الكائنات الدقيقة
- المواد الضارة بالصحة أو الساخنة أو الملتهبة أو الأجسام حادة الحواف
- المواد المبللة أو السائلة
- المواد سريعة الاشتعال أو المواد المتفجرة والغازات.
- الرماد والسخام الصادر عن المدافئ الحجرية وأجهزة التدفئة المركزية

إرشادات الأمان

هذه المكنسة مطابقة للقواعد التقنية المعمول بها ولوائح الأمان المتعلقة بها. ونؤكد تطابقها مع المواصفات الأوروبية التالية:

- ٢٣٦/٨٩ / المجموعة الاقتصادية الأوروبية (المعدلة بالمواصفات ٢٦٣/٩١ / المجموعة الاقتصادية الأوروبية و ٣١/٩٢ / المجموعة الاقتصادية الأوروبية و ٦٨/٩٣ / المجموعة الاقتصادية الأوروبية)، و ٢٣/٧٣ / المجموعة الاقتصادية الأوروبية (المعدلة بالمواصفات ٦٨/٩٣ / المجموعة الاقتصادية الأوروبية).

- يلزم توصيل وتشغيل المكنسة طبقاً لبيانات لوحة الصنع الموجودة عليها.

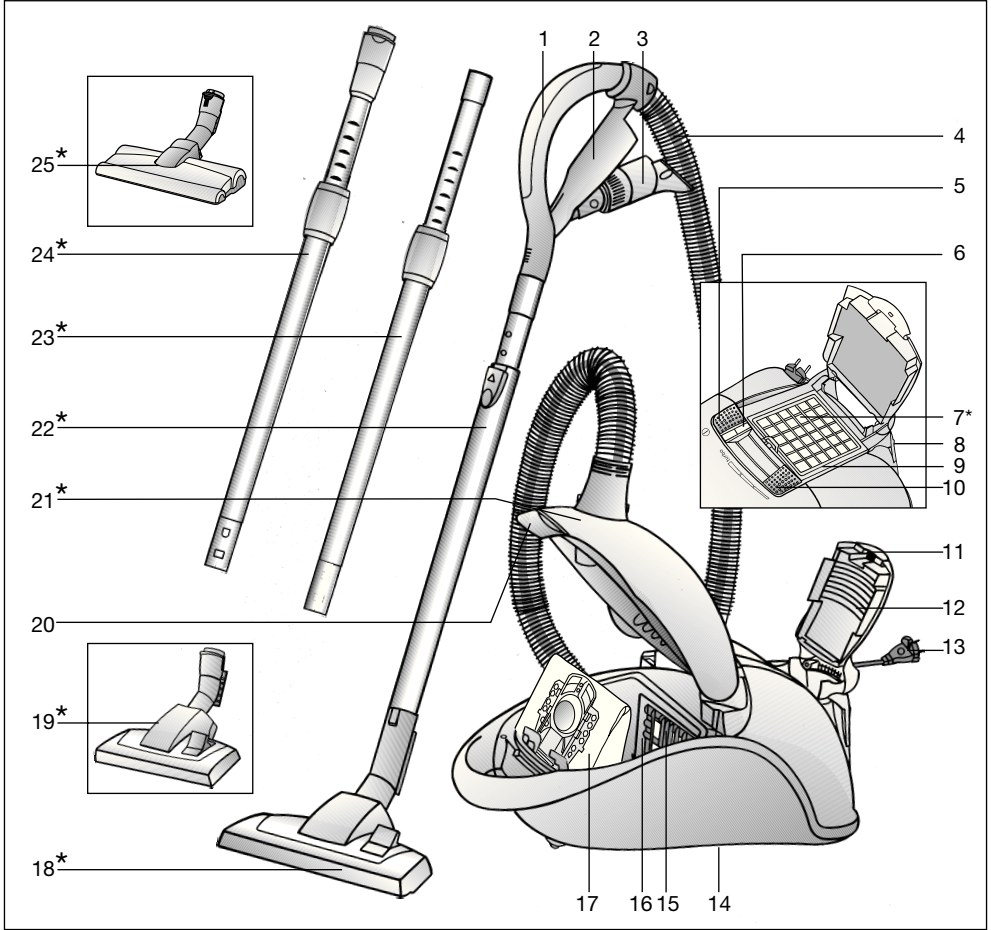

- 16 حامل الفلتر
 17 كيس تجميع الأتربة MEGAfill® plus
 18 الرأس المتحركة لتنظيف الأرضيات
 19 الرأس المتحركة لتنظيف الأرضيات المزودة بحلقة تحرير*
 20 متحركة، وبها وسيلة تحرير*
 21 طرف الإغلاق
 22 غطاء الحيز الداخلي
 22 ماسورة تلسكوبية وبها زر انزلاقي*
 23 ماسورة تلسكوبية وبها أسطوانة انزلاقية*
 24 ماسورة تلسكوبية وبها أسطوانة انزلاقية ووسيلة تحرير*
 25 رأس تنظيف الأرضيات الصلبة المزودة بحلقة التحرير*

- 1 مقبض الخرطوم
 2 حامل الملحقات التكميلية
 3 ملحق تكميلي مدمج
 4 خرطوم الشفط
 5 زر التشغيل والإيقاف*
 6 مبدن تغيير الفلتر
 7 فلتر الطرد*
 8 وسيلة المساعدة على التخزين (مع خاصية الإيقاف
 9 الأوتوماتيكي*)
 10 إطار فلتر الطرد*
 10 مفتاح التحكم في قوة الشفط
 11 طرف الإغلاق
 12 غطاء به فتحات الطرد
 13 السلك
 14 سنادة (أسفل المكنسة)
 15 فلتر حماية المحرك

DE Germany - Deutschland

BSH Hausgeräte Service GmbH
Zentralwerkstatt Kleine Hausgeräte
Witschelstraße 104
90431 Nürnberg

Reparaturservice
Telefon: 01801-33 53 03
Mo-Fr von 8.00-18.00 Uhr, zum
Ortsstarif
Fax: 0911/31 20-201
Email: CP-ServiceCenter@bshg.com

Ersatzteile und Zubehör
Telefon: 01801-33 53 04*
Fax: 01801-33 53 08*
*) 24 h an 365 erreichbar – zum
Ortsstarif
Email: spareparts@bshg.com

AT Austria, Österreich

BSH Hausgeräte Gesellschaft mbH
Werkkundendienst für Hausgeräte
Quellenstrasse 2
1101 Wien
0810 240 263 (Regionaltarif)
(01) 605 75 - 59 209
www.bosch.at/

AU Australia

Robert Bosch (Australia) Pty. Ltd
57-63 McNaughton Roads
3168 CLAYTON
+61 (3) 9541 5555
+61 (3) 9541 5595
www.bosch.com.au/sha/default.asp

BA Bosnia-Herzegovina

"HIGH" d.o.o.
Odošašina 57
Sarajewo
+387 (033) 213 513
Info-Line: +387 (061) 100 905
delicnanda@hotmail.de

BE Belgium, Belgien, Belgique

BSH Home Appliances s.a.n.v.
Avenue du Laerbeek 74
Laarbeeklaan 74
1090 Bruxelles - Brüssel
(070) 222 141
(02) 475 72 91
bru-repairs@bshg.com

BG Bulgaria

EXPO 2000 GmbH
Lulin kompl., bl. 549/B
1359 Sofia
+359 (2) 260148
+359 (2) 9250991

BH Bahrain

Khalaifat Est.
P.O.BOX 5111
Manama
+973 401400
+973 401413

BR Brasil

BSH Continental Electrodomésticos
Ltda.
Serviços Técnicos de Fábrica
Equipamentos Domésticos
Parque Industrial
s/n Jardim S.Camilo
13184-970 Hortolandia/S.P.
+55 (19) 3897 8000
+55 (19) 3897 8287

CH, Schweiz, Suisse, Svizzera

BSH Hausgeräte AG
Werkkundendienst für Hausgeräte
Fahrweidstrasse 80
8954 Geroldswil
Service Tel. 0848 840 040
Service Fax 0848 840 041
Ersatzteile Tel. 0848 880 080
Ersatzteile Fax 0848 880 081
www.bosch-hausgeraete.ch

CY Cyprus

BSH Ikiakies Syskeves ABE
Arch. Makariou G'39
Egomi/Nikosia (Lefkosia)
0035 722 819550
0035 722 658128

CZ Czech Republic

BSH domácí spotřebiče s.r.o.
Firemní servis domácích spotřebičů
Pekarská 10b
150 00 Praha 5
+420 2 5109 5546
+420 2 5109 5549

DK Denmark, Danmark

BSH Hvidevarer A/S
Telegrafvej 6
2750 Ballerup
+45 (44) 89 89 85
+45 (44) 89 89 86
www.bosch-hvidevarer.com

EE Estonia

AS Serwest
Raua 55
10152 Tallinn
+372 (627) 8733
+372 (627) 8739
serwest@online.ee

ES Spain, Espana

BSH Interservice S.A.
Poligono Malpica, Calle D,
Parcela 96 A
50016 Zaragoza
+34 902 245 255
+34 976 578 425
www.bosch-ed.com

FI Finland, Suomi

BSK-Kodinkoneet Oy
Sinimäentie 8, PL 66
02630 Espoo
+358 (9) 52595130
+358 (9) 52595131
Bosch-kodinkonehuolto@bshg.com

FR France

BSH Electroménager
SAV Constructeur
50, Rue Ardoin, BP 47
93400 Saint-Ouen Cedex
Service Interventions en France
métropolitaine numéro national:
0825 398 010 (0,15 EUR TTC/MN)
Service accessoires et pièces
détachées:
0 892 698 010 (0,34 EUR TTC/MN)
www.bosch-electromenager.com

GB United Kingdom

BSH Appliance Care
Grand Union House
Old Wolverton Road
Old Wolverton (P.O.Box 118)
MK12 5ZR Milton Keynes
+44 (8705) 678910
+44 (1908) 328660
www.boschappliances.co.uk/

GR Greece

BSH Ikiakies Syskeves ABE
17km Ethnikis Odou Athinon-Lamias
& Potamou 20
14574 Kifissia
+30 (210) 4277-700
+30 (210) 4277-669

HK Hong Kong

BSH Home Appliances Limited
Unit 1&2B, 7th Floor
North Block, Skyway House
3 Sham Mong Road
Tai Kok Tsui - Hongkong/Kowloon
+852 (2565) 6151
+852 (2565) 6252
www.bosch-shop.com.hk/

HR Croatia

Andabaka Commerce
Gunduličeva 10
21000 Split
+385 (21) 481 403
Info-Line: +385 (21) 322 010
andabaka@inet.hr

HU Hungary

BSH Kft. Királyhágó tér 8-9
1126 Budapest
+36 (1) 489 5461
+36 (1) 201 8786

IL Israel

C/S/B Home Appliance ltd
Uluel Building
2, Hamelacha St.
Industrial Park North 71293 Lod
+972 (8) 9777 222
+972 (8) 9777 245
csb-serv@zahav.net.il

IR Ireland

Appliance Care
Unit F4, Ballymount Drive
Ballymount Industrial Estate
Walkinstown
Dublin 12
+353 (1) 4502622
+353 (1) 4502520
Outside of 01-area: 18903 22222

IS Iceland

Smith & Norland H/F
Noatuni 4
105 Reykjavik
+354 (520) 3000
+354 (520) 3010
www.sminor.is

IT Italy, Italia

BSH Elettrodomestici SpA
Via. M. Nizzoli 1
20147 MILANO MI
+39 (02) 41336 1
+39 (02) 41336 610
Numero verde 800.829120

KZ Kazakhstan

Kombitechnozentri Ltd.
Shewchenko 147B
0480096 Almaty
3272 689898
3273 682652

LB Libanon

Teheni, Hana & Co.
P.O.Box 11-4043
90449 JDEIDE
+961 (1) 255211
+961 (1) 257359
Info@Teheni-Hana.com

LT Lithuania

Ogmios Pulsas Ltd.
P. Luksio Str. 23
2600 Vilnius
+370 (5) 274 1750
+370 (5) 274 1760
pulsas@ogmios.lt

LU Luxembourg

BSH Service
20, Rue des Peupliers
2328 Luxembourg-Hamm
+352 4384 3507
+352 4384 3525

LV Latvia

Latintertehservice
72 Buluju street, house 2.
1067 Riga
+371 (7) 44 2114
+371 (7) 47 3300
latinter@latinter.lv

MK Macedonia

„RIMEKO SG“
Londonska 19
1000 Skopje
+389 (2) 377 144

MT Malta

Oxford House Ltd.
Notabile Road
Mriehel BKR 14
+356 21 442334
+356 21 488656
customercare@oxfordhouse.com.mt

NL Netherlands

BSH Huishoud-elektro B.V
Keienbergweg 97
1101 DA Amsterdam Zuidoost
+31 (20) 430 3 430
+31 (20) 430 3 445
www.bosch-huishoudelijke-
apparaten.nl/

NO Norway

BSH Husholdningsapparater A.S.
Grensesvingen 9
0661 Oslo
+47 22 660600
+47 22 660551
www.bosch-hvitevarer.com

NZ New Zealand

Robert Bosch Australia Pty.Ltd
New Zealand Branch
14-16 Constellation Drive
1310 Mairangi Bay Auckland
+64 (9) 4786158
+64 (9) 4782914
Terry.Druce@nz.bosch.com

PL Poland

BSH Ssrzet Gospodarstwan
Domowego
Al. Jerozolimskie 183
02222 Warszawa
0801 191 534
(022) 5727729
Serwis.fabryczny@bshg.com

PT Portugal

BSH P Electrodomésticos Lda.
Rua Alto do Montijo no 15
2795-619 Carnaxide
21 4250 781
21 4250 701

RO Romania

BSH Electrocasnice srl
B-dul Ficusului nr.42,corp B, et.3,
sect. 1
71544 Bucuresti, Romania
Tel: (01) 203 9748
Fax: (01) 203 9731

RU Russia

OOO "BSH Bytowaja Technika"
Werkskundendienst
Malaja Kaluschskaja 19
119071 Moskau
Hotline: +7 (095) 737 2961
MOK-KDVKDRZ@BSHG.COM

SE Sweden, Sverige

BSH Hushallsapparater AB
Gardsvägen 10 A
16929 Soina
+46 (8) 7341310
+46 (8) 7341321

SG Singapore

BSH Home Appliances (SEA) Pte.
Ltd.
38C-38D Jalan Pemimpin
577180 Singapore
+65 (2) 3505 000
+65 (2) 3505 050
www.bosch-homeappliances.com

SK Slovakia

Technoservice Bratislava, spol. s.r.o.
Mlynárvicová 17
82103 Bratislava
+421 (7) 556 3749
+421 (7) 556 3749

SL Slovenia

BSH Hišni aparati,d.o.o.
Savinjska cesta 30
3331 Nazarje
(03) 8398 222
(03) 8398 203
Informacije.servis@bshg.com

TR Turkey

BSH PEG Beyaz Esya Servis A.S.
Cemal Sahir Sok. No. 26-28
80470 Mecidiyeköy - Istanbul
+90 212 275 47 75
+90 212 275 55 04
www.boschevaletleri.com

TW Taiwan

Achelis Taiwan Co., Ltd.
6th floor, No 2. Sec.3
Min Sheng E. Road
Taipei
+886 (2) 2321 6222
+886 8862 2397 1235
www.achelis.com.tw

UA Ukraine

KNEB
СП»Транс-Сервис«
тел: (044) 568-51-50
ООО »Дойчэлектросервис«
тел.: (044) 467-80-46
ООО »Три о Сервис«
тел: (044) 565-93-99

VN Vietnam

T&C Co., Ltd
34 Ngu Truong To St.
Ba Dinh District
Hanoi
+84 (4) 8230407
+84 (4) 8437873
siemens-hcm@bdvn.vnd.net

YU Yugoslavia

SZR Specijalelektro
III Bulevar 34, Blok 23
11070 Novi Beograd
+381 (11) 147110
+381 (11) 139689
Info-Line: +381 (11) 138 552
spec.el@EUnet.yu

ZA South Africa

BSH-SA
15 th Rd., Randjespark
Private Bag X36, Randjespark
1685 Midrand - Johannesburg
+27 (11) 265 7800
+27 (11) 265 7867

GB Conditions of guarantee

For this appliance the guarantee conditions as set out by our representatives in the country of sale apply. Details regarding same may be obtained from the dealer from whom the appliance was purchased. For claims under guarantee the sales receipt must be produced.

FR Conditions de garantie

A l'étranger, les conditions de garantie applicables à cet appareil sont celles s'accordées par la filiale du pays concerné.

Celles-ci peuvent être fournies par le Revendeur auprès duquel vous avez acheté l'appareil ou directement auprès de notre filiale. Si vous aviez besoin d'utiliser la garantie, la présentation de la facture d'achat sera nécessaire.

IT Condizioni di garanzia

Per questo apparecchio valgono le condizioni di garanzia stabilite dalla ns. Rappresentanza nella rispettiva Nazione.

Il venditore dell'apparecchio è a disposizione per ulteriori chiarimenti. La garanzia viene riconosciuta soltanto se accompagnata da regolare documento fiscale di acquisto rilasciato dal venditore.

NL Garantievoorwaarden

Voor het aangeschafte apparaat gelden de garantievoorwaarden welke door de vertegenwoordiging van de moederorganisatie in het land van aankoop zijn uitgegeven.

Eventuele bijzonderheden hiervoor zal de leverancier, waarbij het apparaat is gekocht, desgevraagd verschaffen.

Om aanspraak te kunnen maken op eventuele garantie is het overleggen van de aankoopbon met koop/en/of leverdatum vereist.

DK Garanti

Garantiebestemmelserne er ikke vedlagt, men fremsendes ved henvendelse til Bosch kundeservice. I øvrigt henvises til købelovens bestemmelser.

NO Leveringsbetingelse

I Norge gjelder NEL's leveringsbetingelser. Disse kan De få hos Deres forhandler eller direkte ved vårt hovedkontor.

SE Konsumentbestämmelser

I Sverige gäller av EHL antagna konsumentbestämmelser.

FI Takuuuika

Kodinteknikkan tuotteille annetaan vähintään kahdeksitoista (12) kuukauden takuu tuotteesta riippuen. Takuuuika määritellään kunkin tuotteen osalta erikseen ja se on voimassa annettun määräajan tuotteen ostop. Tuotteen tietyille osille voidaan antaa em. määräajoista poikkeava takuu.

PT Condições de Garantia

Para este aparelho são válidas as condições de garantia emitidas pela nossa representação no país da aquisição. Mais detalhes poderão ser facultados pelo revendedor onde foi adquirido o aparelho.

Para recorrer aos serviços de garantia é imprescindível a apresentação da Factura de Compra e bem assim, do documento de Garantia.

ES Condiciones de garantía

A este aparato son aplicables las condiciones de garantía acordadas por la representación de nuestra firma en el país de compra. Para más detalles sirvanse dirigir al correspondiente establecimiento del ramo en que se ha comprado el aparato. En caso de hacer uso de la garantía es necesario presentar el correspondiente comprobante de compra.

TR Garanti Şartları

Bu cihaz için satışın gerçekleştirildiği ülkedeki temsilciliğimiz tarafından belirlenen garanti şartları geçerlidir. Garanti şartları ile ilgili detaylı bilgi için; cihazın satın alındığı bayiye ya da Tüketiciler Danışma Merkezimize başvurabilirsiniz. Garanti kapsamındaki taleplerinize cevap verilebilmesi için Yetkili Servisimize, cihaza ait faturayı veya okunaklı fotokopisini göstermeniz gerekmektedir.

PL Gwarancja

Dla urządzenia obowiązują warunki gwarancyjne wydane przez nasze przedstawicielstwo w kraju zakupu. O szczegółach możecie się Państwo dowiedzieć u sprzedawcy, u którego dokonano zakupu urządzenia. Przy korzystaniu ze świadczeń gwarancyjnych wymagane jest przedłożenie dowodu zakupu.

الضمان AE

لهذا الجهاز نسري شروط الضمان السارية و الصادرة عن وكيل شركتنا في بلدكم.

يمكنكم السؤال عن الأمور التفصيلية الخاصة بهذا الشأن وفي أي وقت لدى التاجر الذي قمتم باقتناء هذا الجهاز عنده.

عند المطالبة باستحقاقات الضمان فإنه من الضروري وفي حال تقديم قسيمة الشراء .

RU Условия гарантийного обслуживания

Получить исчерпывающую информацию об условиях гарантийного обслуживания Вы можете в Вашем ближайшем авторизованном сервисном центре или в сервисном центре от производителя ООО «БСХ Бытовая Техника», а также найти в фирменном гарантийном талоне, выдаваемом при иродаже.

BG Гаранция

За този уред вжам условията, установени от представителството на нашата фирма в страната-купувач. Подробностите ще Ви бъдат разяснени от търговеца, от когото сте купили уреда, по всяко време при запитване. За извършване на поправки в рамките на гаранционния срок във всеки случай е необходимо представянето на касовата бележка.

HU Garanciális feltételek

A garanciális feltételeket a 117/1991 (IX. 10) számú kormányrendelet szabályozza. 72 órán belüli meghibásodás esetén a készülék a kereskedelem cseréli ki. Ezután vevőszolgálatunk gondoskodik az előírt 15 napon belüli, kölcsönkészülék biztosítása esetén 30 napon belüli javításról. A garanciális szolgáltatásokat a vásárlásnál kapott, szabályosan kitöltött garanciajeggyel lehet igénybevenni, amely minden egyéb garanciális feltételt is részletesen ismertet. A készülékek csak KERMI és MEEI által engedélyezett garanciajeggyel kerülnek forgalomba.

RO Garanție

Pentru acest aparat sunt valabile prevederile de garanție acordate de reprezentantul nostru și conforme cu legislația în vigoare.

Comerțiantul la care ați achiziționat aparatul, vă oferă la cerere informații amănunțite despre prevederile de garanție.

Pentru a beneficia de serviciile de garanție va trebuie însă să prezentați în orice caz bonul de cumpărare.

UK На цей пристрій поширюються гарантійні зобов'язання, надані представництвом нашої фірми в країні придбання. Докладні відомості про гарантійні зобов'язання можна отримати будь-коли в продавця, в якого був придбаний цей пристрій. Під час звертання в гарантійному випадку потрібно пред'явити оригінал документу, що підтверджує купівлю пристрою.

GR ΟΡΟΙ ΕΓΓΥΗΣΗΣ

1. Η εγγύηση παρέχεται για είκοσιπένσε ρς (24) μήνες, από την ημερομηνία αγοράς της συσκευής που αναγράφεται στη θεωρημένη απόδειξη αγοράς (δελτίο λιανικής πώλησης ή τιμολόγιο). Για την παροχή της εγγύησης απαιτείται η επίδειξη της θεωρημένης απόδειξης αγοράς.
2. Η εταιρεία, μέσα στα πιο πάνω χρονικά όρια, σε περίπτωση πλημμελούς λειτουργίας της συσκευής, αναλαμβάνει την υποχρέωση επαναφοράς της σε ομαλή λειτουργία και της αντικατάστασης κάθε τυχόν ελαττωματικού μέρους (πλην των αναλώσιμων και των ευπαθών, όπως τα γυάλινα, οι λαμπτήρες κ.λπ.), εφόσον αυτή προέρχεται από την κατασκευή και όχι από την κακή χρησιμοποίηση, την λανθασμένη εγκατάσταση, την μη πρήξη των οδηγών χρήσης, την ακατάλληλη συντήρηση, την επέμβαση μη εξουσιοδοτημένων προσώπων ή εξωγενείς παράγοντες όπως ηλεκτρικές επιδράσεις κλπ. Στην περίπτωση που η εταιρεία εδοποιηθεί για την πλημμελή λειτουργία μετά την πάροδο εξαμήνου από την αγορά της, θεωρείται ότι η συσκευή κατά την παράδοση της στον τελικό καταναλωτή λειτουργούσε κανονικά και ότι η βλάβη δεν οφείλεται σε ελαττωματικότητα της εκτός αν ο τελικός καταναλωτής απόδειξει το αντίθετο. Κατά τη διάρκεια της εγγύησης παρέχονται δωρεάν τα ανταλλακτικά, η εργασία επισκευής και η μεταφορά της συσκευής (αν αυτό κρεί απαραίτητο) στα συνεργεία της εταιρείας. Οποιαδήποτε άλλη αξιωση απόκλειεται.
3. Η εγγύηση δεν ισχύει σε περίπτωση πραγματοποίησης επισκευών ή γενικά παρεμβάσεων μη εξουσιοδοτημένων από την εταιρεία προσώπων στην συσκευή .
4. Η κάθε επισκευή ή η αντικατάσταση ελαττωματικού μέρους δεν παρατείνει τον χρόνο της εγγύησης.
5. Εξαρτήματα και υλικά που αντικαθίστανται κατά τη διάρκεια της εγγύησης επιστρέφονται στο συνεργείο.
6. Η εγγύηση παύει να ισχύει από τη στιγμή που η κυριότητα της συσκευής μεταβαστεί σε τρίτο πρόσωπο από τον αγοραστή.
7. Αλλαγή της συσκευής γίνεται μόνον στην περίπτωση που δεν είναι δυνατή η επιδόρθωσή της.

Değerli Müşterimiz

Bosch Çağrı Yönetim Merkezi 444 6 333 no.lu telefon numarası ile, hafta içi ve cumartesi günleri 08.00-22.00, pazar günleri 10.00-18.00 saatleri arasında hizmet vermektedir. Bu saatler dışında aradığınızda adınızı, soyadınızı ve telefon numaranızı alan kodu ile bıraktığınızda ilk mesai saatinde sizinle irtibata geçilecektir. Doğrudan bu numarayı çevirerek size en yakın Yetkili Servis telefonunu alabilir veya arzu ettiğiniz hizmeti talep edebilirsiniz.

Bosch Çağrı Yönetim Merkezimize ayrıca www.boschevaletleri.com adresindeki Müşteri Hizmetleri bölümünde bulunan Müşteri Hizmetleri Formunu doldurarak ya da 0216 528 91 88 no.lu telefona faks çekerek de ulaşabilirsiniz.

Aşağıda yer alan konularda yardımcı olmanızı rica ederiz.

1. Cihazınızı kullanma kılavuzunda belirtilen hususlara göre kullanmaya özen gösteriniz.
2. Ürününüzle ilgili hizmet talebiniz olduğunda yukarıda yazılı telefonlardan Çağrı Yönetim Merkezimizi arayınız.
3. Hizmet için gelen teknisyene "BOSCH YETKİLİ SERVİS" kimlik kartını sorunuz. Bu kimlik kartı, 18 yaşından küçük elemanlara verilmemektedir.
4. Yetkili servisimiz, cihazınızda yapılan herhangi bir işlemden sonra size servis fişini düzenleyip vermek zorundadır. Bu servis fişini mutlaka isteyiniz ve kesinlikle saklayınız.



DİKKAT

Garanti süresinin anlaşmazlık durumunda fatura tarihi esas alınacağından bu belge ile birlikte faturanın veya okunaklı fotokopisinin saklanması gereklidir.

YETKİLİ SATICI

BSH EV ALETLERİ SAN. VE TİC. A.Ş.

İmza ve kaşesi

MALİN

Cinsi : ELEKTRİK SÜPÜRGESİ
Markası : BOSCH
Modeli :
Bandrol ve Seri No. :
Teslim tarihi ve yeri :
Azami tamir süresi :
Cihaz ömrü :
Kullanım Süresi : 10 YIL (Ürünün fonksiyonunu yerine getirebilmesi için gerekli yedek parça bulundurma süresi)

SATICI FİRMANIN

Ünvanı :
Adresi :
Telefonu :
Telefaksı :
Tarih / İmza / Kaşe



(Sabit telefonlardan veya cep telefonlarından alan kodu çevirmeden)
Sabit telefonlardan yapılan aramalarda şehir içi arama tarifesini üzerinden, cep telefonu ile yapılan aramalarda ise GSM-GSM tarifesini üzerinden ücretlendirme yapılmaktadır.

Yazılı başvurular için adresimiz

BSH Ev Aletleri Sanayi ve Ticaret AŞ
Çakmak Mah. Balkan Cad. No.: 51 Ümraniye 34770 - İstanbul

Bosch'u tercih ettiğiniz için teşekkür eder, ürününüzü iyi günlerde kullanmanızı dileriz.



ELEKTRİK SÜPÜRGESİ
G A R A N T İ
B E L G E S İ

- Cihazınız; kullanma kılavuzunda gösterildiği şekilde kullanılması ve yetkili kıldığımız teknik servis elemanları dışındaki şahıslar tarafından bakım, onarım veya başka bir nedenle müdahale edilmiş olması şartıyla bütün parçaları dahil olmak üzere tamamen malzeme, işçilik ve üretim hatalarına karşı **2 (iki) YIL SÜRE İLE GARANTİ EDİLMİŞTİR.**
- Arızaların giderilmesi konusunda uygulanacak teknik yöntemlerin tespiti ile değiştirilecek parçaların saptanması tamamen firmamız aittir.
- Malın tesliminden sonraki yükleme, boşaltma ve sevkiyat anında meydana gelecek arızalar garanti kapsamı dışındadır.
- Belge üzerine tahrifat yapıldığı, cihazın üzerindeki orjinal seri numarası kaldırıldığı veya tahrifat yapıldığı takdirde garanti geçersizdir.

GARANTİ ŞARTLARI

1. Garanti süresi malın teslim tarihinden itibaren başlar ve 2 yıldır.
2. Malın bütün parçaları dahil olmak üzere tamamı firmamızın garantisini kapsamındadır.
3. Malın garanti süresi içerisinde arızalanması durumunda, tamirde geçen süre garanti süresine eklenir. Malın tamir süresi en fazla 30 iş günüdür. Bu süre, mala ilişkin arızanın servis istasyonuna, servis istasyonunun olmaması durumunda, malın satıcısı, bayii, acentası, temsilciliği, ithalatçısı veya imalatçısından birisine bildirim tarihinden itibaren başlar. Sanayi malının arızasının 15 işgünü içerisinde giderilmemesi halinde imalatçı veya ithalatçı malın tamiri tamamlanıncaya kadar benzer özelliklere sahip başka bir sanayiye malını tüketicinin kullanımına tahsis etmek zorundadır.
4. Malın garanti süresi içerisinde, gerek malzeme ve işçilik gerekse montaj hatalarından dolayı arızalanması halinde, işçilik masrafı, değiştirilen parça bedeli ya da başka herhangi bir ad altında hiçbir ücret talep etmeksizin tamiri yapılacaktır.
5. Tüketicinin onarım hakkını kullanmasına rağmen malın;
 - Tüketicie teslim edildiği tarihten itibaren, belirlenen garanti süresi içinde kalmak kaydıyla, 1 yıl içerisinde; aynı arızanın ikiden fazla tekrarlanması veya farklı arızaların dörtten fazla meydana gelmesi veya belirlenen garanti süresi içerisinde farklı arızaların toplamının altından fazla olması unsurlarının yanı sıra, bu arızaların maldan yararlanamayı sürekli kılması,
 - Tamiri için gereken azami sürenin aşılması,
 - Firmanın servis istasyonunun, servis istasyonunun mevcut olmaması halinde sırasıyla satıcısı, bayii, acentası, temsilciliği, ithalatçısı veya imalatçı-üreticisinden birisinin düzenleyeceği raporla arızanın tamiri mümkün bulunmadığının belirlenmesi, durumlarında, tüketici malın ücretsiz değiştirilmesini, bedel iadesi veya ayıp oranında bedel indirimini talep edebilir.
6. Malın kullanma kılavuzunda yer alan hususlara aykırı kullanılmasıyla kaynaklanan arızalar garanti kapsamı dışındadır.
7. Garanti belgesi ile ilgili olarak çıkabilecek sorunlar için Sanayi ve Ticaret Bakanlığı, Tüketicinin ve Rekabetin Korunması Genel Müdürlüğü'ne başvurulabilir.

Bu Garanti Belgesinin kullanılmasına; 4077 sayılı Tüketicinin Korunması Hakkında Kanun ve bu Kanun'a dayanılarak yürürlüğe konulan Garanti Belgesi Uygulanma Esaslarına Dair Tebliği uyarınca, T.C. Sanayi ve Ticaret Bakanlığı Tüketicinin ve Rekabetin Korunması Genel Müdürlüğü tarafından izin verilmiştir.

Bu ürün Bosch için BSH Ev Aletleri San. ve Tic. AŞ tarafından ithal edilmektedir.

BSH Ev Aletleri San. ve Tic. AŞ bir BOSCH UND SIEMENS HAUSGERÄTE GMBH kuruluşudur.

BSH EV ALETLERİ SAN. VE TİC. AŞ
Çakmak Mah. Balkan Cad. No.: 51
Ümraniye 34770 - İstanbul
Tel.: (0216) 528 90 00
Faks: (0216) 528 97 48

BSH Bosch und Siemens Hausgeräte GmbH
Carl-Wery-Str. 34
D-81739 München
Phone: +49 (89) 45 90 01
Fax: +49 (89) 45 90 21 28

Sanayi ve Ticaret Bakanlığı
Garanti Belgesi
Belge Numarası: 772
Belge Onay Tarihi: 14.02.2002

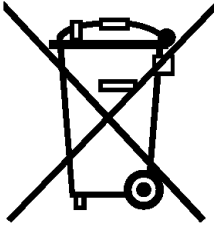

en

This appliance is labelled in accordance with European Directive 2002/96/EG concerning used electrical and electronic appliances (waste electrical and electronic equipment - WEEE). The guideline determines the framework for the return and recycling of used appliances as applicable throughout the EU

fr

"Cet appareil est marqué selon la directive européenne 2002/96/CE relative aux appareils électriques et électroniques usagés (waste electrical and electronic equipment - WEEE). La directive définit le cadre pour une reprise et une récupération des appareils usagés applicables dans les pays de la CE."

it

"Questo apparecchio dispone di contrassegno ai sensi della direttiva europea 2002/96/CE in materia di apparecchi elettrici ed elettronici (waste electrical and electronic equipment - WEEE). Questa direttiva definisce le norme per la raccolta e il riciclaggio degli apparecchi dismessi valide su tutto il territorio dell'Unione Europea."

nl

"Dit apparaat is gekenmerkt in overeenstemming met de Europese richtlijn 2002/96/EG betreffende afgedankte elektrische en elektronische apparatuur (waste electrical and electronic equipment - WEEE). De richtlijn geeft het kader aan voor de in de EU geldige terugneming en verwerking van oude apparaten."

da

"Dette apparat er klassificeret iht. det europæiske direktiv 2002/96/EF om affald af elektrisk- og elektronisk udstyr (waste electrical and electronic equipment - WEEE). Dette direktiv angiver rammerne for indlevering og recycling af kasserede apparater gældende for hele EU."

no

"Dette apparatet er klassifisert i henhold til det europeiske direktivet 2002/96/EF om avhending av elektrisk- og elektronisk utstyr (waste electrical and electronic equipment - WEEE). Direktivet angir rammene for innlevering og gjenvinning av innbytteprodukter."

sv

"Denna enhet är märkt i enlighet med der europeiska direktivet 2002/96/EG om avfall som utgörs av eller innehåller elektroniska produkter (waste electrical and electronic equipment - WEEE). Direktivet anger ramarna för inom EU giltigt återtagande och korrekt återvinning av uttjänta enheter."

fi

"Tämän laitteen merkintä perustuu käytettyjä sähkö- ja elektroniikkalaitteita (waste electrical and electronic equipment - WEEE) koskevaan direktiiviin 2002/96/EG. Tämä direktiivi määrittää käytettyjen laitteiden palautus- ja kierrätys-säännökset koko EU:n alueella."

pt

"Este aparelho está marcado em conformidade com a Directiva 2002/96/CE relativa aos resíduos de equipamentos eléctricos e electrónicos (waste electrical and electronic equipment - WEEE). A directiva estabelece o quadro para a criação de um sistema de recolha e valorização dos equipamentos usados válido em todos os Estados_Membros da União Europeia."

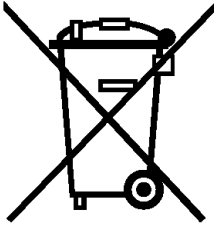

es

"Este aparato cumple con la Directiva europea 2002/96/CE sobre aparatos eléctricos y electrónicos identificada como (Residuos de aparatos eléctricos y electrónicos). La directiva proporciona el marco general válido en todo el ámbito de la Unión Europea para la retirada y la reutilización de los residuos de los aparatos eléctricos y electrónicos."

el

Αυτή η συσκευή χαρακτηρίζεται σύμφωνα με την ευρωπαϊκή οδηγία 2002/96/ΕΚ περί ηλεκτρικών και ηλεκτρονικών συσκευών (waste electrical and electronic equipment - WEEE). Η οδηγία προκαθορίζει τα πλαίσια για μια απόσυρση και αξιοποίηση των παλιών συσκευών με ισχύ σ' όλη την ΕΕ.

tr

Bu cihaz, ömrünü doldurmuş elektrikli ve elektronik cihazlar ile ilgili Avrupa yönetmeliği 2002/96/EG'ye (waste electrical and electronic equipment – WEEE) uygun şekilde işareetlenmiştir.

Bu yönetmelik, eski cihazların geri alımı ve değerlendirilmesi ile ilgili AB-çerçevesindeki uygulamaların çerçevesini belirtmektedir.

hu

Ez a készülék az elhasznált villamossági és elektronikai készülékekről szóló 2002/96/EG irányelvnek megfelelő jelölést kapott. Ez az irányelv a már nem használt készülékek visszavételének és hasznosításának EU-szerte érvényes kereteit határozza meg.

pl

Urządzenie to oznaczono zgodnie z europejską wytyczną 2002/96/EG o zużytych urządzeniach elektrycznych i elektronicznych (waste electrical and electronic equipment - WEEE). Wytyczna ta określa ramy obowiązującego w całej Unii Europejskiej odbioru i wtórnego wykorzystania starych urządzeń.

bg

Този уред е обозначен в съответствие с европейската директива 2002/96/EG за стари електрически и електронни уреди (waste electrical and electronic equipment - WEEE). Тази директива регламентира валидните в рамките на ЕС правила за приемане и използване на стари уреди

ru

Данный прибор имеет отметку о соответствии европейским нормам 2002/96/EG утилизации электрических и электронных приборов (waste electrical and electronic equipment - WEEE).

Данные нормы определяют действующие на территории Евросоюза правила возврата и утилизации старых приборов.

ro

Acest aparat este marcat corespunzător directivei europene 2002/9/CE în privința aparatelor electrice și electronice vechi (waste electrical and electronic equipment – WEEE). Directiva prescrie cadrul pentru o preluare înapoi, valabilă în întreaga UE, și valorificarea aparatelor vechi.

uk

Цей прилад маркіровано згідно положень європейської Директиви 2002/96/EG стосовно електронних та електроприладів, що були у використанні (waste electrical and electronic equipment - WEEE). Директивою визначаються можливості, які є дійсними у межах Європейського союзу, щодо прийняття назад та утилізації бувших у використанні приладів.

ar

هذا الجهاز مطابق للمواصفة الأوربية 2002/96/المجموعة الاقتصادية الأوربية الخاصة بالأجهزة الكهربائية والإلكترونية القديمة (waste electrical and electronic equipment - WEEE). وهذه المواصفة تحدد الإطار العام لقواعد تسري في جميع دول الاتحاد الأوربي بخصوص استعادة الأجهزة القديمة وإعادة استغلالها.