

**Fakir**  
HAUSGERÄTE



CLASSIC  
**ÖKO** LINE  
6800S



Classic 6800 S  
ÖKO Power

2200 Watt  
Vacuum Cleaner  
Elektrikli Süpürge

**Fakir**  
HAUSGERÄTE

ÖKO POWER

CLASSIC  
**ÖKO** LINE  
6800S

2200 Watt  
Vacuum Cleaner  
Elektrikli Süpürge



User Manual  
Kullanım Kılavuzu



**Fakir**  
HAUSGERÄTE

Designed in  
GERMANY



CLASSIC  
**ÖKO** LINE  
6800S



Classic 6800 S  
ÖKO Power

1600 Watt  
Spray Extraction Cleaner  
Halı Yıkama Makinesi

**Fakir**  
HAUSGERÄTE

ÖKO POWER

CLASSIC  
**ÖKO** LINE  
6800S

1600 Watt  
Spray Extraction Cleaner  
Halı Yıkama Makinesi



User Manual  
Kullanım Kılavuzu

Designed in  
GERMANY

## Introduction of Parts / Parçaların Tanıtımı

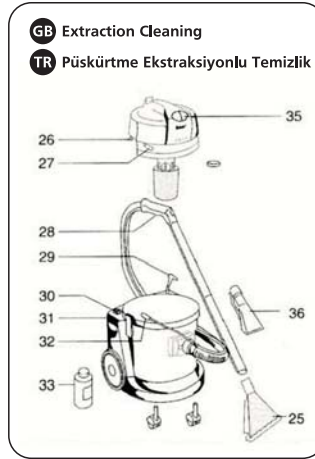
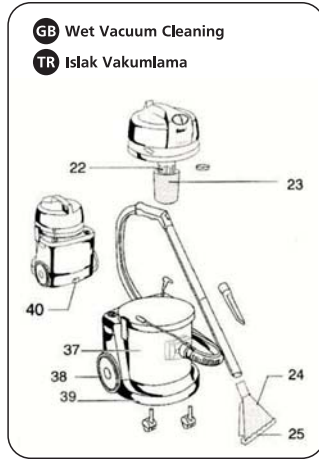
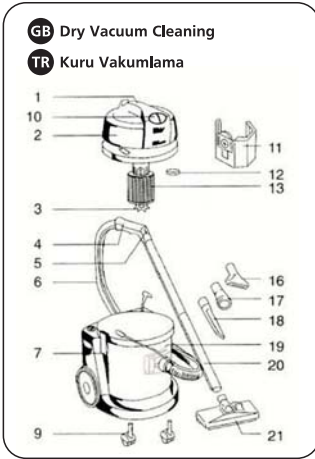

GB	TR	12 Motor Protection Filter	13 Cartridge Filter	16 Upholstery Nozzle	17 Brush for Sensitive Surfaces	18 Crevice Nozzle	19 Intake Socket with Hose Release Button	20 Integrated Suction Tube	21 Swivelling Floor Nozzle	22 Float Switch	23 Foam Plastic Filter	24 Carpet Spray Extraction Nozzle	25 Carpet Spray Extraction Nozzle for tiled floor	26 Hose Connection Socket	27 Pressure Hose	28 Metering Button	29 Connection Hose	30 Cleaning Liquid Tank Cap	31 Cleaning Liquid Tank	32 Pressure Hose	33 Concentrated Cleaning Agent	35 ON/OFF Switch (Pump)	36 Upholstery Spray Cleaning Nozzle	37 Inox Canister	38 Rear Big Wheel	39 Plastic Under-Inkstand	40 Water Discharge								
1 Carrying Handle	2 Hood	3 Filter Retaining Clip	4 Handle	5 Suction Power Control	6 Integrated Suction Hose	7 Canister Clamps	9 Castors	10 ON/OFF Switch (Motor)	11 Paper Filter	12 Motor Protection Filter	13 Cartridge Filter	16 Upholstery Nozzle	17 Brush for Sensitive Surfaces	18 Crevice Nozzle	19 Intake Socket with Hose Release Button	20 Integrated Suction Tube	21 Swivelling Floor Nozzle	22 Float Switch	23 Foam Plastic Filter	24 Carpet Spray Extraction Nozzle	25 Carpet Spray Extraction Nozzle for tiled floor	26 Hose Connection Socket	27 Pressure Hose	28 Metering Button	29 Connection Hose	30 Cleaning Liquid Tank Cap	31 Cleaning Liquid Tank	32 Pressure Hose	33 Concentrated Cleaning Agent	35 ON/OFF Switch (Pump)	36 Upholstery Spray Cleaning Nozzle	37 Inox Canister	38 Rear Big Wheel	39 Plastic Under-Inkstand	40 Water Discharge

TR	12 Motor Koruma Filtresi	13 Yıldız Filtre	16 Döşeme Aparatı	17 Mobilya ve Hassas Yüzezy Aparatı	18 Kenar-Köşe Aparatı	19 Hortum Soketi ve Hortum Çıkarma Pimi	20 Vakum Borusu	21 Halı / Sert Zemin Aparatı	22 Şamandıra	23 Köpük Filtre	24 Üçgen Halı Yıkama Aparatı	25 Sert Zemin Yıkama Kızağı	26 Temiz Su Tankı Pompa Bağlama Soketi	27 Temiz Su Hortumu	28 Tetik Mandalı	29 Bağlantı Hortumu	30 Temiz Su Tankı Kılıdı	31 Temiz Su Tankı	32 Temiz Su Bağlantı Yeri	33 Konsantre Temizlik Deterjanı	35 ON/OFF Şalteri (Pompa)	36 Koltuk Yıkama Aparatı	37 Paslanmaz Çelik Gövde	38 Büyük Tekerlekler	39 Plastik Alt Çember	40 Kirli Su Tahliye Tıpası									
1 Taşıma Kolu	2 Motor Kafası	3 Yıldız Filtre Kılıdı	4 Vakum Dirseği	5 Vakum Ayar Sürgüsü	6 Vakum Hortumu	7 Kazan Mandalları	9 Tekerlekler	10 ON/OFF Şalteri (Motor)	11 Kağıt Toz Torbası	12 Motor Koruma Filtresi	13 Yıldız Filtre	16 Döşeme Aparatı	17 Mobilya ve Hassas Yüzezy Aparatı	18 Kenar-Köşe Aparatı	19 Hortum Soketi ve Hortum Çıkarma Pimi	20 Vakum Borusu	21 Halı / Sert Zemin Aparatı	22 Şamandıra	23 Köpük Filtre	24 Üçgen Halı Yıkama Aparatı	25 Sert Zemin Yıkama Kızağı	26 Temiz Su Tankı Pompa Bağlama Soketi	27 Temiz Su Hortumu	28 Tetik Mandalı	29 Bağlantı Hortumu	30 Temiz Su Tankı Kılıdı	31 Temiz Su Tankı	32 Temiz Su Bağlantı Yeri	33 Konsantre Temizlik Deterjanı	35 ON/OFF Şalteri (Pompa)	36 Koltuk Yıkama Aparatı	37 Paslanmaz Çelik Gövde	38 Büyük Tekerlekler	39 Plastik Alt Çember	40 Kirli Su Tahliye Tıpası

## Dear Customers!

Please read this instruction manual carefully. Pay special attention to important safety instructions. Keep this instruction manual for future reference.

### Important Safety Instructions

Please read through the information given below with care. This provides important guidance on the use, safety and maintenance/care of the appliance. Keep these instructions for use carefully and pass them on to any subsequent owners.

- FAKIR appliance comply with recognized technology standards and current official safety regulations for domestic appliances.
- FAKIR appliances are provided with radio interference suppression in accordance with EC guideline 89/336.

### GENERAL INSTRUCTIONS

- Before plugging in the appliance, check to ensure that the voltage shown on the rating plate is the same as the mains electricity supply voltage.
- The power point must be provided with a 16A automatic circuit breaker fuse.
- Do not switch on the appliance if:
  - The housing exhibits any evidence of damage (cracks/fractures)
  - The connection lead is defective
  - It is suspected that an internal defect is present (after being dropped)
- Before use check to ensure that all the filters are correctly installed. The appliance must not be used without a filter under any circumstances.
- Use only genuine FAKIR filters and accessories.
- Use only non-polluting, environment-friendly cleaning agents.
- Repairs must only be carried out by qualified technicians (e.g. FAKIR after sales service engineers). Only genuine FAKIR spare parts must be used. Inexpertly repaired appliances could endanger the user.
- Do not allow children to use the appliance. Cleaning agents should be kept out of the reach of children.
- This appliance is not intended for use by people (including children) with reduced physical, sensor or mental capabilities, or lack of experience and knowledge, unless they have been given supervision or instruction concerning use of the appliance by a person responsible for their safety.
- Children should be supervised to ensure that they do not play with the appliance.
- This appliance is not suitable for use on substances constituting a health hazard.
- If the appliance is misused, incorrectly operated or expertly repaired no liability will be accepted for any damage which may occur.

### SAFETY PRECAUTIONS

- Never withdraw the plug from the socket by pulling on the connection lead.
- Do not pull the connection lead over sharp edges or allow it to get jammed.
- Do not use damaged extension leads.
- Before carrying out any maintenance operations or replacing a filter switch off the appliance and withdraw the mains plug. This also applies after you have finished using the appliance.
- Never place the nozzles or tube ends near the eyes or ears.
- Do not use the the appliance to pick up:
  - Hot or glowing ashes etc.
  - Coarse fragments of glass
  - Solvents
  - Explosive gases or liquids
- Do not store the appliance in the open air.
- When cleaning the appliance use only a dry or slightly moistened cloth. Take care to prevent any live components (switch, plug, motor etc.) from coming in to contact with water.

### DISPOSAL INSTRUCTIONS

When disposing of the packaging materials and eventually the appliance itself please observe any official regulations applicable to the disposal of waste materials.

- The packaging materials should be disposed of in accordance with recycling provisions.
- Before disposing of the appliance at the end of its life, take appropriate steps to render it unusable.
- Please consult your local authority for information on appliance waste disposal regulations.

### ATTENTION!!! When the machine is not used for washing surfaces check the red light of the pump is off.

If the machine pump's wanted to be long lasted and healthy working please use it's own original detergent.

### General Directions of Use

**Cartridge Filter** - As supplied the appliance is fitted with a cartridge filter which cleaned when it becomes contaminated. This cartridge filter can be used for all dry vacuum cleaners tasks.

**Paper Filter** - This filter should be used to remove fine dry dust (ashes, remnants of cement powder etc.) or in case where special hygiene standards must be met. The paper filter is used in addition to the filter cartridge.

**Textile Filter** - The textile filter is a long-life filter which like the paper filter serves as an additional filter for the removal of fine dry dust or similar.

**Foam Plastic Filter** - The foam plastic filter should be installed when the appliance is used for extraction cleaning or a mixture of liquid and dirt or waste matter is to be picked up.

### Assembling the Appliance

**A- Suction Hose** - Fuse the rotary sleeve of the suction hose into the intake socket in the canister until it locks home. Pull the release button on the intake socket and pull out the suction hose.



**B- Suction Tubes** - Insert the pin in the housing of extension tubes to connect them. After having connected the two parts of the tubes turn the lever of the pin in the position "closed". Carry out the same operation to connect the extension tubes to the handle and to the integrated connection piece.

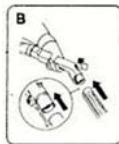

**C- Nozzles** - All the accessories can be connected to the handle and to the extension tubes.

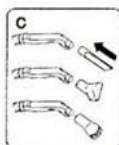

**D- Swiveling Floor Nozzle** - The swiveling floor nozzle provides for the vacuum cleaning of carpeted floors of all kinds also smooth floors with no change of nozzle. Adjustment to the respective type of floor is effected by operating the foot switch on the nozzle: Carpeted floors bristles retracted. Smooth floor bristles extended.

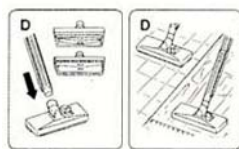

**E- Crevice Nozzle** - The crevice nozzle permits the efficient cleaning of cracks folds, recesses and other awkward places.



**F- Upholstery Nozzle** - The use of the upholstery nozzle is recommended for the cleaning of upholstery, mattresses, car seats etc. It is also suitable for the removal of small spills of water.

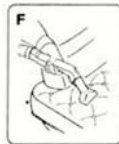

**G- Furniture Brush** - The furniture brush is provided for the cleaning of furniture, pictures etc.

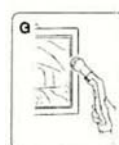

### Dry Vacuum Cleaning

Having selected and installed the desired accessory, check to ensure that the interior of the appliance (**A**) and all the accessory components are dry.

- Unwind the mains lead and install the plug into the power socket.
- Switch on the appliance by lightly pressing the ON/OFF switch.



**B- Suction Power Control** - An air intake control is located in the handle of the suction hose with which you can reduce the suction power if e.g. the carpet or mat lifts from the floor under excessive suction power. For Max. Suction Power - Push control slide forward (aperture in handle closed). For Min. Suction Power - Push the control slide to the rear (aperture in handle open).

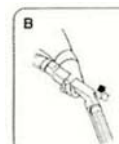

### Wet Vacuum Cleaning

**C- Release the canister clamps, remove hood, filter cartridge and paper filter if fitted. To remove the filter, turn the filter retaining clip anticlockwise and pull off the filter cartridge together with the base plate.**

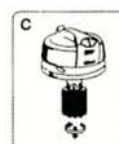

**D- Foam Plastic Filter** - Install the foam plastic filter if it is intended to remove a mixture of liquid and dirt or waste matter. To do this, push the filter on to the float valve retainer as far as it will go. Slightly contaminated water can be removed without installing the foam plastic filter. Place the hood on the canister, fasten the canister clamp and install the desired cleaning accessory.

- Unwind the mains lead and install the plug into the power socket.
- Switch on the appliance by light pressure on the On/OFF switch.

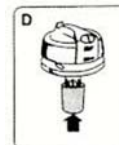

**E- Float Valve** - When the maximum liquid level in the canister is reached, the float valve will automatically close the intake aperture in the hood, interrupting the intake process. Switch off the appliance immediately and withdraw the mains plug. Carry or pull the complete appliance to the disposal point and empty the canister.



**F- Water Discharge** - To empty the liquid from the tank, turn off the motor switch and open the water discharge. Before switching it on again verify the water discharge is closed.



**ATTENTION!!!** When the machine is working never open the water discharge (F).

**Note:** If foam or liquid escapes from the ventilation apertures during cleaning operations, switch the appliance off immediately and withdraw the mains plug. Empty the canister and if necessary add some anti-foaming agent. Carry out a function check on the float valve before switching on the appliance again.

#### Preparation for Spray Extraction

Before extraction cleaning of carpeted floors or upholstery check the color-fastness of the material. To do this apply some of the concentrated cleaning agent to an in conspicuous area with a cloth allow it to dry, then carry out a color comparison. The floor covering or upholstery should only be cleaned if no change of color is evident.

**A- Tank** - Release the canister clamps, remove the hood, cartridge filter and paper filter if fitted. To remove the filter turn the filter retaining clip anti-clockwise and pull off the filter cartridge including the base plate.

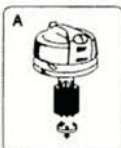

**B- Foam Plastic Filter** - Install the foam plastic filter by pushing the filter completely onto the float valve retainer as far as it will go. Now reinstall the hood on the canister, fasten the canister clamps and install the extraction cleaning accessories.

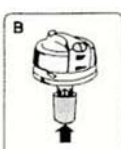

#### C- Pressure Hose

**D-** Insert the pressure hose in to the corresponding aperture of the adapter supplied and secure to the suction hose or suction tube at regular intervals. Insert the quick release coupling at the end of the hose into the mating socket in to the hood and push it home so that it locks. The pressure hose connection can be straightforwardly released. To do this push the corrugated sleeve of the quick release coupling back so that the coupling is automatically forced out under spring pressure.

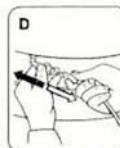

**E- Spray Extraction Liquid Tank Connection Hose** - Push the plug connector on the connection hose in to the corresponding aperture in the hood as far as it will go. Take care to ensure that the hose is not kinked and that the end of the hose with the strainer is positioned at the bottom of the tank. Spray extraction liquid. Remove the screw plug from the tank and pour in the mixture of water and concentrated cleaning agent with the aid of the funnel. The capacity of the tank is 4.5 liters.



**F- Accessories** - Insert the floor nozzle (or the sofa nozzle) on the extension tubes. Connect the sprayer tube to the pin of the extension tubes (push and turn anti-clockwise).

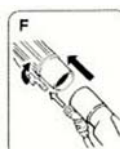

#### Spray Extraction of Carpeted Floors

**A-** After desired accessory has been selected and installed, proceed as follows:

- Unwind the mains lead and insert the plug into the power point.
- Set the control switch to maximum suction power.
- Switch on the appliance by lightly pressing the ON/OFF switch.
- Start the pump by the applying light pressure to the switch.

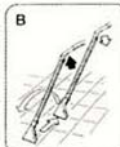

### B- Method of Operation

**C-** Place the carpet spray extraction nozzle on the floor, pull the lever of the metering valve and move the nozzle slowly to the rear across the carpet at the same time. In this way the cleaning solution is sprayed under pressure onto the dirty area and is immediately sucked up again together with the dirt. To move the nozzle in a forward direction, release the valve lever and lift the nozzle clear of the carpet. The entire area is covered by cleaning adjacent strips.

**Note: If, temporarily no spray extraction liquid is needed; switch off the pump.**



**D- Float Valve** - When the liquid in the tank reaches the maximum level, the float valve will automatically close the intake aperture in the hood, interrupting the intake process. Switch the appliance off immediately and withdraw the mains plug. Now carry or pull the complete appliance to the disposal point, remove the connection hose from the spray extraction liquid tank and the pressure hose from the hood, then empty the canister.



### Cleaning Tiled Floors

**E-** Tiled floor cleaning attachment for carpet spray extraction nozzle. Push the attachment onto the carpet spray extraction nozzle, then proceed as described under "spray extraction of carpeted floors" above.



**F-** The tiled floor cleaning attachment can simply be pulled off when no longer required.



### Cleaning Upholstery

**G-** The upholstery cleaning nozzle is supplied for the purpose of cleaning upholstery, car seats etc. To separate the connection, turn the bayonet fitting in the opposite direction and pull off.



**H-** Now proceed as following:

- Set the control switch to maximum suction power.
- Switch t on the appliance by light pressure on the ON/OFF switch.
- Start the pump by applying light



pressure to the switch.

**I-** Place the upholstery cleaning nozzle lightly on the upholstery, pull the button of handle, moving the nozzle slowly backwards at the same time. In this way the cleaning solution is sprayed under pressure onto the dirty area and is immediately sucked up again together with the dirt. The entire area is covered by cleaning adjacent strips.

**Note: If, temporarily no spray extraction liquid is needed; switch off the pump.**

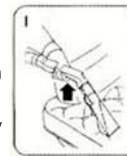

**J- Float Valve** - When the liquid in the tank reaches the maximum level, the float valve will automatically close the intake aperture in the hood, interrupting the intake process. Switch the appliance off immediately and withdraw the mains plug. Now carry or pull the complete appliance to the disposal point, remove the connection hose from the spray extraction liquid tank and the pressure hose from the hood, then empty the canister. To empty the liquid from the tank, turn off the motor switch and open the water discharge. Before switching it on again verify the water discharge is closed.



### After Use

**A-** Switch off the appliance, withdraw the mains plug.

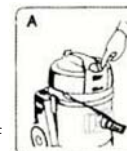

**B-** Remove the hood and empty the canister and cleaning liquid tank. To empty the liquid from the tank, turn off the motor switch and open the water discharge. Before switching it on again

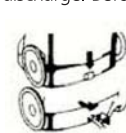

verify the water discharge is closed.

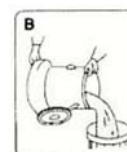

**ATTENTION!!! When the machine is working never open water discharge.**

**C-** Partially fill the cleaning liquid tank clean water.

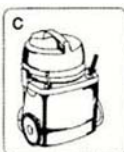

**D-** And flush out the entire spraying system (hose, pump, nozzles) thoroughly. After flushing switch off the appliance and pump, withdraw the mains plug and wind the mains lead around the recess on the hood provided for this purpose.



**E-** Remove the hood, together with the all accessories and empty the canister and cleaning liquid tank. Thoroughly flush out the interior of the appliance and any accessories and dry them thoroughly.



**F-** For this purpose, it is advisable to remove the cleaning liquid tank.



#### Maintenance and Care

The appliance requires no extensive maintenance or care. The appliance, accessories and dirty water tank should however be cleaned with a moist cloth when required. When doing this take care to ensure that no electrical components come into contact with water. The motor protection filter should be cleaned occasionally or if the cartridge filter has become defective. To do this remove the foam plastic disc and clean with water and a little washing-up liquid. When the filter is dry, reinstall it in its original position.

#### Faults

If the appliance is found not to be working satisfactorily (reduction in suction power, unusual voices or complete stoppage) first check to ensure that the suction channels are not obstructed. Any repairs which may be required should be carried out only by the FAKIR after-sales service organization.

#### Replacing Filters

Filters must be cleaned or replaced at certain interval in order to obtain the most cleaning efficiency from the appliance. Withdraw the mains plug from the power socket before carrying out any change of filter.

**A- Long-life Cartridge Filter** - When the suction power diminishes to a noticeable extent, the cartridge filter must be cleaned or replaced. To do this, release the canister clamps and remove the hood from the



canister. Turn the filter retaining clip anticlockwise and carefully pull off the filter cartridge with base plate. Shake or lightly tap the cartridge to remove clinging dust. For even better results, remove the dust with your ordinary vacuum cleaner, using the crevice nozzle. In doing so, take care to ensure that the paper part of the filter cartridge is not damaged. Now reinstall the cartridge filter in the reverse order.

**B- Paper Filter** - Release the canister clamps, remove the hood from the canister and set on one side. Carefully push the contaminated paper filter sufficiently far back to expose the socket located inside.

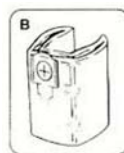

Now pull the filter upwards out of the canister and dispose of in the waste bin. Unfold the new paper filter, peel back the rims at the side of the cardboard disc and carefully push the filter onto the socket in the canister as far as it will go. Place the ends of the filter against the inner wall of the canister, then install and secure the hood. In doing this, take care to ensure that the paper filter is not damaged by the filter cartridge.

**C- Foam Plastic Filter** - Remove the long-life cartridge filter and push the foam plastic filter onto the float valve retain as far as it will go. Now reinstall the hood on the canister, fasten the canister clamps and install the desired vacuum cleaning accessory. After wet vacuum cleaning operations, remove the contaminated foam plastic filter and clean with a little washing-up liquid.

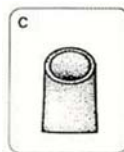

**Note: To ensure that your appliance retains its functional efficiency, use only genuine FAKIR filters.**

#### Dispatch:

Carry the appliance in the original package or a similar, well-padded package to prevent damage to the appliance.

**TR**

## Değerli Müşterimiz!

Lütfen bu kullanım klavuzunu dikkatlice okuyunuz. İçerikteki güvenlik uyarılarını dikkate alınız. İleride ihtiyacınız olabileceği için kullanım klavuzunu saklayınız.

### Emniyet ve Bakım Talimatları

#### Cihazı Kullanmadan Önce

Aşağıda belirtilen talimatları dikkatlice okuyunuz. Talimatlar cihazın kullanımı ve bakımı hakkında önemli bilgiler vermektedir. Kullanma klavuzunu muhafaza ediniz.

- FAKIR-cihazları Teknik açıdan emniyet standartlarında üretilmektedir.
- FAKIR-cihazları EN 60335-2-2 normlarına sahiptir.

#### Genel Talimatlar

- Kullanımdan önce fişli kablounun iyi durumda olduğundan emin olunuz. Hasar görmüş fişli kabloyu kullanmayınız ve yetkili servis merkezlerince değiştirtiniz ya da onartınız.
- Cihaz için kullanılacak priz en az 16 Amper ve emniyetli olmalıdır.
- Cihazı çalıştırmamanız gereken durumlar;  
Cihazda gözle görülür hasarlar (kırık/çatlak),  
Kablo hasarı,  
Makina dikkatsiz kullanımdan ötürü düştüğünde hasar ihtimalinde.
- Kullanımdan önce tüm filtrelerin takılı olduğu kontrol edilmelidir. **Cihaz kesinlikle filtresiz kullanılmamalıdır.**
- Sadece orijinal FAKIR filtre ve yedek parça kullanınız.
- Sadece makina kullanımına uygun deterjan kullanınız.
- Makina sadece yetkili FAKIR servisleri tarafından tamir edilmeli ve orijinal FAKIR yedek parçalar kullanılmalıdır. Bilgisiz kişiler tarafından tamir edilen cihaz tehlike teşkil edebilir.
- Makina çocukların kullanımı için uygun değildir. Özellikle deterjan çocuklardan uzak tutulmalıdır.
- Cihaz çocuklar dahil olmak üzere fiziksel, duyuşsal ya da zihinsel problemleri olan kişiler tarafından, deneyimi ya da bilgisi olmayan kişiler tarafından, cihazı güvenli bir şekilde kullanacak kişilerin gözetimi olmadan kullanılmamalıdır.
- Cihaz bir oyuncak değildir. Bundan dolayı çocukların bu cihazı kullanmalarına izin vermeyiniz ve cihazı çocukların yanında kullanırken daha dikkatli olunuz.
- Cihaz sağlığa zararlı maddelerin vakumlanması için uygun değildir.
- Cihaz amaca uygun olarak kullanılmaz, dikkatsiz kullanılır veya yetkisiz kişiler tarafından tamir/bakımı yapıldığı takdirde üretici firma sorumluluk kabul etmez.

06

#### Emniyet – Güvenlik Talimatları

- Prizi asla kablosundan çekerek çıkartmayınız.
- Kabloyu keskin eşyalardan uzak tutunuz ve sıkıştırmayınız.
- Hasar görmüş fişli kabloyu kesinlikle kullanmayınız. Fişli kablo veya fiş hasarlı ise yetkili servis merkezlerince değiştirtiniz ya da onartınız.
- Herhangi bir bakım, temizleme, aparat değişimi veya filtre değişimi öncesi ve kullanım sonrasında elektrikli süpürgenizi devre dışı bırakarak fişi prizden çekiniz.
- Aparat ve boru uçlarını göze yada kulağa yakın tutmayınız.
- Elektrik süpürgeniz ile;  
Sıcak ve parlayan malzemeleri,  
Yanıcı gaz yada sıvı maddeleri,  
İnsan ve hayvan sağlığına zararlı zehirli tozları çekmeyiniz.
- Cihazı açık yerde muhafaza etmeyiniz.
- Cihazı kuru veya nemli bir bezle temizleyiniz. Elektrik geçiren parçaları (şalter, priz, motor.vb.) su ile temas ettirmeyiniz.

#### Geri Dönüşüm

Artık kullanılmayan cihazınızın, tekrar kullanımını engellemek için fişini prizden çekerek elektrik kablosunu kesiniz. Elektrikli cihazları **kesinlikle ev çöpüne atmayınız.** Elektrikli ve elektrikli kullanılmış cihazlara ilişkin 2002/96/EC sayılı Avrupa Direktifine göre kullanılmış elektrikli cihazların ayrı olarak biriktirilmesi ve çevreye uygun tekrar değerlendirme işlemine tabi tutulması gerekmektedir. Sorunlarınızda lütfen belediye idaresine ve en yakın yetkili satıcınıza danışınız.

### Genel Kullanım Talimatları

**Yıldız Filtre** - Temizlenebilen yıldız filtre makinanın standart aksesuarlarından. Yıldız filtre tüm kuru vakum temizliklerde kullanılmalıdır. Yıldız filtre su ile temas ettirilmemelidir. Temizliği için filtreyi, dikey pozisyonda yumuşak darbelerle yere vurarak kaba tozunu boşaltmak ardından kuru basınçlı hava ile temizlemek yeterlidir. Filtreyi, yan yada sert darbelerle yere vurmamak deformasyona bu da filtrenin yırtılmasına neden olabilir.

**Kağıt Torba** - Kağıt torba her zaman veya sadece ince toz vakumlandığında veya özellikle hijyenik temizlik gerektiğinde kullanılabilir. Yıldız filtre takılıken ilave filtre olarak kullanılır.

**Köpük Filtre** - Yıkama fonksiyonlu temizlik yapıldığında, sıvı vakumlandığında motora su geçişini engellemek için köpük filtre kullanılmalıdır.



**Motor Koruma Filtresi** - Tüm temizlik işlemlerinde kullanılmalıdır. Motor filtresini düzenli aralıklarla (en az 6 ayda bir) ya da yetersiz vakum yaptığı veya görünür kirler bıraktığında kontrol ediniz. Motor koruma filtresini ılık suyla yıkayıp, sıkma ya da ısı uygulamadan kurumaya bırakınız. Temizleme esnasında kuvvetli deterjan kullanmayınız.

#### Cihazın Islak/Kuru Vakuma Hazırlanması

**A- Vakum Hortumu** - Hortumu, gövdedeki yerine ileri ittirerek takınız. Hortumu çıkartmak istediğinizde, düğmesine basarak hortumu dışarıya doğru çekiniz.



**B- Vakum Boruları** - Bağlantı için, uzatma borularının ucunda bulunan pimi yuvasına yerleştirin. Boruların iki kısmı birleştirildikten sonra pimi kapalı pozisyona getirin. Aynı işlemi uzatma borularını, vakum dirseğine ve entegre bağlantı parçalarına bağlamak için uygulayabilirsiniz.

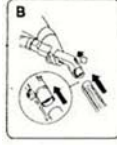

**C- Aparatlar** - Bütün aparatlar uzatma borusuna ve tutma koluna takılabilir.

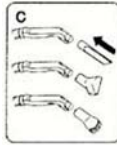

**D- Zemin Aparatı** - Sert zemin, taş zemin v.b. zeminlerde yer aparatının üzerindeki fırça düğmesine öne doğru bastırarak fırçalarını dışarıya çıkartınız. Halı zeminlerde ise fırça düğmesini geriye bastırarak fırçaları içeriye alınız.



**E- Kenar-Köşe Aparatı** - Bu aparat ile zor ulaşılabilen alanlar kolaylıkla temizlenir.



**F- Döşeme Aparatı** - Koltukların, yatakların, otomobil koltuklarının temizlenmesinde kullanılabilir.

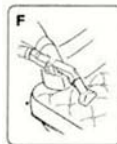

**G- Mobilya fırçası** - Mobilya fırçası mobilyaların, tablo ve benzeri eşyaların temizliğinde kullanılmaktadır.



#### Kuru Vakumlama

Aksesuar ve filtrelerin montajından evvel fişli kablunun prize takılı olmadığından emin olunuz. **(A)**Kazan içerisinde su ya da nem olmamasına dikkat ediniz. Bu kağıt torbanın ıslanarak dağılmasına neden olabilir. Bu durumda kazan içerisindeki nem, kuru bir bez ile alınmalıdır. Ardından;



• Süpürgeye yıldız filtre ve kağıt torbanın montajını yapınız. Vakum hortumunu gövdeye takınız.

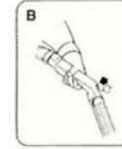

• Kullanım yerine bağlı aksesuar ve aparatı hortuma takınız.

• Fişli kabloyu prize takınız.

• Süpürge üzerinde bulunan tuşa basarak süpürgeyi çalıştırabilirsiniz.

**B- Vakum Ayar Sürgüsü** - Vakum dirseğinde bulunan vakum ayar sürgüsü sayesinde vakum gücünü gerekli durumlarda düşürebilirsiniz.

Max. Vakum Gücü - Vakum sürgüsü kapalı konumda  
Min. Vakum Gücü - Vakum sürgüsü açık konumda

#### Islak Vakumlama

Aksesuar ve filtrelerin montajından evvel fişli kablunun prize takılı olmadığından emin olunuz. Süpürge üzerinde takılı yıldız filtre **(C)** ya da kağıt torba var ise bunları çıkartınız.

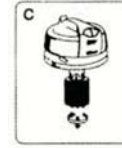

Ardından;

• Köpük kesici filtreyi monte ediniz **(D)**

• Vakum hortumunu gövdeye takınız,

• Kullanım yerine bağlı aksesuar ve aparatı hortuma takınız,

• Fişli kabloyu prize takınız,

• Süpürge üzerinde bulunan  işaretli tuşa basarak süpürgeyi çalıştırabilirsiniz.

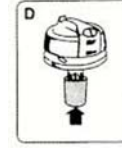

• Vakum dirseğinde bulunan vakum ayar sürgüsü sayesinde vakum gücünü gerekli durumlarda düşürebilirsiniz.

Max. Vakum Gücü - Vakum sürgüsü kapalı konumda  
Min. Vakum Gücü - Vakum sürgüsü açık konumda

Süpürge bulunan şamandra sistemi sayesinde; vakum yolu, su miktarı maksimum seviyeye ulaştığında kontrol gereği duymadan kendiliğinden kapanacaktır (E). Bu konumda makine ses seviyesi değişecektir. Ardından makinenizi  işaretli tuş ile kapatarak fişi prizden çekiniz. Süpürgezi kirli suyu boşaltacağınız yere götürünüz. Kirli su tahliye kapağını açarak tank içerisindeki kirli suyu boşaltabilirsiniz. (F)



**DİKKAT!!! Makine çalışma esnasında su tahliye kapağını asla açmayınız (F).**

**DİKKAT!!! Sıvı vakumlama yaparken yıldız filtre ve kağıt torba mutlaka çıkartılmalıdır.**

**UYARI: Sıvı vakumlama esnasında süpürgezenizden köpük yada sıvı çıkarsa süpürgeze dokunmadan fişi prizden çekiniz. Tankı boşaltınız. Kısa devre yada elektrik çarpmaya riskine karşı süpürgezenizi yetkili servise gösteriniz.**

#### Püskürtme Fonksiyonlu Temizlik

Halı ve koltuklar yıkanmadan önce renk testi yapılmalıdır. Halı ve koltuğun görülmeyen bölümlerinde deterjan test edilmeli ve herhangi bir renk değişikliği olup olmadığı kontrol edilmelidir.

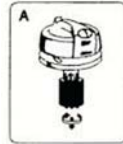

**A- Gövde** - Kazan mandallarını açın, motor kafasını çıkartın, yıldız filitreyi ve takılı ise kağıt torbayı çıkartın. Kağıt torbanın çıkartılmaması motorun arızalanmasına sebep olur. Yıldız filitreyi çıkarmak için filitre kilidini saat yönünün aksine çevirin.

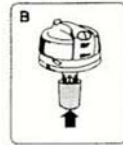

**B- Köpük Filitre** - Köpük filitreyi motor kafesine monte edin. Motor kafasını yerine takın, kazan mandallarını kapatın ve püskürtme başlıklı aparatlardan dilediğinizi takın.

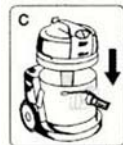

#### C- Temiz Su Hortumu

**D-** Vakum hortumunda bulunan jaklı soket bağlantı ucunu (Ref. No.29), temiz su soketine (Ref. No.24) takınız. Bağlantı ucunu çıkartmak için soketin üzerinde bulunan şapkeyi düşük bir kuvvetle ileri itmeniz yeterli olacaktır.

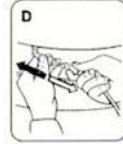

#### E- Temiz Su Tankı Bağlantı Hortumu

Bağlantı hortumunu motor kafasında açılmış olan delikten geçirin. Hortumun kınlanmasına ve süzgeçli diğer ucun tankın altında olmasına dikkat edin. Temiz su tankının kapağını açın. Huni yardımıyla deterjan ve suyla doldurun. Tank yaklaşık 4.5 litre sıvı alır.



**DİKKAT!!! Cihazla sadece köpüğü kontrollü makina kullanımına uygun deterjan kullanın (Nilco Halimatik tavsiye edilir). Kullanacağınız deterjanın zemininize uygun olup olmadığını kontrol edilmelidir.**

**F- Aksesuar** - Üçgen halı yıkama aparatını (veya koltuk yıkama aparatını) uzatma borusuna takın. Su püskürtme borusunu uzatma borusunun pininden geçirin (itme ve saat yönünün tersine çevirin).

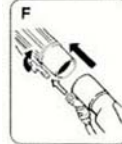

#### Püskürtme Fonksiyonuyla Halı Temizliği

**A-** Doğru aksesuarlar seçilip monte edildiğinde:

- Çihazın fişini prize takınız.
- Vakum ayar sürgüsünü Max. pozisyonuna getirin.
- **AÇMA/KAPAMA** şalterini kullanarak cihazı çalıştırın.
- Hafifçe düğmesine basarak pompayı devreye sokun.



#### B- Çalışma / Fonksiyon

**C-** Vakum ve pompa şalterini açık konuma getirin. Şampuanlı suyu püskürtmek için tetiği sıkın, tetiği serbest bıraktığınızda su püskürmesi kesilir. Zemin aparatını daima kendinize doğru çekerek kullanınız. Bu şekilde kullanım, kirli suyun emilmesini kolaylaştırır.

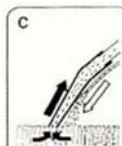
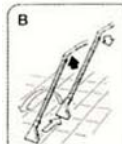

**Not: Uzun süre su püskürtülmesi gerekmiyorsa pompayı devreden çıkartınız.**

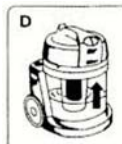

**D- Şamandıra** - Su miktarı azami seviyeye ulaştığında ventil kapağı otomatik olarak kapanır. Motor gürültülü çalışmaya başlar. Hemen vakum şalterini kapatın ve fişi prizden çekin. Cihazı kirli su tankını boşaltacağınız yere götürün. Motor kafasını mandalları sökerek kaldırın, bağlantı hortumlarını çözün ve temiz su tankını çıkartın. Tankı boşaltın.

### Sert Zemin Temizliđi

**E-** Sert Zemin Kızađını uđgen aparata takın. Diđer iřlemeler halı yıkama ile aynıdır.

**F-** Zert Zemin Kızađını çekerek kolaylıkla uđgen aparatıtan ayırabilirsiniz.

### Koltuk ve Döřeme Temizliđi

**G-** Koltukların, araba koltuklarının vb. döřemeliklerin temizliđi için koltuk yıkama aparatını vakum dirseđine takın.

**H-** Bu iřlemlere takiben:

- Vakum ayar sürgüsünü Max. pozisyonda tutunuz.
- Cihazı **AÇMA/KAPAMA** řalterine basarak çalıřtırınız.
- Hafifçe düđmesine basarak pompayı devreye sokunuz.

**I-** Koltuk yıkama aparatını döřemenin üzerinde tutun ve tetiđe basarak deterjanlı suyu püskürtün. Aynı anda aparatı kendinize dođru çekerek vakumlama yapın. řampuanlı suyu püskürtmek için tetiđi sıkın, tetiđi serbest bıraktığınızda su püskürmesi kesilir. Zemin aparatını daima kendinize dođru çekerek kullanınız. Bu řekilde kullanım, kirli suyun emilmesini kolaylařtırır.

**Not: Uzun süre su püskürtülmesi gerekmiyorsa pompayı devreden çıkartınız.**

**J- řamandıra** - Su miktarı ařami seviyeye ulařtıđında ventil kapađı otomatik olarak kapanır. Motor gürültülü çalıřmaya bařlar. Hemen vakum řalterini kapatın ve fiři prizden çekin. Cihazı kirli su tankını boşaltacağınız yere götürün. Motor kafasını mandalları sökerek kaldırın, bađlantı hortumlarını çözün ve temiz su tankını çıkartın. Tankı boşaltın.

**Su Bořaltım Sistemi** - Kirli suyu tanktan boşaltmak için motor düđmesini kapatın ve su tahliye tıpasını açın. Cihazı tekrar çalıřtırmadan önce tahliye tıpasının yerine takılı olduđundan emin olun.

**DİKKAT!!! Cihaz çalıřır durumdayken tahliye tıpasını asla açmayınız.**

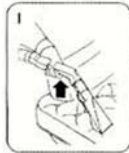
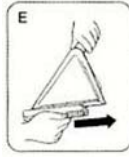

### Kullanım Sonrası

**A-** Cihazınızı kapatın, fiři prizden çekin ve kablo sarıcı yardımıyla güç kablosunu cihaz içine sarın.

**B-** Motor kafasını kaldırın ve kirli su kaznesini boşaltın.

**Su Bořaltım Sistemi** - Kirli suyu tanktan boşaltmak için motor düđmesini kapatın ve su tahliye tıpasını açın. Cihazı tekrar çalıřtırmadan önce tahliye tıpasının yerine takılı olduđundan emin olun.

**DİKKAT!!! Cihaz çalıřır durumdayken tahliye tıpasını asla açmayınız.**

**C-** Temiz su tankına bir miktar temiz su doldurun. Temiz suyu lavabo ve küvete püskürtün. Böylelikle tüm sistem durulanır ve deterjan artıklarının tortulařıp pompanızı tıkamaması engellenir.

**D-** Cihazı ve pompayı kapatın. Fiři prizden çekin. Tüm püskürtme sistemini (hortum, aparatlar vb.) durulayın.

**E-** Motor kafasını ve tüm aksesuarları bir kenara alın. Temiz su tankındaki durulama suyunu boşaltın. Cihazın gövdesini ve kullanılan tüm aparatları temizleyin.

**F-** Temiz Su Tankında kalan suyu boşaltmanız tavsiye edilir.

### Bakım

Cihazınızın özel bir bakıma ihtiyaçı yoktur. Cihaz, aksesuarlar ve gövde nemli bir bezle temizlenmelidir. **Elektrik geçen kısımları kesinlikle suyla temas ettirmeyin.** Motor koruma filtresi düzenli aralıklarla temizlenmelidir. Özellikle yıldız filitre hasar gördüğünde mutlaka temizlenmelidir. Köpük filitre az deterjanlı suyla temizlenmelidir. Köpük filitre kuruduktan sonra kullanılmalıdır.

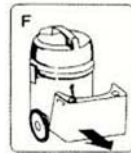
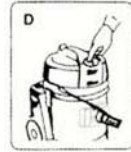
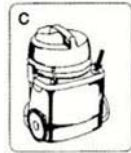
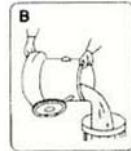

### Arızalar

Cihaz normal çalışmıyorsa (vakum gücünde düşme, alışılmadık gürültülü çalışma vb.) öncelikle vakum yollarının tıkalı olup olmadığını kontrol edilmelidir. Gerekli tamirat sadece FAKIR Yetkili Servisleri tarafından yapılmalıdır. Küçük sorunların servis öncesi çözümü ile ilgili kılavuzdaki **"Sorun Giderme"** kısmını inceleyebilirsiniz (sf13).

### Filtre Değişimi

Sürekli yüksek vakum gücüne sahip olabilmek için filitreler belirli aralıklarla temizlenmeli veya değiştirilmelidir. Her filtre değişimi veya temizliğinde cihazın fişi prizden mutlaka çekili olmalıdır.

**A- Yıldız Filtre** - Vakum gücünde düşme olduğunda yıldız filtre temizlenmeli veya değiştirilmelidir. Kazan mandallarını açın ve motor kafasını gövdeden ayırın. Filtre kilidini saatin aksi yönünde çevirerek açın ve yıldız filitreyi çıkarın. Filtrede birikmiş tozu silkeleyin veya fırça ile temizleyin.



Temizleme işlemi sırasında filtrenin zarar görmemesine dikkat edin. Temizlik veya değişim işleminden sonra yıldız filitreyi tekrar monte edin.

**B- Kağıt Torba** - Kazan mandallarını açın ve motor kafasını gövdeden ayırın. Dolu kağıt torbayı geriye doğru itinalı bir biçimde çekin ve çıkartın. Takiben çıkardığınız kağıt torbayı çöp kovasına atın. Yeni kağıt torbanın kenarlarını katlayın ve kağıt torbayı yerine tam oturacak şekilde dikkatlice takın. Kağıt torbanın gövdedin kenarlarında olmasını sağlayıp motor kafasını tekrar takın. Bu sırada kağıt torbanın yıldız filtre tarafından zarar görmesini engelleyin.



**C- Köpük Filtre** - Yıldız filitreyi çıkartıp yerine köpük filitreyi takın. Motor kafasını yerine yerleştirin. Kazan mandallarını kilitleyin ve gerekli aksesuarı monte edin. Islak vakumlama işleminden sonra köpük filitreyi az deterjanlı suyla yıkayıp temizleyin.

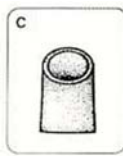

**UYARI!!! Cihazınızın fonksiyonlarını dilediğiniz gibi yerine getirmesi için sadece orjinal FAKIR filitrelerini kullanınız.**

### Sorun Giderme

#### Süpürge Çalışmıyor

Fiş prize takılı değildir; lütfen fişi prize takınız. Güç kaynağı kesilmiştir; lütfen kabloları kontrol ediniz. Güç düğmesi kapalı konumdadır; güç düğmesini açık konumuna getiriniz.

#### Yetersiz Vakum

Motor üst kafa gövdeye iyi oturmamıştır; lütfen montajı tekrar kontrol ediniz. Yer aparatı, vakum hortumu ya da vakum borusu tıkanmıştır; kontrol ederek temizleyiniz. Motor arızalıdır; lütfen yetkili servise başvurunuz. Yıldız filtre ya da kağıt torba tıkanmıştır; lütfen yenisi ile değiştiriniz ya da temizleyiniz.

#### Aşırı Ses Çıkıyor

Şamandıra vakum yolunu kapatmıştır; Sıvı vakumlama ya da yıkama özelliğini kullanıyorsanız tank su seviyesini kontrol ediniz. Motor yanmış ya da zarar görmüştür; lütfen yetkili servise başvurunuz.

#### Süpürge Su Püskürtmüyor

Pompa arızalıdır ya da su geçiş yollarında deterjan tortusu oluşmuştur; lütfen yetkili servise başvurunuz.

#### Sevki:

Cihazın, orijinal ambalajında veya zarar görmesini önlemek için, iyi ve yumuşak pakette taşınması gerekmektedir.

