



SC44** Serisi

Elektrik Süpürgesi kullanıcı el kitabı

- * Bu üniteyi çalıştırmadan önce, lütfen talimatları dikkatli bir şekilde okuyun.
- * Yalnızca iç mekan kullanımı içindir.

Türkçe

imagine the possibilities

Bir Samsung ürünü satın aldığınız için teşekkür ederiz.

SAMSUNG

güvenlik bilgileri

GÜVENLİK BİLGİLERİ



- Cihazı çalıştırmadan önce, lütfen bu el kitabını dikkatlice okuyun ve referans olarak başvurmak üzere saklayın.



- Aşağıdaki çalışma talimatları çeşitli modelleri içerdiği için, elektrik süpürgezinin özellikleri bu el kitabında açıklanandan küçük farklılıklar gösterebilir.

KULLANILAN DİKKAT/UYARI SEMBOLLERİ

	Bir ölüm veya ağır yaralanma tehlikesi olduğunu gösterir.
	Kişisel bir yaralanma veya maddi hasar riski olduğunu gösterir.

KULLANILAN DİĞER SEMBOLLER

	YAPMAMANIZ gereken bir durumu gösterir.
	Uymanız gereken bir şeyi gösterir.
	Fiş prizden çıkarmanız gerektiğini gösterir.

güvenlik bilgileri

ÖNEMLİ UYARILAR

1. Tüm talimatları dikkatli bir şekilde okuyun. Açmadan önce, elektrik şebekenizin voltajının elektrik süpürgesinin altındaki anma plakasında belirtilen değerle aynı olduğundan emin olun.
2. UYARI: Halı veya zemin ıslakken, elektrik süpürgesini kullanmayın.
Suyu çekmek için kullanmayın.
3. Toz torbası olmayan elektrik süpürgesini kullanmayın. En iyi verimliliği sağlamak için, toz torbasını dolmadan boşaltın.
4. Elektrik süpürgesini kibritleri, ateş olan külleri veya sigara izmaritlerini toplamak için kullanmayın.
5. Elektrik süpürgesini sobalardan veya diğer ısı kaynaklarından uzak tutun. Isı ünitenin plastik parçalarının deforme olmasına ve renk değiştirmesine neden olabilir.
6. Temizleyici parçalarına hasar verebileceği için, sert, keskin nesnelere elektrik süpürgesi ile toplamaktan kaçının. Hortum düzeneğinin üzerine basmayın. Hortumun üzerine ağırlık koymayın.
Emiş ya da çıkış ağzını tıkamayın.
7. Fişi prizden çekmeden önce, elektrik süpürgesini makine gövdesi üzerinde kapatın. Toz torbasını veya toz kabını değiştirmeden önce, fişi prizden çıkarın. Hasarı önlemek için, lütfen fişi kabloyu çekerek değil, fişi tutarak çıkarın.
8. Bu cihaz, 8 yaşın üzerindeki çocuklar ve fiziksel, algılama veya zihinsel becerileri yeterli olmayan veya deneyimli ve bilgili olmayan kişiler tarafından, gözetim altında veya cihazın güvenli kullanımıyla ilgili talimatlar verildiği

ve tehlikelerin anlaşılmasının sağlandığı koşullarda kullanılabilir.

9. Çocuklar cihazla oynamamalıdır. Temizlik ve kullanıcı bakımı gözetim olmadan çocuklar tarafından yapılmamalıdır.
10. Makineyi temizlemeden ya da bakımını yapmadan önce, fiş prizden çıkarılmış olmalıdır.
11. Uzatma kablosunun kullanılması önerilmez.
12. Elektrik süpürgesi düzgün şekilde çalışmıyorsa, güç kaynağını kapatın ve yetkili bir servis acentesine başvurun.
13. Güç kablosu hasar görmüşse, bir tehlikeyi önlemek için üretici veya servis acentesi tarafından veya benzer kalifiye bir kişi tarafından değiştirilmelidir.
14. Elektrik süpürgesini hortumdan tutarak taşımayın. Elektrik süpürgesi setindeki kolu kullanın.
15. Kullanılmadığı zamanlarda elektrik süpürgesinin fişini çıkarın. Fişi prizden çıkarmadan önce, güç düğmesini kapatın.

TAŞIMA VE NAKLİYE SIRASINDA DİKKAT EDİLECEK HUSUSLAR

Taşıma ve nakliye işlemini orijinal ambalajı ile yapınız.

İndirme-bindirme ve taşıma sırasında, ürüne maksimum dikkat gösterilmelidir.

Taşıma ve nakliye sırasında ambalajın tamamen kapalı olduğundan emin olun.

Ambalaja ve pakete zarar verebilecek (nem, su, darbe, vs) etkenlere karşı koruyunuz.

Ürünün kullanım esnasında kırılması, deforme ve zarar görmemesine, Taşıma esnasında hasar ve arıza oluşmamasına, Vurma, çarpma, düşürme vb. dış etkenler nedeniyle zarar görmemesine dikkat ediniz.

İçindekiler

ELEKTRİK SÜPÜRGESİNİ TAKMA

6

ELEKTRİK SÜPÜRGESİNİ ÇALIŞTIRMA

7

- 7 ON/OFF (açma/kapatma) düğmesi
- 7 Güç kablosu
- 7 Emiş Kontrolü

BAKIM ARAÇLARI VE FİLTRE

8

- 8 Aksesuar kullanma
- 9 Zemin araçlarının bakımı
- 11 Toz torbasını boşaltma
- 12 Toz paketi ne zaman temizlenir
- 13 Toz paketinin temizlenmesi
- 14 Çıkış filtresinin temizlenmesi

SORUN GIDERME

15

ÜRÜN FİŞİ

17

elektrik süpürgesini takma

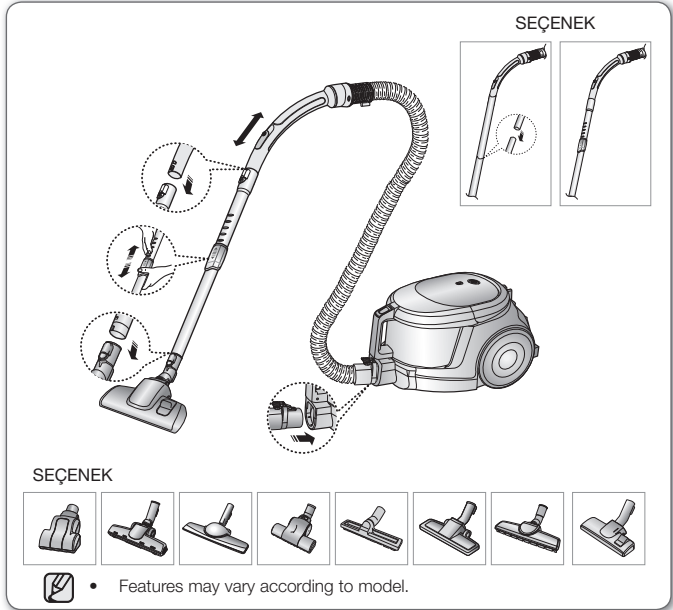

- ★ • Makineyi taşırken, toz torbası kolunun düğmesine lütfen basmayın.

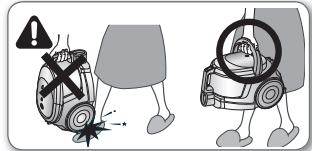

- ★ • Saklama için, zemin başlığını yuvasına yerleştirin.

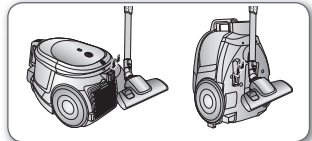

elektrik süpürgesini çalıştırma

ON/OFF (AÇMA/KAPATMA) DÜĞMESİ

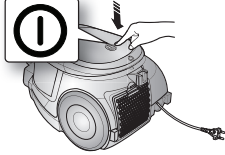

- Fişi prizden çıkarırken, kabloyu değil, fişi tutun.

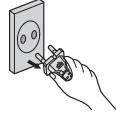

GÜÇ KABLOSU

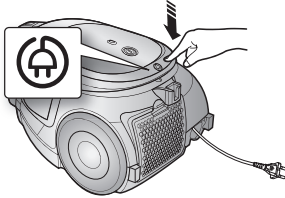

EMİŞ KONTROLÜ

- HORTUM

Eğik kumaşlar, küçük paspaslar ve diğer hafif kumaşlar üzerinde emiş gücünü azaltmak için, delik açılıncaya kadar hafif hava çekin.

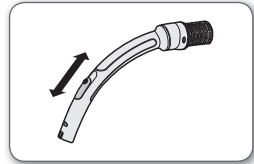

bakım araçları ve filtre

AKSESUAR KULLANMA

Boru (Seenek)

- Teleskopik borunun ortasında bulunan uzunluk kontrol düğmesini ileri ve geri kaydırarak teleskopik borunun uzunluğunu ayarlayın.



- Tıkanmaları kontrol etmek için, teleskopik boruyu ayırın ve kısaltmak için ayarlayın. Bu boruda tıkanan atığın daha kolay çıkarılmasını sağlar.



Aksesuar (Seenek)

- Mobilyalar, raflar, kitaplar, vb için toz alma fırçası.

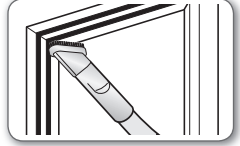

- Radyatörler, oluklar, köşeler ve yastık araları için oluk başlığı.

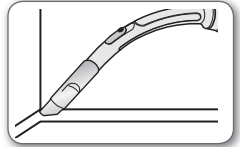

ZEMİN ARAÇLARININ BAKIMI

2 Adımlı Fırça (Seçenek)

- Giriş kolunu zemin yüzeyine göre ayarlayın.



Halı Temizleme

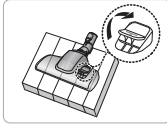

Zemin Temizleme

- Giriş tıkalıysa, atık maddeyi tamamen çıkarın.

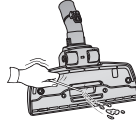

Evcil Hayvan Fırçası (Seçenek)

Halı üzerindeki hayvan kılını ve fiberi daha iyi toplamak için.

Sık sık saç ve hayvan tüyünün çekilmesi durumunda, tambura dolanan bu maddeler dönüşün başarısız olmasına neden olabilir. Bu durumda, tamburu dikkatli bir şekilde temizleyin.

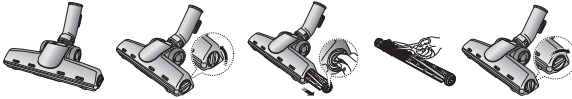

Battaniye Fırçası (Seçenek)

Türbin içindeki tıkanmalar fırçanın dönmesini engeller, bu nedenle aşağıda olduğu gibi tıkanıklığı giderin. Döşeme ve nevresim takımı üzerindeki hayvan kılını ve fiberi toplamak için.



Giriş tıkalıysa, atık maddeyi tamamen çıkarın.



Kilitleme düğmesini 'UNLOCK' (KİLİT AÇIK) durumuna getirin ve atık maddeyi çıkarın.

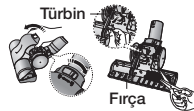

Yeniden takmak için, kapağı ana gövdenin önüyle hizalayın ve kapatın. Kapağı kapattıktan sonra, kilitleme düğmesinin 'KİLİTLİ' konumunda olduğundan emin olun.

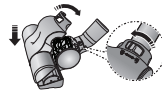

UYARI

Yalnızca nevresim takımları için kullanın. Tıkanıklığı giderme sırasında fırçanın hasar görmemesine dikkat edin.

bakım araçları ve filtre

Mini turbo fırça (İsteğe bağlı)

- FIRÇA SİLİNDİRİNİ DEĞİŞTİRME

1. Eğer bir tıkanıklık veya görünürde kalıntılar varsa, ön yüzü çıkarmak için Mini turbo fırçanın arkasındaki iki vidayı çıkararak çıkarın ve tıkanıklığı temizleyin.
2. Fırça silindirinin durumunu kontrol edin. Eğer fırçalar yıpranmış ise fırça silindirini değiştirin. Fırça silindirini çıkarmak için başlık haznesinin yuvalarından çekerek çıkarın. Değiştirirken fırça silindirinin uçlarını aynı yuvalara yerleştirin.
Kayışın iyi durumda olup olmadığını kontrol edin. Eğer kayış kırılmış ya da çatlamışsa, Kayışı Değiştirme talimatlarına uygun bir şekilde değiştirin.
3. MAKSİMUMDA Kullanım
Maksimum emiş için MAX düğmesine basın.

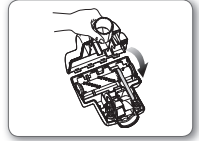
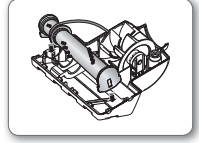
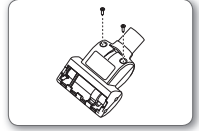

- KAYIŞI DEĞİŞTİRME

1. Alt tabakayı çıkarın.
Fırça Silindirini Değiştirme talimatlarındaki şekle bakın.
2. Yeni kayışın bir ucunu makaranın miline sarın.
3. Kayışın diğer ucunu fırça silindiri üzerindeki ona ayrılmış bölgeye sarın. Fırça silindirini başlık haznesindeki yuvalara yerleştirin.
Fırça Silindirini Değiştirme talimatlarındaki şekle bakın.
4. Fırça Silindirini Değiştirme talimatlarında anlatıldığı gibi Mini turbo fırçasını bir araya getirin.

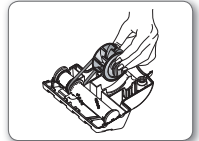
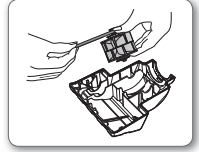

TOZ TORBASINI BOŞALTMA

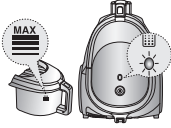

1. Toz, toz dolu göstergesine ulaştığında, filtre kontrolü üzerinde ışık yanar veya temizlik sırasında emiş belirgin bir biçimde azalır. Boşaltın.

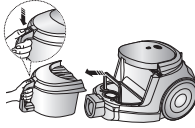

2. Düğmeye basarak toz torbasını dışarı alın.



3. Toz torbası kapağını ayırın.



4. Torbadaki tozu atın.



5. Toz haznesi kapağını kapatın.



6. Kullanmadan önce, toz torbasını elektrik süpürgesinin ana gövdesine doğru "klik" sesi duyuluncaya kadar itin.

- Plastik bir torbaya boşaltın (recommended for asthma/allergy sufferers)

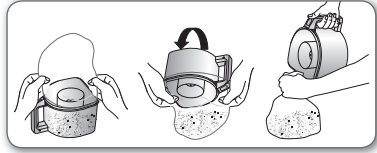

- Toz torbasını soğuk su ile yıkayabilirsiniz.

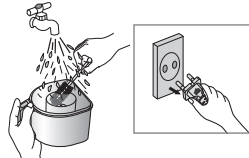

bakım araçları ve filtre

TOZ PAKETİ NE ZAMAN TEMİZLENİR

- Temizlik sırasında emiş belirgin düzeyde azaldysa, lütfen toz paketini aşağıda gösterildiği gibi kontrol edin.

Çalıştırma düğmesine basın

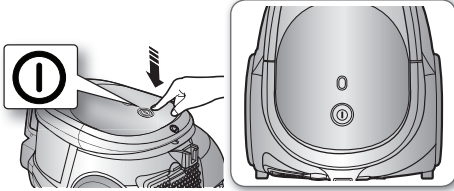

Giriş akışı düz zemin üzerinde 10 cm iken, emiş belirgin bir şekilde azalmışsa, temizleyin.

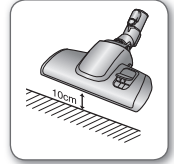

- Emiş gücü belirgin şekilde sürekli olarak düşüyorsa lütfen toz paketini resimde gösterildiği gibi temizleyin.

TOZ PAKETİNİN TEMİZLENMESİ

1. Toz torbasını ve toz paketini gösterildiği gibi çıkarın.

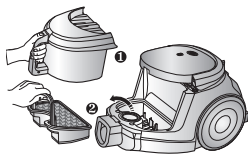

2. Süngeri ve filtreyi toz paketinden çıkarın.

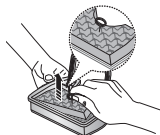

3. Süngeri ve toz kutusu filtresini suyla yıkayın.



4. Süngerin ve filtrenin 12 saatten daha uzun bir süre gölge bir alanda kurumasını sağlayın.

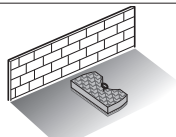

5. Süngeri ve filtreyi tekrar toz paketine yerleştirin.



6. Takılan toz paketini ana gövdeye yerleştirin.

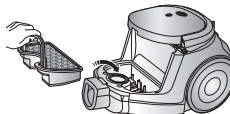

 Tekrar elektrik süpürmesine yerleştirmeden önce, filtrenin tamamen kurumuş olduğundan emin olun. Kuruması için 12 saat bekleyin.



bakım araçları ve filtre

ÇIKIŞ FİLTRESİNİN TEMİZLENMESİ

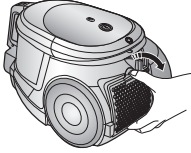

Çıkarmak için ana gövdenin arkasındaki sabit çerçeve parçasına basın.



Yedek filtreler, yerel Samsung bayinizde mevcuttur.

SEÇENEK - MİKRO FİLTRE

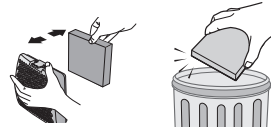

Tıkalı çıkış filtresini çıkarın ve değiştirin.

SEÇENEK

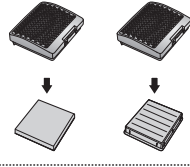

sorun giderme

SORUN	ÇÖZÜM
Motor çalışmıyor.	<ul style="list-style-type: none">Kabloyu, fişi ve prizi kontrol edin.Soğuması için bekleyin.
Emme gücü yavaş yavaş azalıyor.	<ul style="list-style-type: none">Tıkanma bakımından kontrol edin ve tıkanmayı giderin.
Kablo tamamen geri sarmıyor.	<ul style="list-style-type: none">Kabloyu 2-3m dışarı doğru çekin ve kablo geri sarma düğmesine basın.
Elektrik süpürgesi kiri toplamıyor.	<ul style="list-style-type: none">Hortumu kontrol edin ve gerekirse değiştirin.
Düşük veya azalan emme	<ul style="list-style-type: none">Lütfen filtreyi kontrol edin, gerekirse talimatlarda gösterildiği gibi temizleyin. Filtreler kullanılamayacak durumdaysa, yenileriyle değiştirin.
Gövde aşırı ısınıyor	<ul style="list-style-type: none">Lütfen filtreleri kontrol edin, gerekirse talimatta belirtildiği şekilde temizleyin.
Statik elektrik boşalması	<ul style="list-style-type: none">Lütfen emiş gücünü azaltın.

Bu Elektrik süpürgesi aşağıdakiler bakımından onaylıdır.

EMC Direktifi: 2004/108/EEC

Alçak Voltaj Direktifi: 2006/95/EC

Kullanım ömrü 10 yıldır.

Teknik Özellikler

MODEL NO	Boyutları (E*B*Y)	Net ağırlık	Maximum güç	Nominal güç	Emiş gücü	Toz hacmi	Siklon Filtre	Boru Tipi
SC4470	272 x 398 x 243	4.6kg	2000W	1800W	370W	1.3lt	Hayır	teleskobik
SC44E0	272 x 398 x 233	4.6kg	1500W	1300W	310W	1.3lt	Hayır	teleskobik
SC44E2	272 x 398 x 233	4.6kg	1500W	1300W	310W	1.3lt	Hayır	teleskobik

TÜKETİCİNİN SEWÇİMLİK HAKLARI

Malın ayıplı olduğunun anlaşılması durumunda tüketici, 6502 sayılı Tüketicinin Korunması Hakkında Kanunun 11 inci maddesinde yer alan;

- a- Sözleşmeden dönme,
- b- Satış bedelinden indirim isteme,
- c- Ücretsiz onarılmasını isteme,
- ç- Satılanın ayıpsız bir misli ile değiştirilmesini isteme, haklarından birini kullanabilir.

Tüketicinin bu haklardan ücretsiz onarım hakkını seçmesi durumunda satıcı; işçilik masrafı, değiştirilen parça bedeli ya da başka herhangi bir ad altında hiçbir ücret talep etmeksizin malın onarımını yapmak veya yaptırmakla yükümlüdür.

Tüketicisi ücretsiz onarım hakkını üretici veya ithalatçıya karşı da kullanabilir.

Satıcı, üretici ve ithalatçı tüketicinin bu hakkını kullanmasından müteselsilen sorumludur.

Tüketicinin, ücretsiz onarım hakkını kullanması halinde malın;

- Garanti süresi içinde tekrar arızalanması,
- Tamiri için gereken azami sürenin aşılması,
- Tamirinin mümkün olmadığının, yetkili servis istasyonu, satıcı, üretici veya ithalatçı tarafından bir raporla belirlenmesi durumlarında;

tüketici malın bedel iadesini, ayıp oranında bedel indirimini veya imkân varsa malın ayıpsız misli ile değiştirilmesini satıcıdan talep edebilir.

Satıcı, tüketicinin talebini reddedemez. Bu talebin yerine getirilmemesi durumunda satıcı, üretici ve ithalatçı müteselsilen sorumludur.

Satıcı tarafından Garanti Belgesinin verilmemesi durumunda, tüketici Gümrük ve Ticaret Bakanlığı Tüketicinin Korunması ve Piyasa Gözetimi Genel Müdürlüğüne başvurabilir.

Tüketici, çıkabilecek uyuşmazlıklarda şikayet ve itirazları konusundaki başvuruları yerleşim yerinin bulunduğu veya tüketici işleminin yapıldığı yerdeki Tüketici Hakem Heyetine veya Tüketici Mahkemesine başvurabilir.

"6502 sayılı Tüketicinin Korunması Hakkında Kanun'un 18. maddesine göre tüketici taksitle satın aldığı malı cayma süresi içerisinde ancak olağan bir gözden geçirme şeklinde kullanabilecektir. Satın alınan mal olağan bir gözden geçirme dışında kullanılmış ise tüketici cayma hakkını kullanamayacaktır"

Ürün Fişi

[Türkçe]

665/2013 ve 666/2013 sayılı Komsiyon Yönetmeliği (AB) uyarınca

A	Sağlayıcı	Samsung Electronics., Co. Ltd	
B	Model	SC44E0	SC44E2
C	Enerji Sınıfı	F	
D	Yıllık Enerji Sarfıyatı (kWh/yıl)	58	
E	Halı Temizleme Performans Sınıfı	F	
F	Sert Yüzey Temizleme Performans Sınıfı	D	
G	Toz Tekrar Emisyon Sınıfı	D	
H	Ses Gücü Seviyesi (dBA)	81	
I	Nominal Güç Seviyesi (W)	1300	
J	Tip	Genel kullanım elektrikli süpürge	

- 1) 50 temizlik görevine dayalı gösterge yıllık enerji tüketimi (yıllık kW saat).
Gerçek yıllık enerji sarfıyatı, cihazın nasıl kullanıldığına bağlıdır.
- 2) Güç sarfıyatı ve performans ölçümleri, EN 60312 - 1 ve EN 60704 yöntemlerini baz almaktadır.





SC44** Series

Vacuum Cleaner

user manual

- * Before operating this unit, please read the instructions carefully.
- * For indoor use only.

English

imagine the possibilities

Thank you for purchasing a Samsung product.

SAMSUNG

safety information

SAFETY INFORMATION





- Before operating the appliance, please read this manual thoroughly and retain it for your reference.





- Because these following operating instructions cover various models, the characteristics of your vacuum cleaner may differ slightly from those described in this manual.

CAUTION/WARNING SYMBOLS USED

	Indicates that a danger of death or serious injury exists.
	Indicates that a risk of personal injury or material damage exists.

OTHER SYMBOLS USED

	Represents something you must NOT do.
	Represents something you must follow.
	Indicates that you must disconnect the power plug from the socket.

safety information

IMPORTANT SAFEGUARDS

1. Read all instructions carefully. Before switching on, make sure that the voltage of your electricity supply is the same as that indicated on the rating plate on the bottom of the cleaner.
2. **WARNING** : Do not use the vacuum cleaner when rug or floor is wet.
Do not use to suck up water.
3. Do not use the vacuum cleaner without a dust bin. Empty the dust bin before it is full in order to maintain the best efficiency.
4. Do not use the vacuum cleaner to pick up matches, live ashes or cigarette butts.
5. Keep the vacuum cleaner away from stoves and other heat sources. Heat can deform and discolour the plastic parts of the unit.
6. Avoid picking up hard, sharp objects with the vacuum cleaner as they may damage the cleaner parts. Do not stand on the hose assembly. Do not put weight on the hose.
Do not block the suction or the exhaust port.
7. Switch the vacuum cleaner off on the body of the machine before unplugging from the electrical outlet. Disconnect the plug from the electrical outlet before

changing the dust bag or dust container. To avoid damage, please remove the plug by grasping the plug itself, not by pulling on the cord.

8. This appliance can be used by children aged from 8 years and above and persons with reduced physical, sensory or mental capabilities or lack of experience and knowledge if they have been given supervision or instruction concerning use of the appliance in a safe way and understand the hazards involved.
9. Children shall not play with the appliance. Cleaning and user maintenance shall not be made by children without supervision.
10. The plug must be removed from the socket outlet before cleaning or maintaining the appliance.
11. The use of an extension cord is not recommended.
12. If your vacuum cleaner is not operating correctly, switch off the power supply and consult an authorized service agent.
13. If the supply cord is damaged, it must be replaced by the manufacturer or its service agent or a similarly qualified person in order to avoid a hazard.
14. Don't carry the vacuum cleaner by holding the hose. Use the handle on the vacuum cleaner set.
15. Unplug the cleaner when not in use. Turn off the power switch before unplugging.

contents

ASSEMBLING THE CLEANER

6

OPERATING THE CLEANER

7

- 7 ON/OFF Switch
- 7 Power Cord
- 7 Suction Control

MAINTAIN TOOLS AND FILTER

8

- 8 Using accessory
- 9 Maintain floor tools
- 11 Emptying the dust bin
- 12 When to clean the dust pack
- 13 Cleaning the dust pack
- 14 Cleaning the outlet filter

TROUBLESHOOTING

15

FICHE PRODUIT

16

assembling the cleaner

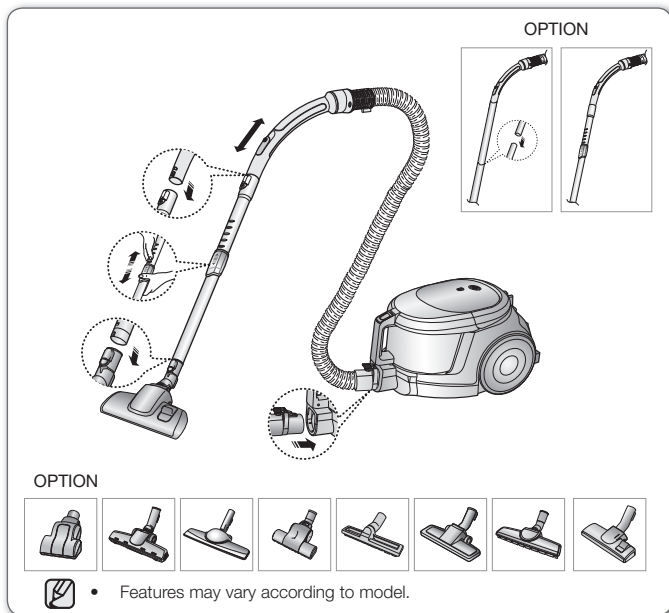

- ★ • Please do not press the button of dust bin handle when carrying machine.



- ★ • For storage, park the floor nozzle.

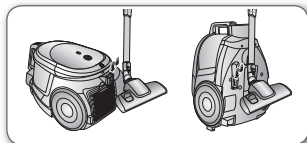

operating the cleaner

ON/OFF SWITCH

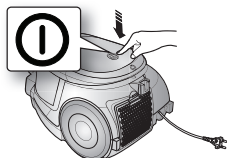

CAUTION

- When removing the plug from the electrical outlet, grasp the plug, not the cord.

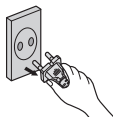

POWER CORD

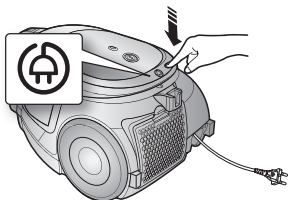

SUCTION CONTROL

- HOSE

To reduce suction for cleaning draperies, small rugs, and other light fabrics, pull the tap air until the hole is open.

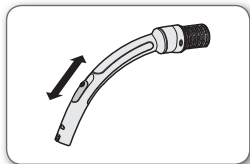

maintain tools and filter

USING ACCESSORY

Pipe (Option)

- Adjust the length of the telescopic pipe by sliding the length control button located in the center of the telescopic pipe back and forth.

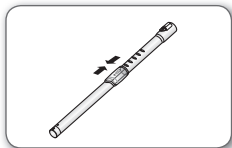

- To check for blockages, separate the telescopic pipe and adjust to shorten. This allows for easier removal of waste clogging the tube.

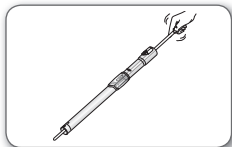

Accessory (Option)

- Dusting brush for furniture, shelves, books, etc.

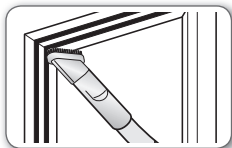

- Crevice tool for radiators, crevices, corners, between cushions.

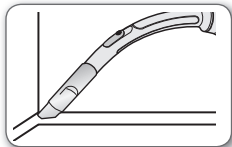

MAINTAIN FLOOR TOOLS

2-Step Brush (Option)

- Adjust the inlet lever according to the floor surface.
- Remove waste matter completely if the inlet is blocked.

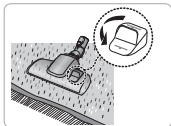

Carpet Cleaning

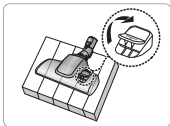

Floor Cleaning

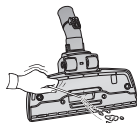

Pet Brush (Option)

For improved pick-up of pet hair and fibre on carpets. Frequent vacuuming of hair or pet fur may cause a falling-off of the rotation due to matters tangled around the drum. In this case, clean the drum with care.



Blanket brush (Option)

Clogs on turbine keep brush from turning, thus need to be unclogged as follows. For picking up pet hair and fibre on upholstery and bed linen.



Remove waste matter completely when inlet is blocked.



Turn the lock button to 'UNLOCK', and remove waste matter.

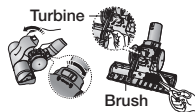

To reassemble, align the cover to the front of the main body and close. After closing the cover, ensure that the lock button is turned to the 'LOCK' position.

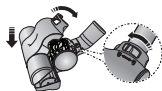

Use for bedclothes only. Be cautious not to damage brush during unclogging.

maintain tools and filter

Mini turbo brush (Optional)

- TO REPLACE BRUSHROLL

1. If a clog is present or debris is visible, unscrew the two screws on the back of the Mini turbo brush to remove the faceplate and clear any obstructions.
2. Inspect condition of brushroll.
Replace brushroll if brushes are worn down.
To remove brushroll, pull up and out of end slots in nozzle housing.
Insert ends of brushroll into same slots to replace.
Inspect belt to ensure that it is in good condition.
If belt is broken or cracked, replace belt according to To Replace Belt instructions.
3. Using at MAX.
Press the MAX button to operate the vacuum at maximum intake.

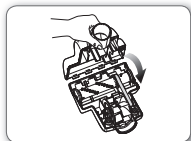
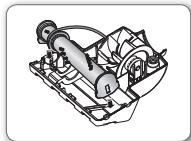
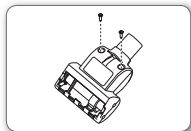

- TO REPLACE BELT

1. Remove bottom plate.
See figure in To Replace Brushroll instructions.
2. Loop one end of new belt around shaft of pulley.
3. Loop other end of belt around designated area for it on brushroll. Insert brushroll into slots in nozzle housing.
See figure in To Replace Brushroll instructions.
4. Fit Mini turbo brush back together as described in To Replace Brushroll instructions.

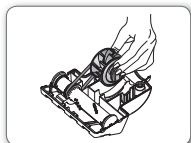
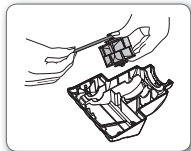

EMPTYING THE DUST BIN

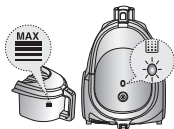

1. Once dust reaches the dust full mark, light on the lamp of filter check, or suction is noticeably reduced during cleaning. Empty.

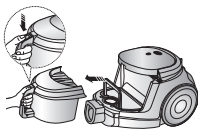

2. Take the dust bin out by pressing the button.



3. Separate the dust bin cover.



4. Throw away dust into the bin.



5. Close the dust bin cover.



6. Before use, push the dust bin into the main body of the vacuum cleaner until you hear the "click" sound.

- Empty into a plastic bag (recommended for asthma/allergy sufferers)

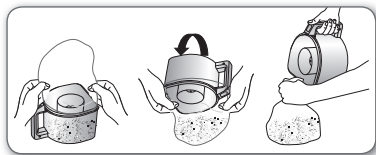

-  You may rinse the dust bin with cold water.

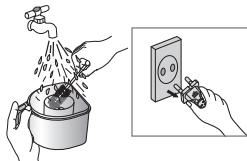

maintain tools and filter

WHEN TO CLEAN THE DUST PACK

- If suction is noticeably reduced during cleaning, please check the dust pack as indicated below.

Push the button to working

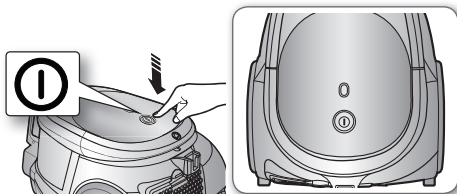

If suction is noticeably reduced with the inlet floating 10cm above flat floor, clean it.

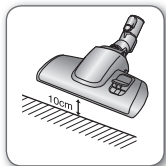

-  When suction is noticeably reduced continuously, please cleaning the Dust Pack as shown in the following illustration.

CLEANING THE DUST PACK

1. Remove the dust bin and dust pack as shown.

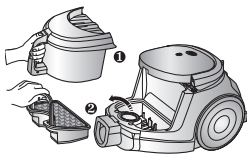

2. Remove the sponge and filter from the dust pack.

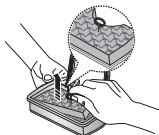

3. Wash the sponge and the filter of the dust pack with water.



4. Let the sponge and filter dry in the shade for more than 12 hours.

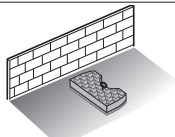

5. Put the sponge and filter into the dust pack.

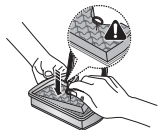

6. Put the assembled dust pack into the main body.

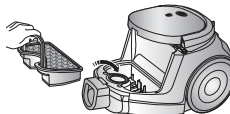

 Make sure the filter is completely dry before putting it back into the vacuum cleaner. Allow 12 hours for it to dry.



maintain tools and filter

CLEANING THE OUTLET FILTER

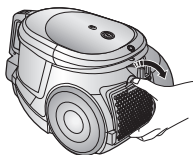

Press the fixed frame part at the back of the main body to remove.

OPTION - MICRO FILTER

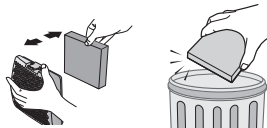

Remove and replace the blocked outlet filter.



Replacement filters are available at your local Samsung distributor.

OPTION

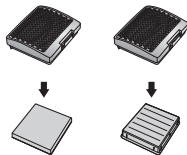

troubleshooting

PROBLEM	SOLUTION
Motor dows not start.	<ul style="list-style-type: none">• Check cable, pulg and socket.• Leave to cool.
Suction force is gradually decreasing.	<ul style="list-style-type: none">• Check for blockage and remove.
Cord does not rewind fully.	<ul style="list-style-type: none">• Pull the cord out 2-3m and push down the cord rewind button.
Vacuum cleaner dows not pick up dirt.	<ul style="list-style-type: none">• Check hose and replace if required.
Low or decreasing suction	<ul style="list-style-type: none">• Please check filter and, if required, clean as illustrated in the instructions. if filters are out of condition change them to new ones.
Body overheating	<ul style="list-style-type: none">• Please check filters, If required clean as illustrated in the instruction.
Static electricity discharge	<ul style="list-style-type: none">• Please decrease power suction.

This Vacuum cleaner is approved the following.

EMC Directive : 2004/108/EEC

Low Voltage Directive : 2006/95/EC

Fiche produit

[English]

According to Commission Regulation (EU) No 665/2013 and No 666/2013

A	Supplier	Samsung Electronics., Co. Ltd	
B	Model	SC44E0	SC44E2
C	Energy Efficiency Class	F	
D	Annual Energy Consumption (kWh/yr)	58	
E	Carpet Cleaning Performance Class	F	
F	Hardfloor Cleaning Performance Class	D	
G	Dust Re-Emission Class	D	
H	Sound Power Level (dBA)	81	
I	Rated Input Power (W)	1300	
J	Type	General purpose vacuum cleaner	

1) Indicative annual energy consumption (kWh per year), based on 50 cleaning tasks.

Actual annual energy consumption will depend on how the appliance is used.

2) Measurements for power consumption and performance are based on methods in EN 60312 - 1 and EN 60704.

Memo



ÜRETİCİ FİRMA
SAMSUNG ELECTRONICS CO.,LTD
(Maetan-dong) 129, Samsung-ro,
Yeongtong-gu, Suwon-si Gyeonggi-do,
Korea, 443-742
TEL: +82 2 2255 0114
FAKS: +82 2 2255 0117

CE LVD : TÜV Product Service GmbH
Ridlerstr. 65, 80339 München, Germany
TEL: +49 89 5008 40

EMC : SEQAL
Blackbushe Business Park Saxony Way Yateley
Hampshire GU46 6GG, UK
TEL: +44 (0)1252 863800

“AEEE Yönetmeliğine Uygundur.”

İthalatçı Firma

SAMSUNG

SAMSUNG Electronics İstanbul Pazarlama ve Ticaret LTD.
STI.Flatofis İstanbul İs Merkezi,Otakçılar Cad.
Bina No: 78, Kat:3, No: B3, 34050, Eyüp, İstanbul /Türkiye
Tel: 0212 4670600
E-mail: hizmet@partner.samsung.com

Urunun kullanım omru : 10 yıldır.

SORU YA DA YORUM?

ÜLKE	ARAYIN	YA DA ÇEVİRİMİÇİ OLARAK ZİYARET EDİN
TURKEY	444 77 11	www.samsung.com/tr/support



DJ68-00643B-07