

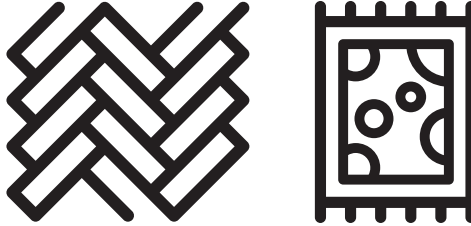

Elektrikli Süpürge

Kullanma Kılavuzu



TSZ 9953 A++

TR



01M-8838241100-4120-03



Lütfen önce bu kılavuzu okuyun!

Değerli Müşterimiz,

Arçelik ürününü tercih ettiğiniz için teşekkür ederiz. Yüksek kalite ve teknoloji ile üretilmiş olan ürününüzün size en iyi verimi sunmasını istiyoruz. Bunun için, bu kılavuzun tamamını ve verilen diğer belgeleri ürünü kullanmadan önce dikkatle okuyun ve bir başvuru kaynağı olarak saklayın. Ürünü başka birisine vererseniz, kullanma kılavuzunu da birlikte verin. Kullanma kılavuzunda belirtilen tüm bilgi ve uyarıları dikkate alarak talimatlara uyun.

Sembollerin anlamları

Bu kullanma kılavuzunun çeşitli kısımlarında aşağıdaki semboller kullanılmıştır:

	Cihazın kullanımıyla ilgili önemli bilgiler ve faydalı tavsiyeler.
	UYARI: Can ve mal güvenliğiyle ilgili tehlikeli durumlar konusunda uyarılar.
	Elektrik çarpmasına karşı koruma sınıfı.



Bu ürün, çevreye saygılı modern tesislerde doğaya zarar vermeden üretilmiştir.

AEEE Yönetmeliğine uygundur.



PCB içermez.

1 Önemli güvenlik ve çevre talimatları	4
1.1 Genel güvenlik	4
1.2 AEEE yönetmeliğine uyum ve atık ürünün elden çıkarılması	5
1.3 Ambalaj bilgisi	5
2 Elektrikli süpürge	6
2.1 Genel bakış	6
2.2 Teknik veriler	6
3 Kullanım	7
3.1 Kullanım amacı	7
3.2 Hortumu takma/çıkarma	7
3.3 Teleskobik boruyu takma/çıkarma	7
3.4 Halı/parke fırçasını takma/çıkarma	7
3.5 Halı/parke fırçası	7
3.6 Çalıştırma	8
3.7 Aksesuarlar	9
3.8 Temizlik performansı ölçümüne ilişkin uyarılar	9
3.9 Süpürge kapatılması ve dikey/yatay park özelliği	9
3.10 Pili değiştirme	9
4 Temizlik ve bakım	10
4.1 Toz haznesinin boşaltılması	10
4.1.1 Siklon temizliği	10
4.2 Filtrelerin temizlenmesi	10
4.3 Saklama	11
4.4 Taşıma ve nakliye	11
5 Tüketici hizmetleri	12
Değerli Müşterimiz,	12
Müşteri Memnuniyeti Politikası.	12

1 Önemli güvenlik ve çevre talimatları

Bu bölümde, yaralanma ya da maddi hasar tehlikelerini önlemeye yardımcı olacak güvenlik talimatları yer almaktadır. Bu talimatlara uyulmaması halinde her türlü garanti geçersiz hale gelir.

1.1 Genel güvenlik

- Bu cihaz, uluslararası güvenlik standartlarına uygundur.
- Cihaz, 8 yaş ve üzeri çocuklar ve fiziksel, algısal ve zihinsel yetenekleri azalmış veya tecrübe ve bilgi eksikliği olan kişiler tarafından gözetim altında veya cihazın güvenli bir şekilde kullanımına ve karşılaşılan ilgili tehlikelerin anlaşılmasına dair talimat verilirse kullanılabilir. Çocuklar cihazla oynamamalıdır. Temizlik ve kullanıcı bakım işlemleri, başlarında bir büyük olmadığı sürece çocuklar tarafından yapılmamalıdır.
- Elektrik kablosu veya cihaz hasarlıysa kullanmayın. Yetkili servise başvurun.
- Şebeke güç kaynağınız cihazın tip etiketinde belirtilen bilgilere uygun olmalıdır.
- Cihazı kullanacağınız şebeke en az 16 A'lık bir sigorta ile emniyete alınmış olmalıdır.
- Cihazı uzatma kablosuyla kullanmayın.
- Elektrik kablosunun hasar görmesini önlemek için sıkışmasını, kıvrılmasını veya keskin kenarlara sürtünmesini engelleyin.
- Cihaz elektriğe bağlıyken elleriniz nemli veya ıslaksa, cihazın fişine dokunmayın.
- Cihazın fişini prizden çıkartırken kablosundan çekmeyin.
- Yanıcı maddeleri süpürmeyin ve sigara külünü süpürürken soğumuş olmasına dikkat edin.
- Su veya diğer sıvı maddeleri süpürmeyin.
- Cihazı yağış, nem ve ısı kaynaklarından koruyun.

1 Önemli güvenlik ve çevre talimatları

- Cihazı patlayıcı veya yanıcı ortamların ve maddelerin bulunduğu yerde veya yakınında kullanmayın.
- Temizlik ve bakım öncesi cihazın fişini prizden çekin.
- Cihazı veya elektrik kablosunu temizlemek için suya daldırmayın.
- Cihazın hortumunu düzenli olarak kontrol edin. Hasar durumunda kullanmayın, yetkili servise başvurun.
- Cihazı parçalarına ayırmayın.
- Sadece orijinal parçaları veya üretici tarafından tavsiye edilen parçaları kullanın.
- Cihazı filtreleri olmadan kullanmayın, zarar görebilir.
- Merdivenleri süpürürken cihaz kullanıcının aşağısında bulunmalıdır.
- Ambalaj malzemelerini saklıyorsanız çocukların ulaşamayacağı bir yerde muhafaza edin.
- Yetkili servisten temin edeceğiniz orijinal filtre kullanın.

- Toz haznesi dolduğunda boşaltın.

1.2 AEEE yönetmeliğine uyum ve atık ürünün elden çıkarılması



Bu ürün T.C. Çevre ve Şehircilik Bakanlığı tarafından yayımlanan "Atık elektrikli ve Elektronik eşyaların Kontrolü Yönetmeliği"nde belirtilen zararlı ve yasaklı maddeleri içermez. AEEE Yönetmeliğine uygundur. Bu ürün, geri dönüşümlü ve tekrar kullanılabilir nitelikteki yüksek kaliteli parça ve malzemelerden üretilmiştir. Bu nedenle, ürünü, hizmet ömrünün sonunda evsel veya diğer atıklarla birlikte atmayın. Elektrikli ve elektronik cihazların geri dönüşümü için bir toplama noktasına götürün. Bu toplama noktalarını bölgenizdeki yerel yönetime sorun. Kullanılmış ürünleri geri kazanıma vererek çevrenin ve doğal kaynakların korunmasına yardımcı olun.

1.3 Ambalaj bilgisi



Ürünün ambalajı, Ulusal Mevzuatımız gereği geri dönüştürülebilir malzemelerden üretilmiştir. Ambalaj atığını evsel veya diğer atıklarla birlikte atmayın, yerel otoritenin belirttiği ambalaj toplama noktalarına atın.

2 Elektrikli süpürgeiz

2.1 Genel bakış

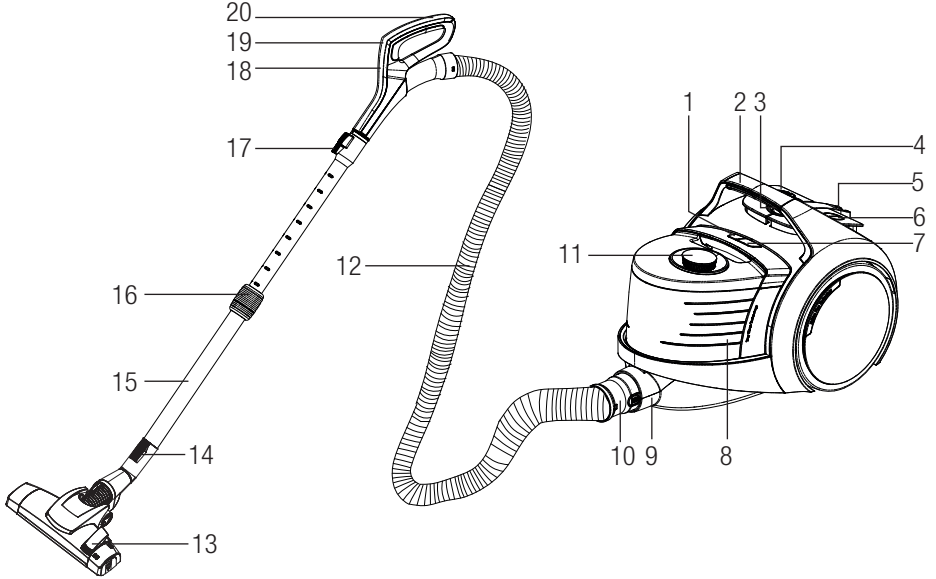

1. Toz haznesi boşaltma düğmesi
2. Taşıma sapı
3. Emiş gücü göstergesi
4. Kablo sarma düğmesi
5. Halı/parke fırçası park kanalı
6. Açma/kapama düğmesi
7. Toz haznesi çıkarma düğmesi
8. Toz haznesi
9. Emiş ağız
10. Hortum başlığı
11. Siklon kapağı
12. Hortum
13. Halı/parke fırçası
14. Halı/parke fırçası ayırma düğmesi
15. Teleskobik boru
16. Teleskobik boru ayar halkası
17. Teleskobik boru ayırma düğmesi
18. Tutma sapı
19. Emiş gücü ayar düğmesi
20. Pil yuvası

2.2 Teknik veriler

Güç : 450 W

Besleme gerilimi :
220-240 V~, 50-60Hz

Toz haznesi hacmi : 3 L

Kullanım yarı çapı : 12 m

Filtre : HEPA13

Teknik ve tasarım değişiklikleri yapma hakkı saklıdır.

Ürününüz üzerinde bulunan işaretlemelerde veya ürünle birlikte verilen diğer basılı dokümanlarda beyan edilen değerler, ilgili standartlara göre laboratuvar ortamında elde edilen değerlerdir. Bu değerler, ürünün kullanım ve ortam şartlarına göre değişebilir.

3 Kullanım

3.1 Kullanım amacı

Cihaz ev tipi kullanım için tasarlanmıştır, sanayi tipi kullanım için uygun değildir.

3.2 Hortumu takma/çıkarma

1. Hortumu (12) takmak için hortum başlığını (10) yuvaya denk gelecek şekilde ok yönünde itin.

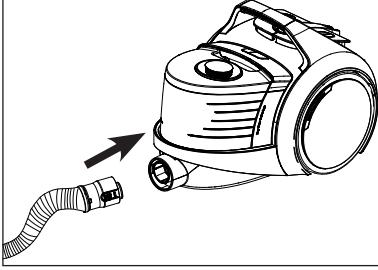

- Hortum başlığı (10) üzerindeki tırnaklar yerine oturmalıdır.
2. Hortumu (12) çıkarmak için hortum başlığı (10) üzerindeki tırnaklara bastırarak çekin.

3.3 Teleskobik boruyu takma/çıkarma

1. Teleskobik boruyu (15) tutma sapına (18) takın ("klik" sesi duyulur).

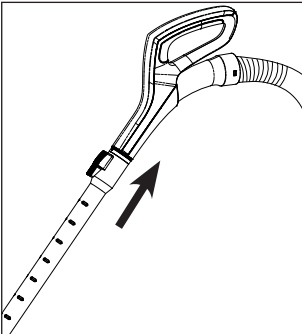

2. Teleskobik boruyu (15) çıkarmak için ayırma düğmesine basın (17) ve tutma sapını (18) çekin.

3. Teleskobik borunun (15) uzunluğunu ayarlamak için teleskobik boru ayar halkasını (16) ileri itip, teleskobik boruyu ileri geri kaydırarak uzatıp kısaltabilirsiniz.

3.4 Halı/parke fırçasını takma/çıkarma

Ayırma düğmesine (14) basarak teleskobik boruyu (15) halı/parke fırçasına (13) takıp, çıkartabilirsiniz.

3.5 Halı/parke fırçası

Kullanımı kolaylaştırmak amacıyla tasarlanmış yan açılır kırıklar bulunmaktadır. Bu fırça tüm yüzeylerde kullanıma uygundur. Süpürme esnasında fırçayı halıda ya da sert zeminde hareket ettirmekte zorlanırsanız fırçanın sağ ve sol yanında bulunan küçük kapakları kademeli olarak açın.

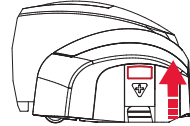
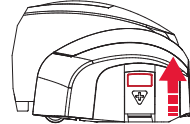
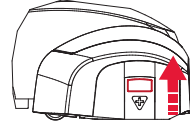

3 Kullanım

3.5.1 Halı/parke fırçasını ayarlama

Halı/parke fırçasının (13) üzerinde bulunan ayar mandalını;

- Sert zemin ve parke için “” konumuna getirin.

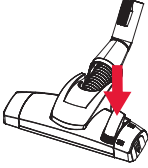

- Halı ve kilimler için “” konumuna getirin.

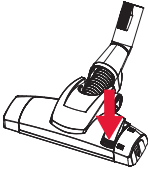

3.6 Çalıştırma

1. Cihazın arka kısmında yer alan fişi çekerek prize takın.
2. Cihazınızı çalıştırmak için açma/kapama düğmesine (6) basın.
 - Tutma sapının üzerindeki emiş gücü ayar düğmesi ile on-off düğmesine her başışta kırmızı ışık yanar söner. Bu kırmızı ışık kumandanın çalışıp çalışmadığını gösterir.

3.6.1 Emiş gücünün ayarlanması

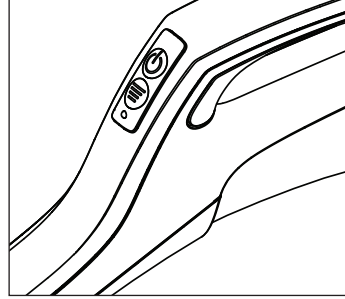





Tutma sapının (18) üzerinde bulunan “” düğmesi ile cihazı bekleme moduna alıp, çıkartabilirsiniz.



Gövde üzerindeki açma kapama düğmesine (6) basıp tekrar çalıştırdığınızda “” kademesinde çalışmaya başlar.



Cihaz bekleme modunda iken gövde üzerindeki emiş gücü göstergesinin veya ekran ın ışıkları sırasıyla yanar.

1. “” düğmesi ile emiş gücünü ayarlayabilirsiniz.
2. Düğmeye her basışınızla bir sonraki kademeye geçebilirsiniz.
 - Seçilen kademenin ışığı yanar.
3. Perdeleri, masa örtülerini, koltukları temizlemek için  kademesini kullanın.
4. Kirli halıları temizlemek için  kademesini kullanın.
5. Sert zeminleri temizlemek için  kademesini kullanın.
6. Çok kirli sert zemin ve halılar için  kademesini kullanın.

3 Kullanım

3.7 Aksesuarlar

Dar ağızlı uç

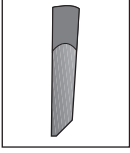

Koltuk ve mobilya araları gibi, ulaşılması zor bölgelerin süpürülmesi için uygundur.

Geniş ağızlı uç

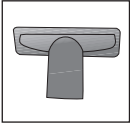

Döşemelerin, merdiven basamaklarının, otomobil içinin, kanepelerin, koltukların vb. süpürülmesi için uygundur.

Toz fırçası



Perde, hassas ve kırılabilir cisimlerin süpürülmesi için uygundur.



UYARI: Tutma sapının (18) uç kısmını kullanarak temizlik yapmayın.

3.8 Temizlik performansı ölçümüne ilişkin uyarılar

Bu elektrik süpürgesi genel amaçlı bir elektrik süpürgesidir. Halılarda ve günlük sert zemin temizliğinde belirtilen en yüksek enerji verimliliğine ve temizlik performansına ulaşmak için lütfen parke halı fırçasını (13) kullanın. Boşluklu ve oluklu sert zeminlerde, belirtilen enerji verimliliğine ve temizlik performansına ulaşabilmek için parke halı fırçasını (13) kıl fırçalar gizli konumda kullanın. Temizlik performansına ilişkin belirtilen değerler, önceden tanımlanmış ölçüm yöntemlerine (EN60312-1 uyarınca) göre tespit edilmiştir.

3.9 Süpürgenin kapatılması ve dikey/yatay park özelliği

1. Açma/kapama düğmesinden (6) cihazı kapatın ve fişini prizden çekin.
2. Cihazın arka veya alt kısmında bulunan park kanalına (5), halı/parke fırçasının (13) kancasını takın.

3.10 Pil değiştirme

1. Tutma sapının (18) üzerinde bulunan pil kapağını (20) açın.
2. Pil yuvasına pilleri yerleştirin ve pil kapağını kapatın. *AAA pil tipi (1,5V veya LR03) kullanılmalıdır.

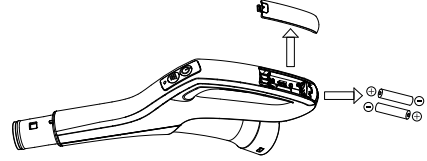

Temizlik yapmadan önce cihazı kapatın ve fişini prizden çekin.



UYARI: Cihazı temizlemek için kesinlikle benzin, solvent, aşındırıcı temizleyiciler, metal nesnelere veya sert fırçalar kullanmayın.

4.1 Toz haznesinin boşaltılması



Toz haznesi dolduğunda veya emiş gücü azaldığında emiş gücü göstergesinin (3) etrafındaki ışık beyaz renkten kırmızı renge döner.

1. Toz haznesi çıkarma düğmesine “” (7) basın ve toz haznesi (8) çıkartın.

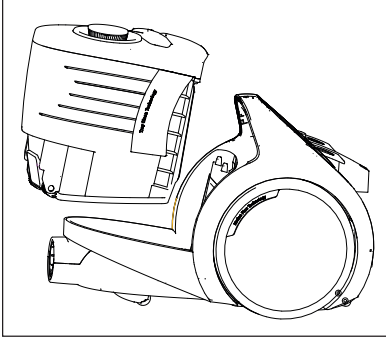

2. Toz haznesi boşaltma düğmesine “” (1) basın.

– Toz haznesi (8) kapağı açılır ve boşaltılır.

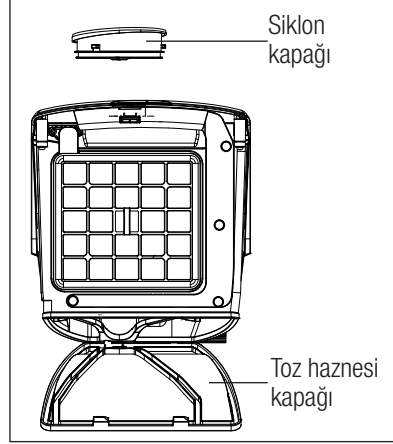

3. Toz boşaldığında, toz haznesi (8) kapağını kapatın, tık sesi duyulur.
4. Toz haznesini (8) yerine yerleştirin.

4.1.1 Siklon temizliği

Siklon içerisinde kalan tozları temizlemek için siklon kapağını (11) açın ve içeri boşaltın.

4.2 Filtrelerin temizlenmesi

Kullanım sıklığına göre belirli aralıklarda filtrelerinizi yenileyin. Ortalama bir kullanım için 6 ayda bir filtrelerinizi yenilenmesini tavsiye edilmektedir.

Toz haznesinde biriken tozları boşaltarak hazne temizliği yapıldığı esnada, motor koruyucu filtre, sünger filtre ve HEPA filtre temizliğinin de yapılması gerekmektedir.



UYARI: Filtreleri kurutmak için saç kurutma makinesi, soba vb. sıcak hava veren cihazlar kullanmayın.



UYARI: Filtreleri tam olarak kurumadan yerine takmayın, aksi halde kullanım esnasında etrafa nem kokusu yayılabilir, arka kısımdan su sıçrayabilir ve filtreler zarar görebilir.



UYARI: Filtreler kuruduktan sonra yerlerine yerleştirin.

4.2.1 HEPA filtreler

1. Arka kapak açma mandalını aşağıya doğru bastırarak kapağı açın ve HEPA filtreyi tutma yerinden çekerek çıkarın.

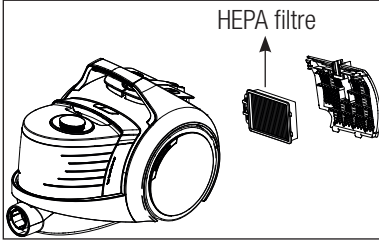

2. Toz haznesi çıkarma düğmesine (7) basın ve toz haznesi (8) çıkartın.
3. Toz haznesinin arkasında bulunan HEPA filtreyi tutma yerinden çekerek çıkartın.

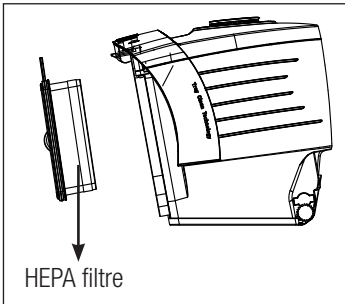

4. Silkeledikten sonra hepa filtrenin temiz tarafını akan suyun altına tutarak yıkayabilirsiniz.
5. Yıkamanız halinde HEPA filtreleri oda sıcaklığında kurutun (en az 24 saat). Tamamen kuru olduğundan emin olmadan kullanmayın.

4.2.2 Sünger filtre

1. Silkeledikten sonra hepa filtrenin temiz tarafını akan suyun altına tutarak yıkayabilirsiniz.
2. Toz haznesinin arkasında bulunan HEPA filtreyi tutma yerinden çekerek çıkartın.
3. HEPA filtrenin arkasında bulunan sünger filtreyi çıkarın.
4. Silkeledikten sonra suyun altında yıkayın ve hafifçe sıkıp kurumaya bırakın (en az 24 saat).



UYARI: Filtrelerin kullanım ömrü tamamlandığında, deforme olduğunda veya bir nedenden değiştirilmesi gerektiğinde Çağrı Merkezimizi arayarak yenisini sipariş edebilirsiniz.

4.3 Saklama

- Cihazı uzun süre kullanmayı düşünmüyorsanız, dikkatli bir şekilde saklayın.
- Cihazın fişini çekin.
- Cihazı, çocukların ulaşamayacağı bir yerde muhafaza edin.

4.4 Taşıma ve nakliye

- Taşıma ve nakliye sırasında cihazı orijinal ambalajı ile birlikte taşıyın. Cihazın ambalajı, cihazı fiziksel hasarlara karşı koruyacaktır.
- Cihazın veya ambalajının üzerine ağır cisimler koymayın. Cihaz zarar görebilir.
- Cihazın düşürülmesi durumunda cihaz çalışmayabilir veya kalıcı hasar oluşabilir.

AT Uygunluk Beyanı

Üretici Firma Adı : Arçelik A.Ş.
Üretici Firma Adresi : Karaağaç Cad.No:2-6 Söğütözü 34445 İstanbul TÜRKİYE
Üretici Firma İletişim Bilgileri : Telefon +90 212 314 3434 & Faks +90 212 314 3463 www.arcelikas.com
Üretici Firma Yetkili Kişisi : Arif Zafer ÖZARSLAN
Arçelik A.Ş. olarak,

Aşağıda markası ve model adı belirtilen ürün ve/veya ürünlerin, bu belgede listelenen elektrikli ve elektronik cihazlara ait yönetmelik, tebliğ ve standartlara uygun şekilde tasarlanarak aşağıdaki adreste üretildiğini ve piyasaya arz edildiğini beyan ederiz.

Ürün Cinsi : Elektrikli Süpürge
Marka Adı : Arçelik, Beko
Pazarlama Kodu : TSZ 9953 A++ (Arçelik), TSZ 8953 A++ (Beko)
Adres : Kingclean Electric Co.,LTD.No.1 Xiangyang Road, Suzhou New District, 215009 Jiangsu, China.

Bu yazıda adı geçen ürün(ler)de AT Uygunluk Beyanı ve CE logosu 2016 yılından itibaren uygulanmaya başlanmıştır. Bu uygunluk beyanı yalnızca imalatçının sorumluluğu altında düzenlenir.

Yönetmelik ve tebliğler:

- 2014/30/EU EMC directive
- 2014/35/EU Low-Voltage directive
- 2011/65/EU Framework directive on the restriction of the use of certain hazardous substance in electrical and electronic equipment
- 1275/2008/EC Erp directive
- 2014/53/EU On the harmonisation of the laws of the Member States relating to the making available on the market of radio equipment and repealing Directive 1999/5/EC
- 665/2013 The Energy labelling of vacuum cleaners directive
- 666/2013 The Ecodesign requirements for vacuum cleaners directive

Standartlar:

- EN 55014-1: 2006 + A1: 2009 + A2: 2011, EN 55014-1: 2017
- EN 55014-2: 1997 + A1: 2001 + A2: 2008, EN 55014-2: 2015
- EN 61000-3-2: 2014
- EN 61000-3-3: 2013, EN 62479: 2010
- ETSI EN 301 489-1 V2.1.1, ETSI EN 301 489-3 V2.1.1
- ETSI EN 300 220-1 V3.1.1, ETSI EN 300 220-2 V3.1.1
- EN 60335-1: 2012 + A11: 2014 + AC: 2014 + A13: 2017
- EN 60335-2-2: 2010 + A11: 2012 + A1: 2013, EN 62233: 2008

İstanbul, TÜRKİYE, 14/01/2019

Arif Zafer ÖZARSLAN
Kalite Güvence Yöneticisi



Yetkili kişinin adı, soyadı, ünvanı ve imzası

Yer ve Tarih

Hizmet talebinin deęerlendirilmesi

1

Müşteri Başvurusu

 Web sitesi	 0850 210 0 888 Çaęrı merkezi	 Yetkili Servis	 musteri.hizmetleri @arcelik.com	 Yetkili Satıcı	 Faks 0216 423 23 53
---	--	---	---	---	---

2

Başvuru kaydı

Başvuru Konusu
Müşteri Adı, Soyadı
Müşteri Telefonu
Müşteri Adresi

3

Hizmet talebinin alınması

- Hizmet talebi analizi
- Hizmet hakkında müşterinin bilgilendirilmesi (Keşif,nakliye,montaj,bilgi,onanım,deęişim vb.)
- Hizmet hakkında gerekli işlemin gerçekleştirilmesi

4

Müşteri memnuniyetinin alınması

Memnun

Memnun
deęil

5

Başvuru kaydının kapatılıp, bilgilerin saklanması

Müşteri Memnuniyeti Politikası

- Müşterilerimizin istek ve önerilerini her kanaldan karşılamaktan mutluluk duyarız.

Kanallarımız:

* **Çağrı Merkezimiz: 0850 210 0 888**

(Sabit telefonlardan veya cep telefonlarından alan kodu çevirmeden arayın*)

* **Diğer Numaramız: 0216 585 8 888**

- Çağrı Merkezimiz haftanın 7 günü 24 saat hizmet vermektedir.

- Çağrı Merkezimiz ile yaptığımız görüşmeler iletişim hizmeti aldığınız operatör firma tarafından sizin için tanımlanan tarifeye göre ücretlendirilir.

- Sabit veya cep telefonlarınızdan alan kodu tuşlamadan çağrı merkezi numaramızı arayarak ürününüz ile ilgili arzu ettiğiniz hizmeti talep edebilirsiniz.

* **Whatsapp Numaramız: 0544 444 0 888**

* **Faks Numaramız: 0216-423-2353**

* **Web Adresimiz:**

- www.arcelik.com.tr

* **e-posta Adresimiz:**

- musteri.hizmetleri@arcelik.com.tr

* **Sosyal Medya Hesaplarımız:**

- <https://www.instagram.com/arcelik/>

- <https://twitter.com/arcelik>

- <https://www.facebook.com/arcelik/>

- <https://www.youtube.com/user/tvarcelik>

* **Posta Adresimiz:**

- Arçelik A.Ş. Karaağaç Caddesi No:2-6,
34445, Sütlüce / İSTANBUL

* **Bayilerimiz,**

- <https://www.arcelik.com.tr/arcelik-bayileri>

* **Yetkili Servislerimiz,**

- <https://www.arcelik.com.tr/yetkili-servisler>

- Tüm yetkili servis istasyonu bilgilerimiz, Ticaret Bakanlığı tarafından oluşturulan "Servis Bilgi Sistemi"nde (www.servis.gov.tr) yer almaktadır.
- Yedek parça malzemeleri yetkili servislerimizden temin edilebilir.

- Müşterilerimizden iletilen istek ve önerilerin Arçelik'e ulaştığı bilgisini, müşteri profili ayrımı yapılmaksızın kendilerine 24 saat içinde veririz.
- Müşteri Hizmetleri sürecimiz:
Müşterilerimizin istek ve önerilerini;
* **İzlenebilir, raporlanabilir, şeffaf ve güvenli tek bir bilgi havuzunda toplarız.**
* **Yasal düzenlemelere uygun, objektif, adil ve gizlilik içinde ele alır ve değerlendiririz.**
* **Bu geri bildirimleri süreçlerimizin daha mükemmel hale getirilmesinde kullanırız.**
- Arçelik olarak, mükemmel müşteri deneyimini yaşatmayı ana ilke olarak kabul eder, müşteri odaklı bir yaklaşım benimseriz.
- Bütün süreçlerimizi yönetim sistemi ile entegre ederek birbirini kontrol eden bir yapı geliştirilmesini sağlarız.
Yönetim hedeflerini de bu sistem üzerinden besleriz.

Aşağıdaki önerilere uyanızı rica ederiz.

- Ürününüzü aldığınızda Garanti belgesini Yetkili Satıcınıza onaylattırınız.
- Ürününüzü kullanma kılavuzu esaslarına göre kullanınız.
- Ürününüz ile ilgili hizmet talebiniz olduğunda yukarıdaki telefon numaralarından Çağrı Merkezimize başvurunuz.
- Hizmet için gelen teknisyene "teknisyen kimlik kartı" nı sorunuz.
- İşiniz bittiğinde Yetkili servis teknisyeninden "Hizmet Fişi" istemeyi unutmayınız. alacağınız "Hizmet Fişi" , ilerde ürününüzde meydana gelebilecek herhangi bir sorunda size yarar sağlayacaktır.
- Ürünün kullanım ömrü: 10 yıldır. (Ürünün fonksiyonunu yerine getirebilmesi için gerekli yedek parça bulundurma süresi)

Bu kılavuzu okumadan ürününüzü çalıştırmayınız.

Ürününüz ile ilgili garanti şartları, kullanımı ve sorun giderme yöntemleri kılavuzda yer almaktadır.

Uygun Kullanım ve Garanti ile İlgili Dikkat Edilmesi Gereken Hususlar;

Aşağıda belirtilen sorunların giderilmesi ücret karşılığında yapılır. Bu durumlar için garanti şartları uygulanmaz;

- 1) Kullanım hatalarından kaynaklanan hasar ve arızalar,
- 2) Malın tüketiciye tesliminden sonraki yükleme, boşaltma, taşıma vb. sırasında oluşan hasar ve arızalar,
- 3) Malın kullanıldığı yerin elektrik (priz, gerilim, topraklama vb.), su (su basıncı, musluk vb.), doğalgaz, telefon, internet vb. şebekesi ve/veya altyapısı (gider, zemin, ortam vb.) kaynaklı meydana gelen hasar ve arızalar,
- 4) Doğa olayları ve yangın, su baskını vb. kaynaklı meydana gelen hasar ve arızalar,
- 5) Malın tanıtma ve kullanma kılavuzlarında yer alan hususlara aykırı kullanılmasından kaynaklanan hasar ve arızalar,
- 6) Malın, 6502 sayılı Tüketicinin Korunması Hakkındaki Kanununda tarif edilen şekli ile ticari veya mesleki amaçlarla kullanımı durumunda ortaya çıkan hasar ve arızalar,
- 7) Mala yetkisiz kişiler tarafından bakım, onarım veya başka bir nedenle müdahale edilmesi

Durumlarında mala verilmiş garanti sona erecektir.

Garanti uygulaması sırasında değiştirilen malın garanti süresi, satın alınan malın kalan garanti süresi ile sınırlıdır.

Ürününüz Arçelik A.Ş adına Kingclean Electric Co., Ltd., No.1, Xiangyang Road, New District, Suzhou City, Jiangsu Province, P.R.China, Tel: 86-512-68258657 tarafından üretilmiştir.

Menşei: P.R.C.

GARANTİ ŞARTLARI

- 1) Garanti süresi, malın teslim tarihinden itibaren başlar ve 2 yıldır.
- 2) Malın tanıtma ve kullanma kılavuzunda gösterildiği şekilde kullanılması ve Arçelik A.Ş.'nin yetkili kıldığı servis çalışanları dışındaki şahıslar tarafından bakım, onarım veya başka bir nedenle müdahale edilmemiş olması şartıyla, malın bütün parçaları dahil olmak üzere tamamını; malzeme, işçilik ve üretim hatalarına karşı malın teslim tarihinden itibaren yukarıda belirtilen süre kadar garanti eder.
- 3) Malın ayıplı olduğunun anlaşılması durumunda tüketicici, 6502 sayılı Tüketicinin Korunması Hakkında Kanununun 11 inci maddesinde yer alan;
a- Sözleşmeden dönme, c- Ücretsiz onarılmasını isteme,
b- Satış bedelinden indirim isteme, ç- Satılmanın ayıpsız bir misli ile değiştirilmesini isteme,
haklarından birini kullanabilir.
- 4) Tüketicinin bu haklardan ücretsiz onarım hakkını seçmesi durumunda satıcı; işçilik masrafı, değiştirilen parça bedeli ya da başka herhangi bir ad altında hiçbir ücret talep etmeksizin malın onarımını yapmak veya yaptırmakla yükümlüdür. Tüketicici ücretsiz onarım hakkını üretici veya ithalatçıya karşı da kullanabilir. Satıcı, üretici ve ithalatçı tüketicinin bu hakkını kullanmasından müstesilsilen sorumludur.
- 5) Tüketicinin, ücretsiz onarım hakkını kullanması halinde malın;
- Garanti süresi içinde tekrar arızalanması,
- Tamiri için gereken azami sürenin aşılması,
- Tamirinin mümkün olmadığıının, yetkili servis istasyonu, satıcı, üretici yada ithalatçı tarafından bir raporla belirlenmesi durumlarında;
tüketicici malın bedel iadesini, ayıp oranında bedel indirimini veya imkân varsa malın ayıpsız misli ile değiştirilmesini satıcıdan talep edebilir.
Satıcı, tüketicinin talebini reddedemez. Bu talebin yerine getirilmemesi durumunda satıcı, üretici ile ithalatçı müstesilsilen sorumludur.
- 6) İlgili mevzuatlarda belirlenen kullanım ömrü süresince malın azami tamir süresi 20 iş gününü, geçemez. Bu süre, garanti süresi içerisinde mala ilişkin artzanan yetkili servis istasyonuna veya satıcıya bildirim tarihinde, garanti süresi dışında ise malın yetkili servis istasyonuna teslim tarihinden itibaren başlar. Garanti kapsamı içerisindeki malın artzasanın 10 iş günü içerisinde giderilememesi halinde, üretici veya ithalatçı; malın tamiri tamamlanuncaya kadar, benzer özelliklere sahip başka bir malı tüketicinin kullanımına tahsis etmek zorundadır. Benzer özelliklere sahip başka bir malın tüketicici tarafından istenmemesi halinde üretici veya ithalatçılar bu yükümlülüğünden kurtulur. Malın garanti süresi içerisinde arızalanması durumunda, tamirde geçen süre garanti süresine eklenir.
- 7) Malın kullanma kılavuzunda yer alan hususlara aykırı kullanılmasıdan kaynaklanan hasar ve arızalar garanti kapsamı dışındadır.
- 8) Tüketicici, garantiden doğan haklarının kullanılması ile ilgili olarak çıkabilecek uyuşmazlıklarda yerleşim yerinin bulunduğu veya tüketicici işleminin yapıldığı yerdeki Tüketicici Hakem Heyetine veya Tüketicici Mahkemesine başvurabilir.
- 9) Satıcı tarafından bu Garanti Belgesinin verilmemesi durumunda, tüketicici Ticaret Bakanlığı Tüketicinin Korunması ve Piyasa Gözetimi Genel Müdürlüğüne başvurabilir.

Üretici veya İthalatçı Firmamız;

Unvanı: Arçelik A.Ş.
Adresi: Arçelik A.Ş. Karaağaç Caddesi No:2-6,
34445, Sütçüce / İSTANBUL
Telefonu: (0-216) 585 8 888
Faks: (0-216) 423 23 53
web adresi: www.arçelik.com.tr

Malın

Markası: Arçelik
Cinsi: Elektrikli Süpürge
Modeli: TSZ 9953 A++
Bandrol ve Seri No:
Garanti Süresi: 2 YIL
Azami Tamir Süresi: 20 İş günü

GENEL MÜDÜR

**Arçelik A.Ş.**

GENEL MÜDÜR YRD.

**Satıcı Firmamız:**

Unvanı:
Adresi:
Telefonu:
Faks:
e-posta:

Fatura Tarih ve Sayısı:
Testim Tarihi ve Yeri:
Yetkilinin İmzası:
Firmamız Kaşesi:

Bu bölümü, ürünü aldığınız Yetkili Satıcı imzalayacak ve kaşeyecektir.