

arnica™

SÜPÜRGEÇ

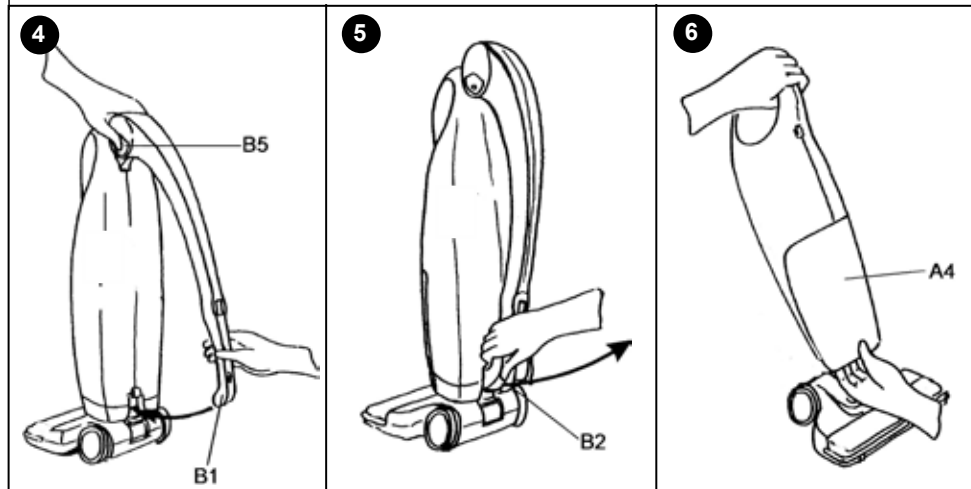

Kullanma Kılavuzu

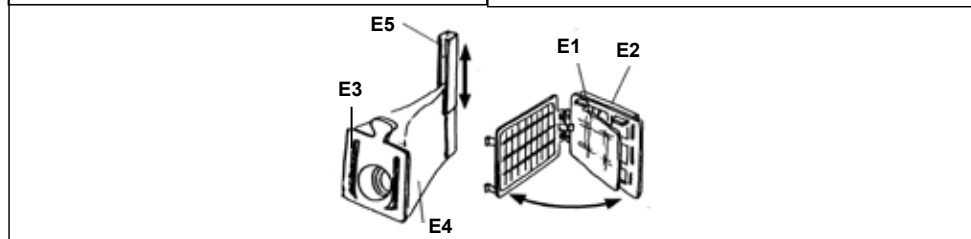
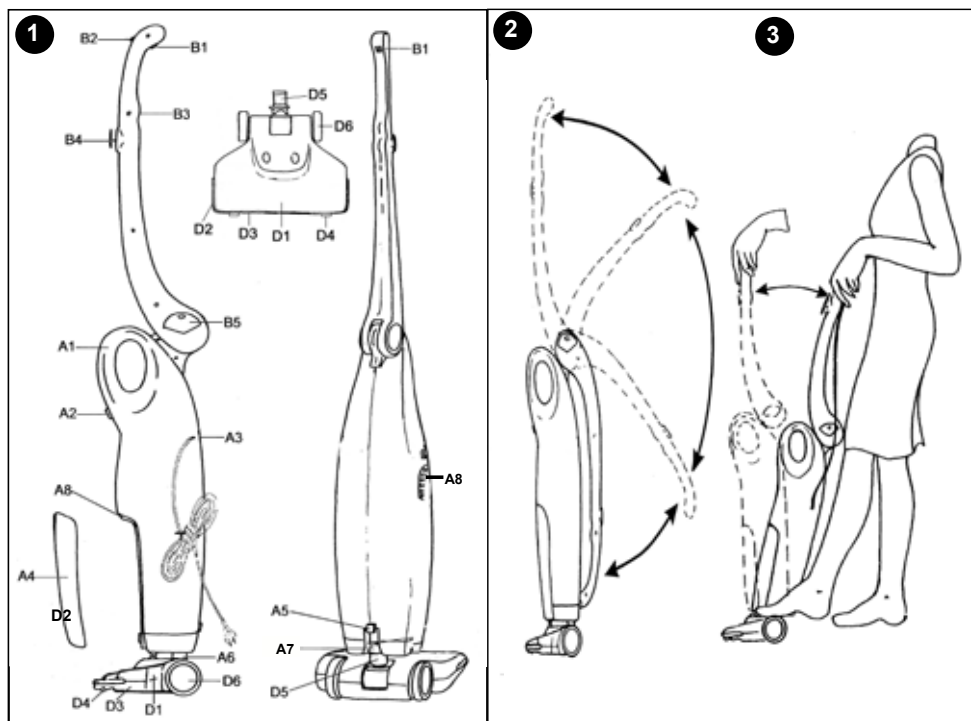

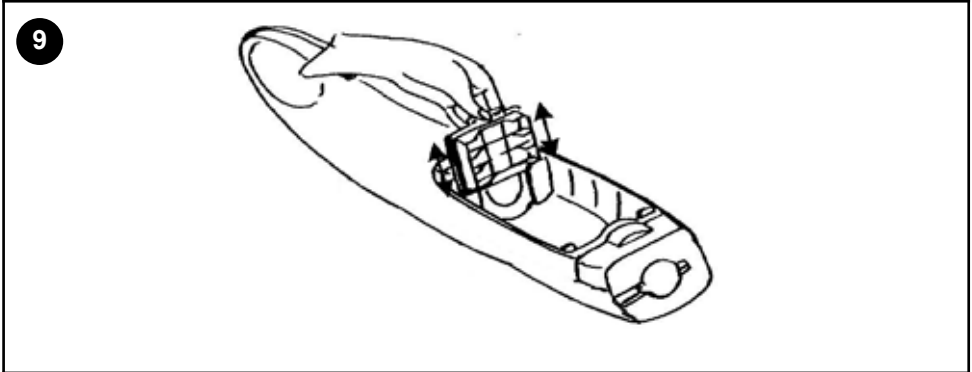
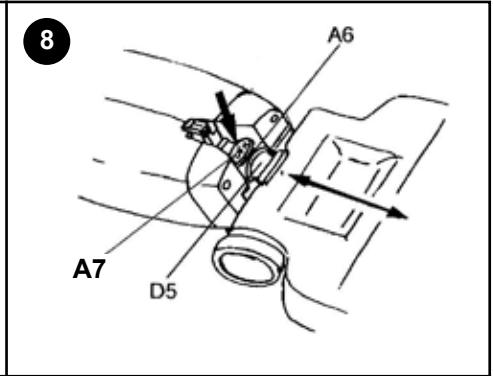
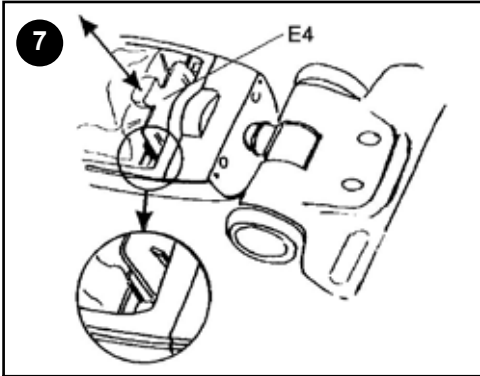

Kablo resimdeki gibi sarılmalıdır.

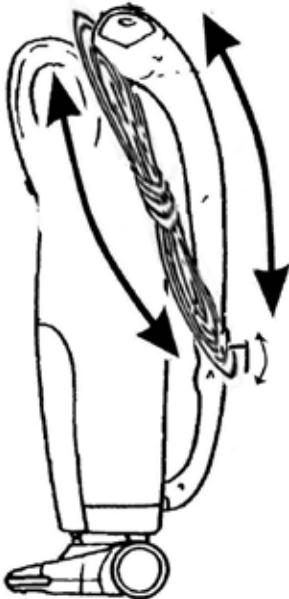

DİKKAT:Süpürgeyi kullanmazken devrilmesin diye gövdeyi kilitlenene kadar öne eğiniz.Kullanacağınız zaman ayağınızla basarak çekip kullanınız.

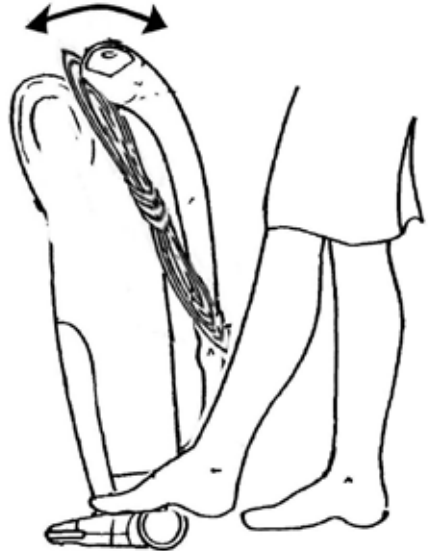

SÜPÜRGEÇ

Süpürgenizi kullandıkça ne kadar doğru seçim yaptığınızı anlayacaksınız. Hedefimiz size ödediğinizden çok daha fazlasını vermektir.

İÇİNDEKİLER

I. Süpürgeç Tanıtımı

II. Teknik Özellikler

III. Dikey Süpürme

IV. Bakım

V. Emniyet Kuralları ve Diğer Bakım İşlemleri

I. TANITIMI

Süpürgeç'in ana parçalarının tanıtımı aşağıya çıkartılmıştır (Şekil 1).

A - GÖVDE GRUBU

Bu grup süpürgenin; motor, kablo sargı mekanizması, filtreler ve çöp toplama bölümlerini kapsamaktadır.

A1- Gövde tutamağı

A2- On-off anahtar

A3- Fişli kablo

A4- Kapak

A5- Sap kilitleme yuvası

A6- Hava emiş yuvası

A7- Süpürme ucu kilidi açma mandalı

A8- Mikro filtre kapağı

B - SAP GRUBU

Süpürge hortumlu olarak yatay kullanırken gövdeye kilitlemiş olarak kapalı konumda bulunan, ancak dikey süpürme sırasında açılıp dikey konumda kilitlendikten sonra kullanılan sapı, bunun üzerinde bulunan kilitleme düzeneğini kapsar.

B1- Sap ucu kilitleme dibi

B2- Sap ucu kilit açma düğmesi

B3- Yatay süpürme el tutamağı

B4- Kablo sarma mandalı

B5- Sap dibi kilit açma düğmesi

C - SÜPÜRME UCU

Süpürge dikey süpürme düzeninde kullanılırken tozları zeminden emen süpürme ucudur. Ana gövdeye kolaylıkla takılabilmektedir.

Süpürme ucunun parçaları aşağıya çıkarılmıştır.

D1- Süpürme ucu üst gövde

D2- Lastik tampon conta

D3- Süpürme ucu alt kapak

D4- Ön lastik küçük tekerlekler

D5- Dirsek

D6- Büyük tekerlekler

E - TORBA GRUBU VE FİLTRE

Çöp topladığınız bez torba ile bu torbanın gövdeye yerleştirilmesinde ihtiyaç duyulan plastik parçalardan ve motor ön filtresinden oluşmaktadır.

E1 - Motor ön filtresi süngeri

E2 - Filtre tutucu plastik kafes

E3 - Bez torba plastiği

E4 - Bez torba

E5 - Bez torba kilitleme çubuğu

II. TEKNİK ÖZELLİKLER

Voltaj : 230 V ~ 50 Hz.

Güç : 900W Max.

İzolasyon sınıfı : II

Fırça : Standard

Kablo Boyu : 5 m.

Standartlara Uygunluk : CE

Ağırlık (Brüt/Net) : 4.9 / 4.0 kg.

Kullanım Ömrü : 10 Yıl

III. DİKEY SÜPÜRME

- Süpürgeniz, kullanılan yüksek teknoloji nedeniyle, kuru süpürme konusunda kendisinden çok daha iri cüsseli büyük ve ağır diğer süpürgelerden daha üstün emiş gücüne sahiptir. Süpürme ucunuz halı ya da parkenizin üzerinde kolayca hareket edebilmektedir. Özel olarak tasarlanmış bu ucu kullanarak evinizin ya da büronuzun her yerini kolaylıkla ve çok kısa sürede temizleyebilirsiniz. Süpürgeç yüksek perfonmasına karşın katlandıktan sonra süpürme ucunun üzerinde dik olarak durabilmektedir. Bu nedenle, fazla yer işgal etmeden istenilen her yerde saklanabilmektedir.
- Dik durumdaki süpürgenin fişini prize takınız (Şekil 2). Kablo uzunluğu 5 m dir.
- Süpürgenizin sapını, sap ucu kilit açma düğmesine (B2) basarak açınız ve dik konuma getirerek kilitleyiniz (Şekil 5), (Şekil 2). Sap dibi kilidinin yerine oturarak kilitlendiğini "KLIK" sesini duyarak kontrol ediniz.
- Süpürgenin sapını tuttuktan sonra, temizlemeyi rahat yapabilmek amacıyla, bir ayağınızı süpürme ucuna bastırıp süpürgeyi kendinize çekerek istediğiniz konuma getiriniz (Şekil3). Elektrik kablosunun süpürme sırasında süpürme ucunun altında kalmaması ve rahat hareket edebilmeniz için, kablo ucunun sapla birlikte tutulması yararlı olacaktır.
- Süpürgenizi Açma / Kapama düğmesini ON konumuna getirerek çalıştırınız. İleri geri hareketler ile süpürme işlemini yapınız Dip kısımlara yakın yerlerde geri çekme hareketi ile en iyi süpürme işlemini yerine getirebilirsiniz.
- **DİKKAT** Vakum gücü, yani hava emiş gücü düşerse, kağıt ya da bez torbasının dolu olup olmadığını, torba dolu değil ise motor koruyucu filtresinin tıkanıp tıkanmadığını kontrol ediniz. Torbalan boşaltınız ya da yenisi ile değiştiriniz. Filtre tıkalı ise filtreyi temizleyiniz, gerekirse yenisi ile değiştiriniz. Gövde üzerinde yer alan mikro filtre de 15 kez toz boşalttımdan sonra değiştirilmelidir. Bu amaçla mikro filtre

kapağını (A8) çıkardıktan sonra değiştirme işlemini yapınız.

- Süpürme işlemini tamamladıktan sonra Açma / Kapma düğmesini OFF konumuna getirerek motoru durdurunuz. Sapı önce sap dibi kilit açma düğmesine (B5) basarak kattayınız. Sap ucu kilidinin kilitlendiğini 'KLİK' sesini duyarak kontrol ediniz (Şekil4).

IV. BAKIM

ÇÖP TORBASININ DEĞİŞTİRİLMESİ

- Süpürgenizin gövde kapağını (A4), hava emiş yuvası tarafından parmaklarınızın ucuyla yukarı kaldırarak çıkarınız (Şekil6).
- Çöp torbasını torba plastiğinin tutamağından (E4) tutarak, süpürgeye dik yönde yukarı doğru çekerek çıkartınız (Şekil 9).
- Bir elinizle çöp torbasını plastiğinden tutarken , diğer elinizle torba plastiğini üstünden ve altından tutarak birbirinden ayırınız. Çöp torbasının kilitleme çubuğunu dikkatlice çıkardıktan sonra içindeki çöpü boşaltınız, gerekir ise torbanızı ılık suda yıkayınız ve kuruttuktan, sonra da kilitleme çubuğunu tekrar yerine taktıktan sonra kullanınız. (Şekil 7).
- Temiz çöp torbasını plastiğinin iki yanından parmaklarınızla tutarken, diğer elinizle torba plastiğini üstünden ve altından tutarak, silindirik kısmını çöp torbasının içine sokunuz (Şekil 8). Torba plastiğinin silindirik boru şeklindeki giriş kısmının altında ve üstünde plastik çizgisel çıkıntılar mevcuttur. Çöp torbası kartonunun kenarları bu çıkıntıların arasında kalmalıdır. Eğer kartonun kenarları bu çizgiler içine oturmuyor ise, çöp torbasını uygun açıda döndürerek düzgün oturmasını sağlayınız. Bez çöp torbası içinde benzer işlemleri uygulayınız.
- Çöp torbası takılması torba plastiğini, tutamağından tutarak süpürgenize yerleştiriniz (Şekil 8). Çöp torbası plastiğinin çöp torbası olmayan yüzünde dikey iki çıkıntı mevcuttur Çöp torbasının takılması sırasında bu çıkıntılann gövde üzerindeki kanalın içine girmesine dikkat ediniz. Çöp torbası plastiği ve çöp torbası kartonu birlikte gövde üzerindeki kanala girmelidir. Bu amaçla çöp torbasını gövdedeki yuvasına yerleştirirken torba plastiği ve çöp torbasını birbirine bastırarak yuvaya sokmalısınız. Eğer çöp torbanızı süpürgenizin içersine uygun şekilde yerleştiremediyseniz, gövde kapağı yerine düzgün oturmayacak ve kilitlenmeyecektir. Bu durumda çöp torbanızı düzgün oturtmaya çalışınız ve kapağı zorlamayınız.

V. EMNİYET KURALLARI ve DİĞER BAKIM İŞLEMLERİ

- Cihazınızı çocukların erişemeyeceği bir yerde ve çocuklardan uzak tutunuz.
- Cihazların güvenliğinden sorumlu bir kişi tarafından cihazın kullanımı ile ilgili gözetim ve yönetim sağlanmadıkça, bu cihazın, fiziksel, duyu ve zihinsel yetenekleri özürülü olan

(çocuklar dahil) veya deneyim ve bilgi eksikliği olan kişiler tarafından kullanılması amaçlanmamıştır.

- Cihazla oynamalarını güvenceye almak için çocuklar,gözetim altında bulundurulmalıdır.
- Besleme kordonu hasarlanırsa, bu kordon, tehlikeli bir duruma engel olmak için, imalâtçısı veya onun servis acentesi ya da aynı derecede ehil bir personel tarafından değiştirilmelidir.
- Herhangi bir bakım işlemi uygulamadan önce mutlaka süpürgenizin fişini prizden çekiniz.
- Süpürgeniz kuru süpürge dir. Islak zeminlerde temizlik yapmayınız. Su ve diğer sıvıları emmekte kullanmayınız. Aksi halde çöp torbanız ıslanır ve delinir, ardından da tüm su ve pislik gövdeye, motor fanına ve filtrelelere dolar.
- Yırtık ya da delik çöp torbası kullanmayınız.
- Bez çöp torbası bir süre kullanıldıktan sonra içindeki çöp boşaltılsa bile, bez torbanın gözeneği tıkanacağından sağlıklı çalışmayacaktır. Bu nedenle en az 2 kullanmadan sonra bez torbanızı ılık su ile yıkayınız ve kuruduktan sonra yeniden kullanınız.
- Herhangi bir nedenle gövdedeki çöp torbası yuvası tozlandığında ya da kirlendiğinde nemli bir bezle temizleyiniz.
- Gövde üzerinde çöp torbasının yerleştiği yuvanın motor tarafında motor koruyucu filtresi mevcuttur. Filtrenizin temiz olduğunu kontrol ediniz. Tıkanmış ise temizleyiniz. Bu amaçla filtreyi yuvasından gövdeye dik şekilde çekerek çıkarınız (Şekil 9). Plastik kafes içine yerleştirilmiş süngerini çıkarıp soğuk su ile yıkayarak temizleyiniz. Temizledikten sonra kurutup aynı şekilde yerine takınız. Filtreniz temizlenemeyecek şekilde bozulmuş ise yenisi ile değiştiriniz.
- Süpürgenizin gövdesi üzerinde, hava çıkış bölümünde bir de mikro filtre mevcuttur. Bu filtre de belli bir kullanım süresinden sonra özelliğini yitirir ve değiştirilmesi gerekmektedir. Yaklaşık 15 kez torba boşaltımından sonra mikro filtrenin değiştirilmesi tavsiye edilir. Mikro filtreyi değiştirmek için süpürgenizi çalıştırmadan önce mikro filtre kapağını çıkarınız. Filtreyi değiştirdikten sonra tekrar kapağı yerine yerleştiriniz.

DİKKAT:Süpürgenizi kullanmazken devrilmesin diye gövdeyi kilitlenene kadar öne eğiniz.Kullanacağınız zaman ayağınızla basarak çekip kullanınız.

DİKKAT

- Garanti belgesini satış tarihinden itibaren muhakkak yetkili satıcı tarafından tastik ettiriniz (Unvan kaşesi ve satış tarihi).
- Herhangi bir arıza durumunda Arnica Yetkili Servisimize şahsen başvurunuz .

GARANTİ BELGESİ

Belge No : Belge Onay Tarihi :

Bu belgenini kullanılmasına; 4077 sayılı Tüketicinin Korunması Hakkında Kanun ve bu Kanun'a dayanılarak yürürlüğe konulan Garanti Belgesi Uygulama Esaslarına Dair Yönetmelik uyarınca, Gümrük ve Ticaret Bakanlığı Tüketicinin Korunması ve Piyasa Gözetimi Genel Müdürlüğü tarafından izin verilmiştir.

GARANTİ ŞARTLARI

- 1-) Garanti süresi, malın teslim tarihinden itibaren başlar ve 3 yıldır.
- 2-) Malın bütün parçaları dahil olmak üzere tamamı Firmamızın garanti kapsamındadır.
- 3-) Malın garanti süresi içerisinde arızalanması durumunda, tamirde geçen süre garanti süresine eklenir. Malın tamir süresi en fazla 20 iş günüdür. Bu süre, mala ilişkin arızanın servis istasyonuna, servis istasyonunun olmaması durumunda, malın satıcısı, bayi, acentası, temsilciliği, ithalatçısı veya imalatçısı-üreticisinden birisine bildirim tarihinden itibaren başlar. Malın arızasının 10 gün içerisinde giderilememesi halinde imalatçı-üretici veya ithalatçı malın tamiri tamamlanıncaya kadar, benzer özelliklere sahip başka bir malı tüketicinin kullanımına tahsis etmek zorundadır.
- 4-) Malın garanti süresi içerisinde gerek malzeme ve işçilik, gerekse montaj hatalarından dolayı arızalanması halinde, işçilik masrafı, değiştirilen parça bedeli ya da başka herhangi bir ad altında hiçbir ücret talep etmeksizin tamiri yapılacaktır.
- 5-) Tüketicinin onarım hakkını kullanmasına rağmen malın;
 - Tüketicieye teslim edildiği tarihten itibaren, garanti süresi içinde kalmak kaydıyla, bir yıl içerisinde en az dört defa veya imalatçı-üretici ve/veya ithalatçı tarafından belirlenen garanti süresi içerisinde altı defa arızalanmasının yanı sıra, bu arızaların maldan yararlanamamayı sürekli kılması;
 - Tamiri için gereken azami süresinin aşılması ,
 - Firmamızın servis istasyonunun, servis istasyonunun mevcut olmaması halinde sırayla satıcısı, bayi, acentesi temsilciliği ithalatçısı veya imalatçı-üreticisinden birisinin düzenleyeceği raporla arızanın tamirini mümkün bulunmadığını belirlenmesi, durumlarında tüketici malın ücretsiz değiştirilmesini, bedel iadesi veya ayıp oranda bedel indirimini talep edebilir.
- 6-) Malın kullanma kılavuzunda yer alan hususlara aykırı kullanılmasından kaynaklanan arızalar garanti kapsamı dışındadır.
- 7-) Garanti Belgesi ile ilgili olarak çıkabilecek sorunlar için Gümrük ve Ticaret Bakanlığı Tüketicinin Korunması ve Piyasa Gözetimi Genel Müdürlüğü'ne başvurulabilir.

İMALATÇI / İTHALATÇI FİRMA

Ünvanı : SENUR ELEKTRİK MOTORLARI SAN. VE TİC. A.Ş.
Merkez Adresi : Cihangir Mah. Dolum Tesisleri Cad., Şehit Piyade Er Yavuz Bahar Sk. No:7 34310 Avcılar / İSTANBUL
Telefon : (0212) 422 19 10 / 4 Hat - (0212) 422 13 30 / 5 Hat
Faks : (0212) 422 09 29

FİRMA YETKİLİSİNİN

İmzası - Kaşesi :

ELEKTRİK MOTORLARI
Senur
SANAYİ VE TİCARET A.Ş.

MALIN

Cinsi : Elektrikli Süpürge
Markası : ARNICA
Modeli : Süpürgeç
Bandrol ve Seri No:

SATICI FİRMANIN

Ünvanı :
Adresi :
Telefon :
Faks :

Tarih / İmza / Kaşe:

Teslim Tarihi ve Yeri:

Fatura Tarih ve No:

Garanti Süresi : 3 Yıl
Azami Tamir Süresi: 20 iş günü

İMALATÇI FİRMA

Senur Elektrik Motorları San. ve Tic. A.Ş.

Cihangir Mah. Dolum Tesisleri Cad. Şehit Piyade Er Yavuz Bahar Sk. No:7 34310 Avcılar / İstanbul
Tel.: (0212) 422 19 10 / 4 Hat (0212) 422 13 30 / 5 Hat

Faks: (0212) 422 09 29

www.arnica.com.tr