

VESTEL

VESTEL YILDIZ A 9000 ELEKTRİKLİ SÜPÜRGE

KULLANIM KILAVUZU

Değerli Müşterimiz,

Elektrikli süpürge cihazımızı tercih etmekle kaliteli bir **VESTEL** ürünü satın almış bulunmaktasınız.

Cihazınız, gerekli olan özeni ve bakımı sağladığınız takdirde size uzun yıllar hizmet edecektir.

Cihazınızı kullanırken keyif almanızı diliyoruz.

Güvenlikle İlgili Önemli Bilgiler

Cihazınızı hızlı bir biçimde tanımak ve cihazınızın tüm fonksiyonlarından eksiksiz faydalanmak için lütfen bu kılavuzdaki talimatları dikkatli bir şekilde okuyun ve ileride tekrar incelemek için saklayın.



UYARI: Ciddi yaralanma risklerini belirtir.

■ İçindekiler

Güvenlik uyarıları.....	1
Cihazı Kullanırken Dikkat Edilmesi Gereken Güvenlik Bilgileri.....	1
Temizlik ve Bakım Yaparken Dikkat Edilmesi Gereken Güvenlik Bilgileri.....	5
Taşıma ve Nakliye Sırasında Dikkat Edilecek Hususlar	6
Enerji Etiketini İle İlgili Uyarılar	6
Sorumluluk Sınırlaması	6
Teknik Özellikler	7
Genel Görünüm.....	7
Aksesuarlar.....	8
Kurulum	9
Kullanımı	10
Temizlik ve Bakım	11
Toz Torbasının Değiştirilmesi.....	12
Hava Giriş (Motor Koruma) Filtresinin Değiştirilmesi.....	12
Hava Çıkışı(Hepa) Filtresinin Değiştirilmesi.....	13
Saklanması	14
Sorun Giderme	15

Güvenlik uyarıları

- **UYARI:** Cihazınızı kullanmaya başlamadan önce tehlikeli bir durum, yangın, elektrik çarpması ve kişisel yaralanma risklerini önleyebilmek için bu kullanma kılavuzunu dikkatlice okuyun. Talimatlara her zaman uyun.

Cihazı Kullanırken Dikkat Edilmesi Gereken Güvenlik Bilgileri

- Bu kullanım kılavuzu, cihazınızın ilk kullanımı, güvenliği, kullanım amaçları ve cihazınızın temizliği ve bakımı ile ilgili önemli bilgiler içermektedir.
- Kullanım kılavuzunu güvenli bir yerde saklayın ve cihazınızı ödünç verdiğinizde bu kullanım kılavuzunu da cihazınızla birlikte verin.
- Bu cihaz, kapalı mekanlarda kullanılmak üzere ticari olmayan ev tipi kullanımlar için süpürme yapma amacıyla tasarlanmıştır. Cihazınızı sadece kullanım amacına göre kullanın.
- **UYARI:** Cihazınız kullanım amacının dışında kullanılması hasar veya tehlikeli durum yaratabilir ve cihazın garantisinin

iptaline sebep olur. Bu şartlarda oluşabilecek hasarlar kullanıcı tarafından karşılanır.

- Cihazınızı sadece açıklanan kullanım amacına göre kullanın.
- Cihazın bağlantısını yapmadan önce cihazınızı kullanacağınız yerdeki elektrik voltajının ve frekansının cihazın tip etiketinde belirtilen voltaj ve frekansla aynı olduğunu kontrol edin.
- Elektrik çarpması riskini önleyebilmek için elektrikli süpürgeyi açık hava koşullarında, ıslak zeminler üzerinde veya sıvı toplamak için kullanmayın.
- Kuru zemin fırçası parçalarının bakımı veya temizlenmesi sırasında lütfen cihazınızın elektrik fişini prizden çekin. Aksi halde elektrik çarpması riski oluşabilir veya kuru zemin fırçası aniden hareket edebilir.
- Elektrik kablosunun geri sarılması sırasında, kablonun aniden hareket edip yaralanmalara neden olmaması için kabloyu elinizle kontrol edin.
- Fişi prizden çıkartırken mutlaka fişten tutun ve dışı doğru çekin, kablodan çekmeyin.

- Cihazınızı elektrik kablosundan tutarak çekmeyin veya elektrik kablosundan çekerek taşımayın. Cihazınızın elektrik kablosunu kapılara sıkıştırmayın, keskin kenarlara ve köşelere temas edecek şekilde bulundurmayın, cihazınızı veya fırçayı elektrik kablosunun üzerinden yürütmeyin ve elektrik kablosunu ısı kaynaklarından ve ıslak alanlardan uzak tutun. Kablonun üzerine basmayın. Aksi durumda elektrik kablosu yalıtımı zarar görebilir.
- Elektrikli süpürge elektrik fişine takılı durumdayken cihazınızı gözetimsiz olarak bırakmayın.
- Cihazınızı kullanmadığınız durumlarda, cihazınızın temizlik ve bakımını yapmadan önce veya toz torbasını deęiştirmeden önce cihazınızı açma/kapama düğmesinden kapatın ve elektrik fişini prizden çekin.
- Ellerinizi ıslak durumdayken elektrikli süpürgeye veya elektrik fişine dokunmayın ve cihazı kullanmayın.
- Bu cihaz, güvenli bir şekilde kullanılmasıyla ilgili kendilerine gözetim veya talimat verilmiş-
- se ve içermiş olduđu tehlikeler kendileri tarafından anlaşılmışsa 8 yaş ve üzeri çocuklar ve fiziksel, duyuşal veya zihinsel yetenek eksikliđi bulunan veya tecrübe ve bilgi eksikliđi olan kişiler tarafından kullanılabilir.
- Çocuklar cihaz ile oynamamalıdır. Çocukların cihazla bir oyuncak gibi oynamalarına izin vermeyin ve yakınınızda çocuklar ya da tehlikeleri fark edemeyecek kişiler varsa elektrikli süpürgeyi daha dikkatli kullanın.
- Cihazınızı özellikle küçük çocukların dokunabileceđi bir yere yerleştirmeyin.
- Temizleme ve kullanıcı bakımı, gözetimsiz çocuklar tarafından yapılmamalıdır.
- Süpürgeyi çocukların yakınında kullandığınızda ya da cihazınızı gözetimsiz olarak bıraktığınızda daha dikkatli olun.
- Süpürgeyi içine herhangi bir cisim sokmayın.
- Cihazın hava giriş ve çıkışlarına ve hareketli parçalarına saç, giysi, parmaklar veya vücudun temas etmesine izin vermeyin.

Eğer cihazınızda toz, kumaş parçaları, saç yumağı veya herhangi bir cisim nedeniyle bir tıkanma görürseniz elektrik fişini prizden çekerek tıkanmaya sebep olan maddeleri temizleyin.

- Cihazınızı toz torbası olmadan kullanmayın.
- Halı tozu veya zemin tozlarının emiş işleminden sonra lütfen elektrikli süpürgeziniz toz torbasını dökün. Aksi halde bu tozlar hava akışını azaltabilir ve cihazınızda kalıcı hasar oluşmasına yol açabilir.
- Elektrikli süpürgeyi insanlar veya hayvanlar üzerinde kullanmayın, hortum başlığını göz ve kulaklardan uzak tutmaya özen gösterin.
- **DİKKAT:** Dikkatli olmamak eşyalarınızın zarar görmesine sebep olabilir.
- Elektrikli süpürgeyi sıcak kül, yanan sigara veya kibritler vb. gibi maddelerin vakumlama işlemini yapmak için kullanmayın.
- Elektrikli süpürgezinizde su, yanıcı ve parlayıcı sıvıların (temizleme çözeltileri ,fotokobi maddesi toneri, uçucu madde-

ler, asbest, asbest tozu, benzin veya parfüm vb.) vakumlama işlemini yapmayın ve elektrikli süpürgeyi bu sıvılar üzerinde kullanmayın. Bu maddeler tarafından üretilen duman yangına veya patlamaya neden olabilir.

- Cihazınızla merdiven temizliği yaparken cihazın düşmeme-si için dikkatli olun. Elektrikli süpürgeyi sandalye, masa vb. üzerinde değil, doğrudan zeminin üzerinde bulundurun.
- Kesinlikle cihazı filtresini takmadan kullanmayın aksi takdirde cihazınız zarar görebilir.
- Elektrik kablosunu cihaza dolamayın, aksi halde elektrik kablosunun yalıtımı hasar görebilir. Cihazınızın elektrik kablosu veya elektrik fişi hasar görmüşse, cihazınızı yetkili servise götürün.
- Cihaz yalnızca elektrik kablosunda ve cihazın gövdesinde hiçbir hasar görünmediği takdirde kullanılmalıdır.

- **UYARI:** Cihazınızı asla aşağıdaki durumlarda kullanmayın:
 - Cihaz elektrik kablosu, fişinde bir hata veya hasar var ise,
 - Cihaz düşürülürse, gözle görülür hasar belirtisi varsa veya düzgün çalışmazsa,
 - Cihaz, elektrikli parçalar görülecek şekilde hasar görmüşse,
 - Cihaz açık hava koşullarında kalmışsa veya suyun içine düşmüşse.
- Eğer belirtilen durumlardan birisi tespit edilirse, hemen cihazınızın elektrik fişini prizden çekin ve yetkili servisle irtibata geçin.
- Hasarlı bir cihaz ya da cihazın hasarlı parçaları ciddi yaralanmalara ve yangına neden olabilir.
- Cihazın içinde kullanıcının müdahale edebileceği parçalar bulunmamaktadır. Cihazın içindeki elektrik bağlantılarına dokunulduğunda ve/veya cihazın elektriksel ve mekanik yapısı değiştirildiğinde elektrik çarpması tehlikesi vardır. Herhangi bir arıza meydana gelirse, cihazı kendiniz tamir etmeye kalkışmayın. Aksi halde cihaz garantisi kapsamı dışında kalacaktır.
- Sadece üretici tarafından önerilen orijinal yedek parça ve aksesuar kullanın.
- **UYARI:** Ambalaj malzemeleri boğulmaya neden olabilir. Çocukların erişebileceği yerlerden uzak tutun.
- Kullanmadan önce, cihazınızın fonksiyonlarını doğru bir şekilde kontrol edin.
- Cihazınızı ilk kez kullanmadan önce toz torbasının yerine düzgün takılıp takılmadığını kontrol edin.
- Cihazınızı kullanmadan önce, elektrik süpürgenizin plastik parçalarına, filtresine ve motoruna zarar verebilecek olan zeminde bulunabilecek büyük ve keskin maddeleri temizleyin.
- Elektrik süpürgenizi sıcak fırınların veya ısıtıcı cihazların yanında saklamayın. Elektrik süpürgenizi kazayla hasar görmeyeceği kuru bir ortamda saklayın.
- Bazı halılar statik elektrik oluşuma neden olabilir. Statik elektrik deşarjı sağlığa zararlı değildir.
- **UYARI:** Elektrik kablosunu sarı ile işaretlenmiş belirtilen maksimum

uzunluęa kadar çekin. Kesinlikle kabloyu kırmızı işarete kadar çekmeyin, aksi takdirde kablo sarma mekanizması hasar görebilir.

- Cihazınızı cam veya metal parçaların temizlięi için kullanmayın. Plastik, çimento, taş tozu veya un kaplı yüzeylerde vakumlama işlemi yapmayın. Vakumlama işlemi sırasında ince tozlar cihazınızın toz torbasının gözeneklerinin tıkanmasına sebep olabilir. Bu durum, toz torbasının içindeki havanın geçişine engel olur. Böyle bir durumda cihazınızın toz torbası tamamen dolu olmasa bile deęiştirin.

Temizlik ve Bakım Yaparken Dikkat Edilmesi Gereken Güvenlik Bilgileri

- Cihazı “Temizlik ve Bakım” bölümünde anlatıldıęı gibi düzenli bir şekilde temizleyin. Cihazın temizlik ve bakımına başlamadan önce mutlaka cihazın fişini prizden çekin.
- Cihazı suya daldırmayın. Elektrik süpürgezinin gövde yüzeyini benzin veya yağlı temizleme maddeleri ile temizlemeyin.

Nemli bez ile cihazın gövdesini silebilirsiniz,sonra kuru bir bezle parlatabilirsiniz.

- **UYARI:** Cihazınızın yüzeyini sildięiniz bezi iyice kuruttuęunuzdan emin olun, cihazınızın elektrikli parçalarının içine su girmesi cihazınızda ciddi hasarlara sebep olacaktır.
- Elektrikli süpürgeziniz, aşırı ısınma durumunda cihazın çalışmasını durduran bir güvenlik aygıtına sahiptir. Elektrikli süpürgeziniz çalışması durursa, güç düğmesini kapatın ve hava girişinde veya çıkışında engelleme olup olmadığını kontrol edin. Elektrik süpürgezinizi çalıştırmadan önce koruma sisteminin sıfırlanması için en az 40 dakika bekleyin.
- Eğer elektrik süpürgeziniz çalışmazsa veya güvenlik aygıtı süpürgeyi tekrar kapatırsa, cihazın kontrol veya tamiri için yetkili servis ile iletişime geçin.
- **UYARI:** Aksesuarları takmadan veya çıkarmadan önce daima elektrik fişini prizden çıkarın.
- Elektrik süpürgezinizden ideal verim alabilmeniz için toz torbasını düzenli olarak boşaltmalısınız. Aksi takdirde hava akışı ve te-

mizleme gücü zayıflayacaktır. Toz torbası dolarsa ve performans düşerse toz torbasını temizlenmelidir.

- Eğer toz torbası boşaltıldıktan sonra bile emiş gücü belirgin şekilde zayıfsa, Hava Giriş (Motor Koruma) Filtresini ılık su ile yıkayın. Elektrik çarpma tehlikesine karşı filtreyi takmadan önce iyice kurutun.
- Hava Çıkış (Hepa) filtresini düzenli aralıklarla temizleyin. Hava yardımıyla veya sert zemin üzerine hafifçe vurularak içindeki toz temizlenebilir.

Taşıma ve Nakliye Sırasında Dikkat Edilecek Hususlar

- Taşıma ve nakliye sırasında cihazınız, aksamlarına zarar gelmemesi için orjinal kutusunda tutulmalıdır.
- Taşıma sırasında ürünü normal konumunda tutun.
- Cihazı nakliye sırasında düşürmeyin ve darbelere karşı koruyun.
- Ürünün müşteriye tesliminden sonra taşıma sırasında oluşan arızalar ve hasarlar garanti kapsamına girmez.

Enerji Etiketi İle İlgili Uyarılar

Bu elektrik süpürgesi genel amaçlı bir süpürge dir.

Enerji etiketine ilişkin belirtilen değerler, önceden tanımlanmış ölçüm yöntemlerine(EN60312-1 uyarınca) göre tespit edilmiştir.

Sorumluluk Sınırlaması

Bu kılavuzda yer alan tüm teknik bilgiler, kullanım talimatları, cihazın çalıştırılması ve bakımı, cihazınızla ilgili son bilgileri içerir. Üretici firma, bu kullanım kılavuzundaki talimatlara uyulmaması, cihazın kullanım amacının dışında kullanılması, yetkili olmayan onarım işlemleri, cihaz üzerinde izin verilmeyen değişiklikler yapılması ve üretici firma tarafından onaylanmamış yedek parçaların kullanılması nedeniyle oluşabilecek hasar ve yaralanmalar için herhangi bir sorumluluk kabul etmez.

Teknik Özellikler

Model	VESTEL YILDIZ A 9000 ELEKT- RİKLİ SÜPÜRGE
ÇALIŞMA GERİLİMİ (V), FREKANS (Hz)	220-240V, ~50/60Hz
GÜÇ(W)	700W

- Teknik özellikler ve bu kılavuz, önceden haber verilmeden değiştirilebilir.
- AEEE Yönetmeliği' ne uygundur.



Bu ürün 2004/108/AT (Elektromanyetik Uyumluluk Yönetmeliği) ve 2006/95/AT (Alçak Gerilim (LVD) yönetmeliği) sayılı Avrupa CE Direktiflerine uygundur.



Bu cihaz, Atık Elektrikli ve Elektronik Eşyaların Kontrolü Yönetmeliği'ne uygundur.

Genel Görünüm

Görseller yalnızca cihazın parçaları hakkında bilgilendirme amaçlıdır. Parçalar cihaz modeline göre farklı olabilir.

Resimler temsildir.

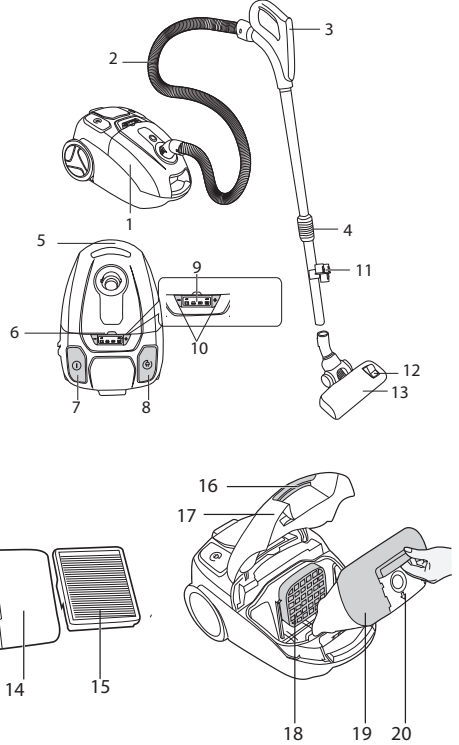

1. Ana Gövde
2. Hortum
3. Tutma Sapı
4. Teleskobik Boru Düğmesi
5. Taşıma Sapı
6. Toz Torbası Dolu Göstergesi
7. Açma/Kapama Düğmesi
8. Kablo Sarma Düğmesi
9. LED Gösterge Ekranı
10. Güç Kontrol Düğmesi

11. Aksesuar Askısı
12. Ayarlama Mekanizması
13. Zemin Fırçası
14. Çıkış Filtresi (Hepa) sünger
15. Çıkış (Hepa) Filtresi
16. Toz Torbası Kapağı Açma Düğmesi
17. Ön Kapak
18. Motor Koruma (Hava Giriş) Filtresi
19. Torba Tutucu
20. Toz Torbası

Aksesuarlar

Cihazınızla birlikte hortum, uzatılabilir metal teleskopik boru, yuvarlak uçlu fırça, ince uçlu süpürme aparatı, geniş uçlu süpürme aparatı, zemin fırçası, parke/halı fırçası ve aparat askısından birer adet verilmiştir. Temizlenecek yere göre, bağlantı borusuna farklı temizleme başlıklarından birini takabilirsiniz:

Halı veya yer temizliği için zeminin türüne göre ayarlanabilen zemin fırçasını veya parke/halı fırçasını, dar yerler, köşeler ve çatlaklar vb. için ince uçlu süpürme aparatını, koltuk ve kanepeler için geniş uçlu süpürme aparatını, perde, hassas ve kırılabilir cisimlerin süpürülmesi için yuvarlak uçlu fırçayı kullanabilirsiniz.

Zemin fırçası üzerindeki ayarlama mekanizması ile fırça temizlenecek yüzeye uygun hale getirilir. Halı ve kilimleri temizlemek için fırçanızı kıl fırçalar üzerinde; parke, marley, muşamba gibi sert döşemeleri ve duvar gibi sert yüzeyleri çizmeden temizlemek için ayarlama mekanizmasının konumunu değiştirerek kıl fırçalar gizli durumda temizlik yapın.

Parke/Halı fırçasının kolayca dönebilen yüksek olmayan başlığı ile temizlemesi zor yatak, kanepeler gibi yerlere daha kolay ulaşılır ve büyük temizleme yüzeyi(330mm) ile geniş alanların temizliğinde hem zamandan hem de enerjiden tasarruf sağlar. Halı ve kilimleri temizlemek için parke/halı fırçasının altındaki aparat çıkartılır ve kıl fırçalar üzerinde temizlik yapılır. Parke, marley, muşamba gibi sert döşemeleri ve duvar gibi sert yüzeyleri çizmeden temizlemek için aparat takılıken kıl fırçalar gizli durumda temizlik yapın.



İnce Uçlu Süpürme
Aparatı



Yuvarlak Uçlu fırça



Geniş Uçlu
Süpürme Aparatı

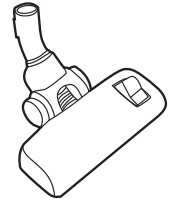

Zemin Fırçası

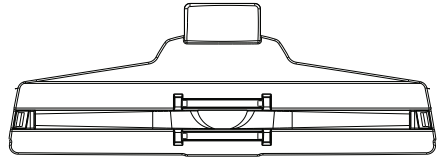

Parke/ Halı Fırçası

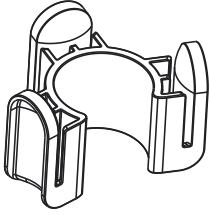

Aparat Askısı

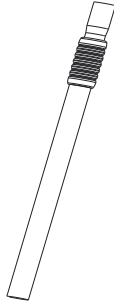

Teleskobik Boru

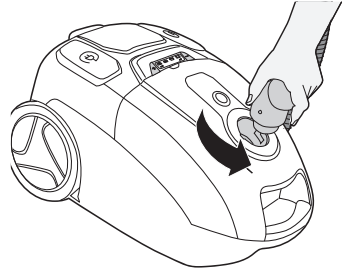

Tutma sapının ucunu teleskobik borunun girişine takın.

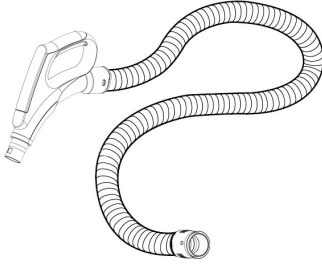

Hortum

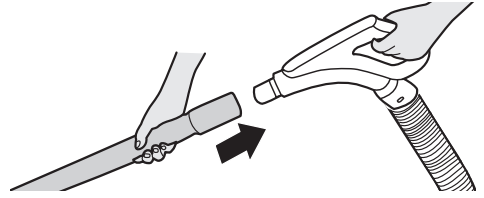

Temizlenecek yere göre farklı temizleme başlıklarından birini aşağıdaki gibi tutma sapının ucuna veya teleskobik borunun ince ucuna takabilirsiniz.

Kurulum

Elektrikli süpürgezin montajını yapmadan önce genel görünümde belirtilen tüm parçaların ve aksesuarların eksiksiz olarak cihazınızla birlikte verilmiş olduğundan emin olun. Elektrikli süpürgezin montajına başlamadan önce, cihazın elektrik fişinin prize takılmış durumda olmadığından emin olun.

Hortumun Takılması

Cihazınızın gövdesinde bulunan hortum giriş kanalındaki girintilere hortumdaki çıkıntılar girecek şekilde yerleştirin ve hafifçe saat yönünde çevirin. Hortumu çıkarmak için saat yönünün tersi yönünde hafifçe çevirin ve çekin.

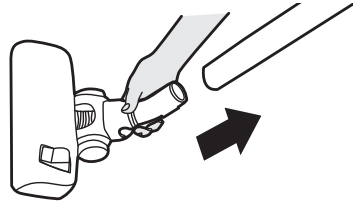
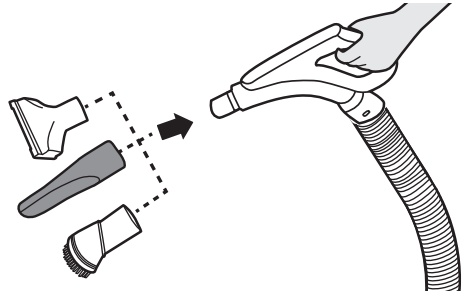

Teleskobik boru düğmesini hareket ettirerek borunun boyunu ayarlayabilirsiniz.

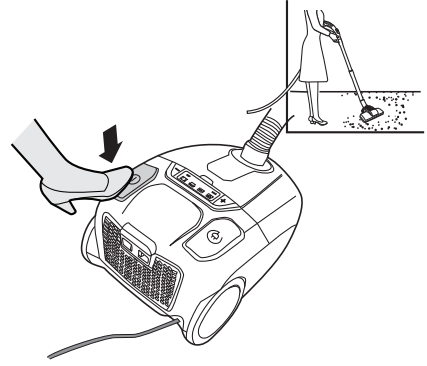
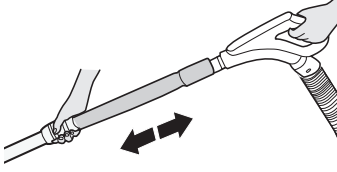

Kullanımı

Elektrikli Süpürgezin Çalıştırılması

Cihazınızın elektrik fişini, cihazın üzerindeki tip etiketine uygun prize takın. Kabloyu kırmızı işaretli bölgeden öteye çekmeyin.

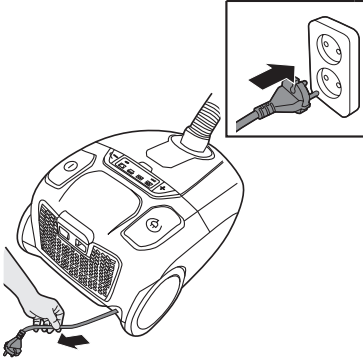

Teleskobik boru ayarlama düğmesini hareket ettirerek teleskobik boruyu en rahat temizleme konumuna yükseltin veya indirin.

Zemin türü için en ideal temizleme modu için halı veya parke konumunu seçin.

Açma/kapama düğmesine basarak cihazı açın.

Cihazınızda süpürme sırasında kademeli emiş gücü ayarlamasını mümkün kılan bir elektronik güç kontrolü bulunur. Güç +/- basmalı düğmeleriyle ayarlanır, "+" düğmesi emiş gücünü yükseltirken "-" düğmesi emiş gücünü düşürür. LED Gösterge Ekranı tarafından gösterilir.

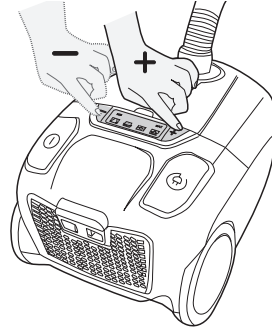

Tavsiye edilen emiş gücü ayarları aşağıdaki gibidir:

	Perde gibi hassas kumaşlar için olup güç seviyesi minimumdur.
	Koltuk gibi döşemeli ev eşyaları için
	Halı için
	Güç seviyesi maksimumdur. Sert zeminlerin, çok kirlenmiş halıların ve halıflekslerin temizlenmesinde kullanılır.

- Cihazınızı taşımak için taşıma kolunu kullanın.
- Açma/kapama düğmesinden cihazı kapatın. Elektrik fişinden tutarak elektrik kablosunu prizden çekin.
- Elektrik kablosunu kablo sarma düğmesine yavaşça basarak toplanmasını sağlayın.

Temizlik ve Bakım

- **UYARI:** Temizlik ve Bakım işlemine başlamadan önce güvenlik bilgileri bölümünde belirtildiği üzere cihazınızı kapatın ve fişini prizden çekin.
- **UYARI:** Cihazı suya daldırmayın. Elektrik süpürgezinin gövde yüzeyini benzin veya yağlı temizleme maddeleri ile temizlemeyin.
- Nemli bez ile cihazın gövdesini silebilirsiniz, sonra kuru bir bezle parlatabilirsiniz.
- **UYARI:** Cihazınızın yüzeyini sildiğiniz bezi iyice kuruttuğunuzdan emin olun,

cihazınızın elektrikli parçalarının içine su girmesi cihazınızda ciddi hasarlara sebep olacaktır.

- **UYARI:** Elektrik çarpma tehlikesi! Filtreleri cihaza takmadan önce kurduğundan emin olun.
- Elektrik süpürgezinizden ideal verim alabilmeniz için toz torbasını düzenli olarak boşaltmalısınız. Aksi takdirde hava akışı ve temizleme gücü zayıflayacaktır. Toz torbası dolu göstergesi kırmızı yandığında veya performans düşerse toz torbası temizlenmelidir.
- Eğer toz torbası boşaltıldıktan sonra bile emiş gücü belirgin şekilde zayıfsa, filtreleri temizleyin veya değiştirin.
- Elektrik çarpma tehlikesine karşı, filtreleri takmadan önce iyice kurutun. Kesinlikle ıslak filtreyi makineye yerleştirmeyin.
- Maksimum güçte toz torbası dolu göstergesi kırmızıya döndüğünde, giriş ağız toz, kir vb. maddelerle tıkanmış durumdadır.
- Hemen toz torbasını temizleyin veya dolu durumda olan toz torbasını yeni bir toz torbası ile değiştirin. Toz torbası dolu göstergesinin yanması toz torbasının dolu olduğunu ifade etmesinin yanında Motor Koruma (Hava Giriş) Filtresinin, hortumun veya bağlı aksesuarların tıkanmış olabileceği anlamına da gelebilir. Cihazın bu kısımlarının da tıkanmış olup olmadığını kontrol edin.
- Elektrikli süpürgezin toz torbasının altında güvenlik kapağı bulunur. Bu kapak, emme hortumunun veya ona bağlı kısımların tamamen durması veya toz torbasının aşırı dolması durumlarında otomatik olarak açılır. Güvenlik kapağı açık duruma geçtiğinde elektrikli süpürgezin içerisindeki "vızıltı" sesi duyulabilir.

Toz Torbasının Deęiřtirilmesi

- Ama/kapama dğmesine basarak cihazı durdurun ve fiřini prizden ekin.
- Hortumu elektrikli sprgenin giriř aęzından ıkarın.
- n kapak zerindeki kapak mandalını kaldırın, torba tutucudan tutarak toz torbası modln ıkartın. Tozun cihazın iine kamasını nleyin.

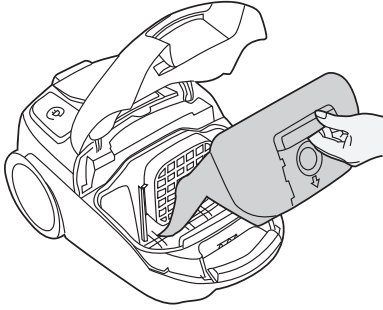
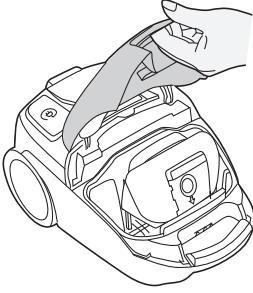

- Toz torbasını toz torbası tutucudan dikkatlice ayırın. Dolu toz torbasını öp kutusuna atın. Yeni toz torbasını cret karřılıęında yetkili servisten temin edebilirsiniz.

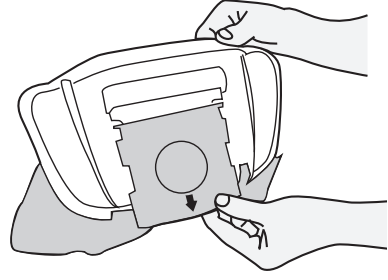

- Yeni torbayı torba tutucuya takın. Torba kapaęı en ste gelmelidir. Torba zerinde bulunan okla yn gsterilmiřtir.
- Toz torbası modlnn cihazın hazne duvarındaki ıkıntılara oturacak biimde iliřtirin.
- n kapaęa bastırın ve kapatın, torbayı sıkıřtırmamaya dikkat edin.
- Toz torbası ve modln takılı deęilken sprmeyin. Toz torbası modlnn olmaması, cihazın st kapaęının tam olarak kapanmasını engeller.
- Toz torbasının ařaęıdaki durumlarda deęiřtirilmesi nerilir:
 - "Toz torbası dolu" gsterge ıřıęı yandıęında*,
 - Gvenlik kapaęı etkinleřtięinde*,
 - Elektrikli sprgenin emiř gc azaldıęında*,
 - Toz torbası dolduęunda.

* toz torbasını deęiřtirmeden nce metal teleskobik borunun, hortumun ve sprme aparatlarının tıklı olmadığından emin olun.

Hava Giriř (Motor Koruma) Filtresinin Deęiřtirilmesi

- Ama/kapama dğmesine basarak cihazı durdurun ve fiřini prizden ekin.
- n kapak zerindeki kapak mandalını kaldırın, torba tutucudan tutarak toz

torbası modülünü çıkartın.

- Hava giriş filtresini tutamağından yukarı doğru çekerek kızaklardan çıkarın.

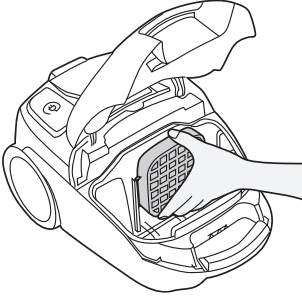

- Hava giriş filtresini, giriş filtresi kapağından ayırın.
- Kirlili Hava Giriş (Motor Koruma) filtresini musluk suyu ile yıkayabilirsiniz.
- **UYARI:** Filtreyi takmadan önce tamamen kurduğundan emin olun. Eğer performansta azalma var ise yeni ve orijinal filtre ile değiştirilmelidir.

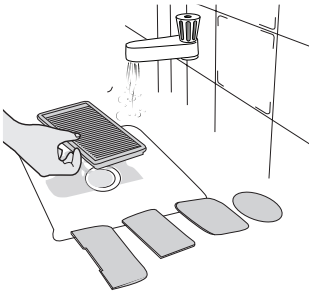
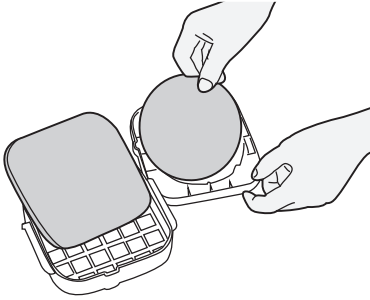

- Kurumuş filtreyi veya yeni filtreyi giriş filtresi koruyucusuna yerleştirin. Filtrenin filtre kapağına tam olarak yerleştiğinden emin olun.
- Hava giriş filtresi kapağını ve takılı durumdaki filtreyi cihazın içindeki kızaklar üzerinde bastırarak eski konumlarına yönlendirin.
- Cihazın haznesine toz torbası modülünü yerleştirin.
- Kapağı bastırarak kapatın, toz torbasını sıkıştırmamaya dikkat edin.

Hava Çıkış(Hepa) Filtresinin Değiştirilmesi

- Açma/kapama düğmesine basarak düğmesine cihazı durdurun ve fişini prizden çekin.
- Hava Çıkış(Hepa) ve siyah sünger filtresinin bulunduğu kapağı şekilde gösterildiği gibi açın.

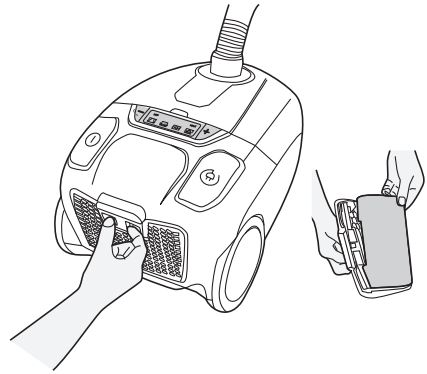

- Elektrikli süpürge Hava Çıkış(Hepa) filtresini ve siyah sünger filtresini çıkarın.

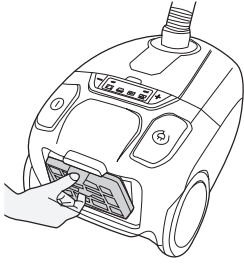

- Hava Çıkış(Hepa) filtresini sert bir zemine vurarak temizleyin eğer performans düşüklüğü var ise ılık su ile yıkayın veya yenisi ile değiştirin.
- **UYARI:** Filtreyi, süngeri takmadan önce kesinlikle kurduğundan emin olun.
- Hava Çıkış(Hepa) filtresi, yaklaşık 1 yıl boyunca verimli filtreleme sağlar.
- Siyah sünger filtresi musluk suyu ile yıkayabilirsiniz. Takmadan önce tamamen kurduğundan emin olun.

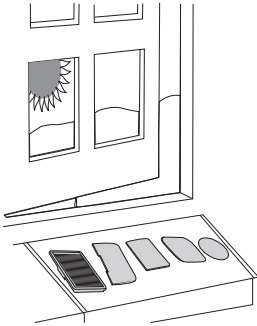
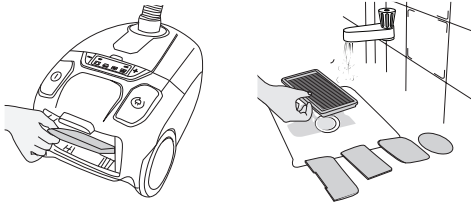

Saklanması

- Cihazınızı kapatıp, elektrik fişini prizden çıkarttıktan sonra elektrik kablosunu geri sarın.
- Cihazı kullanmadığınız zamanlarda askı aparatına ince uçlu, geniş uçlu fırçayı ve yuvarlak uçlu fırçayı takip, askı aparatının da yarım daire şeklindeki bölümünü metal teleskobik boruya asarak muhafaza edebilirsiniz.

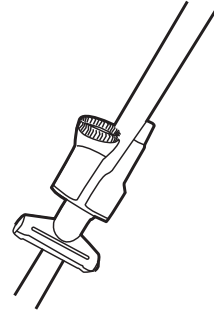

Cihazın kullanımını bitirdiğinizde, zemin süpürme aparatı üzerindeki kancayı cihazın yanındaki veya altındaki askıya asarak yatay veya dikey konumda park edebilirsiniz.

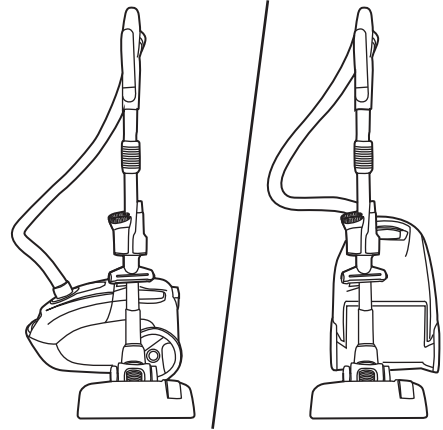

■ Sorun Giderme

Cihazınızda normal olmayan bir durum tespit ettiğinizde, tablodaki açıklamalar doğrultusunda sorunu çözmeye çalışabilirsiniz.

Cihazınız hala normal çalışmasına devam etmiyorsa Vestel İletişim Merkezi veya size en yakın Vestel Yetkili Servisi ile irtibata geçiniz. Cihazınızı kendiniz tamir etmeye çalışmayın. Yetkili servis listesine ve iletişim bilgilerine web sitesinden ulaşabilirsiniz.

SORUN	SEBEBİ	ÇÖZÜM
Elektrikli süpürge çalışmıyor.	Prize uygun şekilde takılmamış.	Sıkıca prize takın.
	Prizde elektrik yok.	Sigorta veya şalteri kontrol edin.
	Açma/kapama düğmesine basılmamış.	Açma/kapama düğmesine basın.
	Atmış şalter/yanmış sigorta	Şalteri kaldırın veya sigortayı değiştirin.
Elektrikli süpürge almıyor. /Emiş gücü çok düşük./ Süpürme sırasında güvenlik kapağının çalıştığını gösteren bir "uğultu" duyuluyor.	Zemin süpürme başlığı, teleskobik boru veya hortum tıkanmıştır.	Zemin fırçasını tıkayan kirleri temizleyin.Yer fırçası, teleskopik boru veya emme hortumunda tıkanma olup olmadığını kontrol edin. Tıkanma varsa temizleyin ve cihazı tekrar çalıştırın.
	Hortum tam takılı değildir.	Hortumun yerine oturup oturmadığını kontrol edin.
	Toz torbası yerine düzgün şekilde takılmamıştır veya dolmuştur.	Toz torbasının nasıl takıldığını gözden geçirin.Toz torbasını boşaltın.
	Filtreler kirlenmiştir/tıkanmıştır.	Filtreleri temizleyin.
Aksesuar takılı iken emiş düşük.	Aksesuar doğru şekilde takılmamış.	Aksesuarların doğru şekilde takıldığından emin olun.
Elektrikli süpürge toz kaçırıyor.	Toz torbası dolu.	Toz torbasını boşaltın.
	Toz torbası doğru şekilde takılmamış.	Toz torbasının nasıl takıldığını gözden geçirin.
	Filtrelerden biri tam yerleşmemiş.	Filtreleri çıkarın, temizleyin ve yerine takın.
Düğmeye basıldığında elektrik kablosu zor sarılıyor.	Elektrik kablosu sarılıren cihazda takılmıştır.	Elektrik kablosunu dikkatlice bir miktar gevşetin. Ardından düğmeye bir kez daha basın.
Motor normal olmayan sesler çıkartıyor.	Tıkanma olabilir.	Cihazı hemen durdurun. Zemin süpürme aparatı, teleskobik boru veya emme hortumunda tıkanma olup olmadığını kontrol edin. Tıkanma var ise giderin.
Ürün çalışırken aniden durdu.	Termik atmış.	Toz torbası ve filtreleri temizleyin. Elektrikli süpürgeyi kapatıp fişini çekin. 1 (bir) saat bekledikten sonra elektrikli süpürgeyi tekrar çalıştırın.

Cihazınızın Çevreye Uygun Bir Şekilde Atılması



Ürün veya paketi üzerindeki bu sembol, ürünün ev atığı gibi muamele görmemesi gerektiğini gösterir. Bunun yerine elektrikli ve elektronik donanımın geri dönüşümünü yapan geçerli toplama noktasına teslim edilmelidir. Bu ürünün doğru şekilde imha edilmesini sağlayarak, ürünün yanlış atık muamelesi kaynaklı çevre ve insan sağlığı ile ilgili potansiyel olumsuz sonuçlarını önlemeye yardımcı olursunuz. Malzemelerin geri dönüşümü, doğal kaynakları korumaya yardımcı olacaktır. Bu ürünün geri dönüşümü ile ilgili daha ayrıntılı bilgi için lütfen yerel belediye, ev atıkları imha servisi veya ürünü satın aldığınız mağaza ile temasa geçin.

Ambalaj bilgisi

Ürünün ambalajı, geri dönüştürülebilir malzemelerden üretilmiştir. Ambalaj atığını evsel veya diğer atıklarla birlikte atmayın, yerel yönetimin belirttiği ambalaj toplama noktalarına atın.

Enerji Tasarrufu için Öneriler

Kullanma kılavuzunda yüzeye göre tavsiye edilen emiş güçleri verilmiştir. Emiş gücü ayarını yüzeye göre seçerek ürününüzün daha az elektrik akımı çekmesini sağlayabilirsiniz.

Ürününüzün ilgili filtrelerini sıklıkla temizlemeniz veya değiştirmeniz hem ürününüzün performansını artıracak, hem de temizlik sürenizi azaltarak enerji tasarrufu sağlayacaktır.

Her zaman üretici tarafından önerilen orjinal yedek parça ve aksesuarları kullanın.

Müşteri'nin Seçimlik Hakları

Müşteri; malın 6502 sayılı Tüketicinin Korunması Hakkında Kanun hükümleri uyarınca ayıplı olduğunun anlaşılması durumunda, ayıp daha sonra ortaya çıkmış olsa bile, malın müşteriye teslim tarihinden itibaren iki yıllık zamanaşımı süresi içinde;

- 1) Satılanı geri vermeye hazır olduğunu bildirerek sözleşmeden dönme,
- 2) Satılanı alıkoyup ayıp oranında satış bedelinden indirim isteme, seçimlik haklarından birini Satıcıya karşı;
- 3) Aşırı bir masraf gerektirmediği takdirde, bütün masrafları satıcıya ait olmak üzere satılanın ücretsiz onarılmasını isteme,
- 4) İmkân varsa, satılanın ayıpsız bir misli ile değiştirilmesini isteme, seçimlik haklarından birini ise Satıcıya, üretici veya ithalatçıya karşı kullanılabilir.

Ücretsiz onarım veya malın ayıpsız misli ile değiştirilmesinin satıcı için orantısız güçlükleri beraberinde getirecek olması hâlinde tüketici, sözleşmeden dönme veya ayıp oranında bedelden indirim haklarından birini kullanabilir.

Müşteri; şikâyet ve itirazları konusundaki başvurularını Tüketici Mahkemelerine ve Tüketici Hakem Heyetlerine yapabilir.

Üretim Yeri: Çin

Üretici/İthalatçı Firma:

Vestel Ticaret A.Ş.

Adres : Levent 199 Büyükdere Cad.
No:199 34394 Şişli/İSTANBUL-
TÜRKİYE

Tel : 44 44 123

E-posta : vmh@vestel.com.tr

<http://www.vestel.com.tr/destek>

Cihazınızın T.C. Gümrük ve Ticaret Bakanlığı Tüketicinin Korunması ve Piyasa Gözetimi Genel Müdürlüğü'nce tespit ve ilan edilen kullanım ömrü (cihazın fonksiyonlarını yerine getirebilmesi için gerekli yedek parça bulundurma süresi) 10 yıldır.



**MEMNUN ETMEK
GÖREVİMİZ
TEŞEKKÜR ALMAK
HEDEFİMİZ**



Satış sonrası en iyi hizmeti sunabilmek için buradayız.



MÜŞTERİ HİZMETLERİ

44 44 123

vmh@vestel.com.tr

**www.vestel.com.tr'den
CANLI DESTEK**

**VESTEL MOBİL
UYGULAMA**

*VESTEL MÜŞTERİ HİZMETLERİ
tüm kanallardan iletilen taleplerinizi alır.*

*Talebinizle ilgili gerekli incelemeleri ve
analizini gerçekleştirir.*

Talebiniz hakkında sizi bilgilendirir.

**Talebiniz doğrultusunda memnuniyet
hedefiyle hizmet verilmesini sağlar.*

*Talebinizi teşekkür alma hedefiyle
sonuçlandırır.*

*Tüketici 4. adımda memnun kalmadığı takdirde 2. adıma geri döner.
Süreç tekrar gerçekleştirilir, 2. adımdan devam edilir.

VESTEL

44 44 123
www.vestel.com.tr



Çihazınızın T.C. Gümrük ve Ticaret Bakanlığı Tüketicinin Korunması ve Piyasa Gözetimi Genel Müdürlüğü'nce tespit ve ilan edilen kullanım ömrü (çihazın fonksiyonlarını yerine getirebilmesi için gerekli yedek parça bulundurma süresi) 10 yıldır.



Zorlu Holding kuruluşudur.

Üretici/İthalatçı Firma:

Vestel Ticaret A.Ş.

Levent 199 Büyükdere Cad.No:199 34394 Şişli/

İSTANBUL-TÜRKİYE

Tel: 44 44 123

Web: <http://www.vestel.com.tr/destek>

E-posta: vmh@vestel.com.tr