

arnica

ET 14402
Elektrikli Süpürge
Vacuum Cleaner

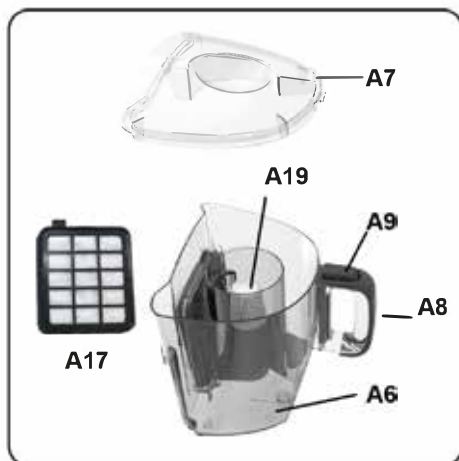

Kullanma Kılavuzu
Instruction Manual

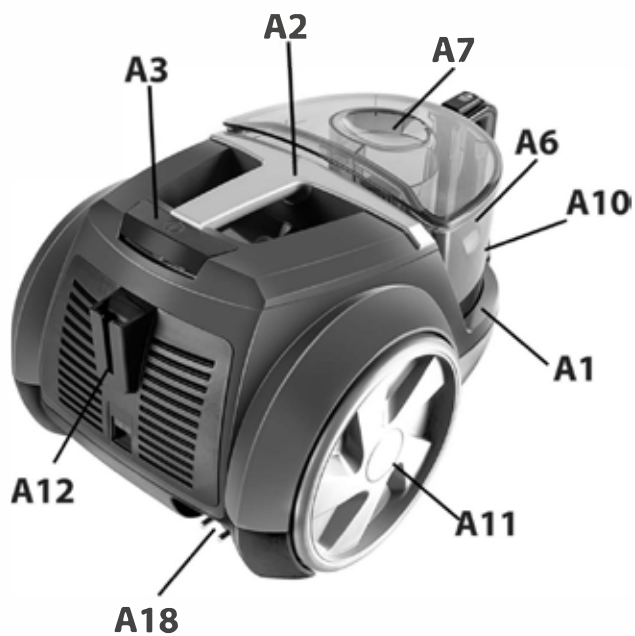

KULLANMA KILAVUZU

Ürünümüzü kullandıkça ne kadar doğru bir seçim yaptığınızı anlayacaksınız. Hedefimiz size ödediğinizden fazlasını verebilmektir. Ürünümüzü seçtiğiniz için teşekkür ederiz. Ürünü bu kullanma kılavuzunu okuyup kılavuzda belirtilen şekilde kullanırsanız her şeyin ne kadar kolay olduğunu göreceksiniz. Böylece, üründen en yüksek performansı elde edebilirsiniz.

SEMBOLLERİN ANLAMLARI



Cihazınızın kullanımı ile ilgili önemli bilgiler ve faydalı tavsiyeler.



Can ve mal güvenliğiyle ilgili tehlikeli durumlar konusunda uyarılar.

İÇİNDEKİLER

- I.EMNİYET KURALLARI
- II.CİHAZIN TANIMI
- III.TEKNİK ÖZELLİKLER
- IV.KULLANIM
- V.TEMİZLİK VE BAKIM
- VI. TAŞIMA VE NAKLİYE

EMNİYET KURALLARI

- Emniyet kurallarını mutlaka okuyunuz.
- Cihaz ve kablosunu 8 yaşından küçük çocukların erişemeyeceği şekilde saklayınız.
- Cihazın güvenli bir şekilde kullanılmasıyla ilgili kendilerine talimat verilmiş ve tehlikeler taraflarınca anlaşılmışsa 8 yaş üzeri çocuklar, zihinsel yetenek eksikliği bulunan veya tecrübe eksikliği olan kişiler tarafından kullanılabilir.
- Cihazın güç ve gerilim şebekesine uygun olduğuna emin olunuz.
- Cihazı emniyetli ve en az 10 A'lık sigorta bağlı bir prize takarak kullanınız.
- Cihazı taşımadan ve bakım yapmadan önce fişini mutlaka çekiniz.
- Kabloyu sıkıştırmayınız, bükmeyiniz ve keskin kenarlı yerlerden geçirmeyiniz.

- Kablo üzerinde herhangi bir hasar var ise cihazını çalıştırmayınız. Hasarlı kabloyu değiştirmek üzere en yakın yetkili servise başvurunuz.
- Cihazınızı çalışır durumda bırakıp gitmeyiniz.
Çocuklardan, özürlülerden ve aşırı yaşlılardan uzak tutunuz, kullanmalarına müsaade etmeyiniz.
- Merdivenleri temizlerken, cihaz kullanıcıdan aşağıda kalmalıdır.
- Arızalı cihazı kullanmaya çalışmayınız.
- Hortumu ve emiş ağzını insanlara ve hayvanlara doğru tutmayınız.
- Cihazı suyla temas ettirmeyiniz.
- Asitler, aseton, solventler cihaza zarar verir ve korozyona yol açar.
- Yalnızca orjinal parça ve aksesuar kullanınız.
- Cihaza sıvı emdirmeyiniz.
- Cihazınızı uzatma kablosu ile kullanmayınız.
- Islak veya nemli eliniz ile fişine dokunmayınız.
- Cihazı belirtilen durumlar haricinde parçalarına ayırmayınız.
- Cihazı kullanırken filtrenin doğru ve tam yerleştiğinden emin olunuz.
Bu motorun arızalanmasına veya kullanım ömrünün azalmasına neden olabilir.
- Cihazı insan ve hayvan temizliğinde kullanmayınız.
- Cihazınız ev kullanımı için olup ticari kullanıma uygun değildir.
- Filtresiz temizlik yapmayınız.



Cihazınıza benzin, tiner benzeri yanıcı maddeleri, 60 °C den daha yüksek sıcaklıktaki toz ve yangın tehlikesi oluşturacak cisimleri, sağlığa zararlı atıkları ve su benzeri sıvıları emdirmeyiniz.

II. CİHAZIN TANITIMI

Cihazın ana parçaları ve aksesuarlar aşağıda açıklanmıştır.

A. GÖVDE GRUBU

Bu grup motor, üst kapak, açma kapama düğmesi, kablo sargı düğmesi, toz toplama bölümü ve diğer fonksiyonel üniteleri kapsamaktadır.

- | | |
|---------------------------------|---|
| A1. Gövde | A11. Tekerlekler |
| A2. Taşıma sapı | A12. Yatay park pozisyonu kızıağı |
| A3. Açma kapama düğmesi | A13. Hava çıkış filtresi |
| A6. Hazne | A14. Sünger filtre |
| A7. Hazne kapağı | A15. Filtre kapağı |
| A8. Hazne taşıma sapı | A16. Filtre kapağı kilitleme mandalı |
| A9. Hazne çıkarma butonu | A17. Motor koruma filtresi |
| A10. Emiş Ağızı | A18. Fişli kablo |
| | A19. Vortex aparatı |

B. HORTUM VE BORU GRUBU

Bu grup; elastik hortum grubu ve teleskopik borudan oluşmaktadır.

- B1.** Elastik hortum
- B2.** Teleskopik boru
- B3.** Hortum gövde bağlantısı
- B4.** Ergonomik tetik

C. AKSESUAR GRUBU

Süpürgenin değişik fonksiyonları için değişik aksesuarlar kullanılabilir.

- C1.** Aksesuar tutucu
- C2.** Dar uçlu boru
- C3.** Yuvarlak fırça
- C4.** Koltuk temizleme aparatı
- C5.** Yüksek verimli süpürme ucu

III. TEKNİK ÖZELLİKLER

Model	: ET14402
Voltaj	: 230V ac, 50Hz.
Güç	: 750W Max.
Çıkış Gücü	: 240W
Elektrik İzolasyonu	: II
Güç Kablosu Boyu	: 5 m.
Enerji Sınıfı	: A

MONTAJ ve KULLANIM

Toz haznesini (A6) çıkarmak için, hazne çıkarma butonuna (A9) basarak hazneyi yukarı doğru çekiniz.

Motor koruma filtresinin (A17) yerinde olup olmadığını kontrol ediniz.

Motor koruma filtresi yerine takılı olmadığında süpürge çalışır fakat yeterli emiş yapmaz. Yerine takılı değil ise takınız.



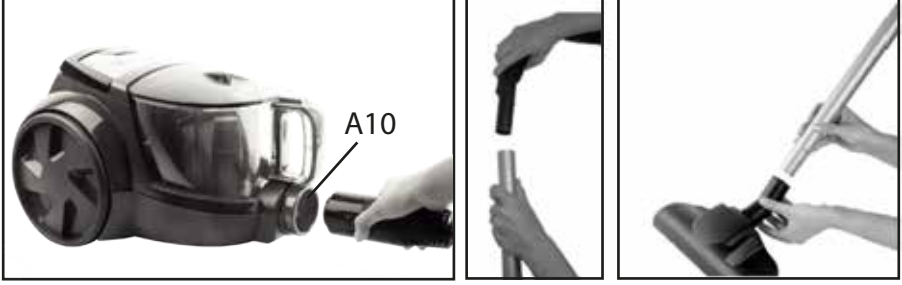

Hortum gövde bağlantısını (B3) emiş ağzına (A10) takınız.
Elastik hortuma (B1), yapacağınız işleme uygun olarak teleskopik boruyu (B2) ve aksesuarları takınız.



Etkili bir temizlik için aksesuarları aşağıdaki şekilde kullanınız.

Yüksek verimli süpürme ucu (C5) iki farklı seçenek bulundurur ;

»Halı ve kilim gibi yüzeylerin temizliğinde pedallı süpürme ucu  konumunda kullanılır.

»Parke, fayans, mermer gibi sert yüzeylerin temizliğinde pedallı süpürme ucu  konumunda kullanılır.

»Dar uçlu boru (C2); radyatör, çekmece, köşe ve benzeri dar alanlardaki toz, kırıntı ve benzeri küçük parçaları almak için kullanılır.

»Ucuna bir şey takmadan teleskopik boru (B2); kırıntı, tüy vb. emmekte kullanılır.

»Yuvarlak fırça (C3); perde, rafların, kitaplıkların, lambaların, abajurların, mobilyaların, giysilerin, elektronik aletlerin vb. üzerindeki tozları süpürmekte kullanılır. Kullanılırken tetik ya da uzatma borusu ucuna takılır.

»Koltuk temizleme aparatı (C4); yastık, şilte, minder, koltuk yüzeylerinin temizlenmesinde kullanılır.

Fişli kabloyu, fiş kısmından tutarak istenilen uzunluğa kadar çekiniz ve elektrik fişini prize takınız.

Cihazınızı açma kapama düğmesine (A3) basarak çalıştırınız.



Kullanım sona erdikten sonra;

»Cihazınızı durdurunuz ve elektrik fişini prizden çıkarınız.

kabloyu toplamak için; kabloyu tutup hafifçe çekmek yeterli olacaktır .



Sadece kuru kablo sarılmalıdır.Kablo ıslak veya nemli ise sarmadan önce iyice kurulanıyınız.

Cihazınızı kullanmadığınız zamanlarda süpürme ucunu, borular ve hortumla beraber yatay veya dikey park pozisyonu kızağına (A12) yerleştiriniz.



Cihazınızı açık alanda ve donma derecesinin altındaki sıcaklıklarda muhafaza etmeyiniz.

V.TEMİZLEME VE BAKIM

- » Temizlik ve bakım işlemlerinden önce mutlaka cihazınızı durdurunuz ve fişi prizden çıkarınız.
- » Hazne çıkarma butonuna (A9) basarak hazneyi (A6) yerinden çıkarınız.
- » Hazne çıkarma butonuna (A9) basarak hazne kapağını (A7) yerinden çıkarınız.
- » Hazne içindeki tozu hazneyi ters çevirerek boşaltınız.
- » Hazneyi (A6) ve kapağını (A7) yerine yerleştiriniz.

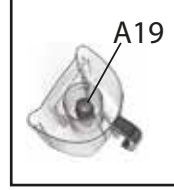

- » Dilerseniz hazneyi (A6) ve hazne kapağını (A7) ılık su ile yıkayabilirsiniz. Yerine takmadan önce tamamen kuruduğuna emin olunuz.

DİKKAT : Verimli bir temizlik için hazne içerisinde bulunan vortex aparatı (A19) takılı olmalıdır. Haznenin temizliği sırasında parçanın yerinde takılı olduğunu kontrol ediniz.



Toplanan tozun haznenin üzerinde bulunan max seviye işaretinin üzerine çıkmasına izin vermeyiniz.

»Hazne (A6) üzerindeki, motor koruyucu filtresinin (A17) temizliđi periyodik olarak kontrol edilmeli ve gerektiđinde ılık su ile yıkanmalıdır.

»Motor koruyucu filtresini (A17) hazne (A6) üzerindeki yerinden ıkarınız. Hasarlı veya yırtılmıř filtrenizi yenisi ile deđiřtiriniz.Yeni filtreyi yetkili servisimizden temin edebilirsiniz.

»Daha iyi bir performans iin her kullanımdan sonra motor koruma filtresini (A17) temizleyiniz.Ancak deterjan vb. kimyevi maddeler kullanmayınız.



Motor koruma filtresi yıkanabilir.Ancak filtreyi yıkamanız durumunda tekrar kullanmadan nce tamamen kurumasını bekleyiniz.

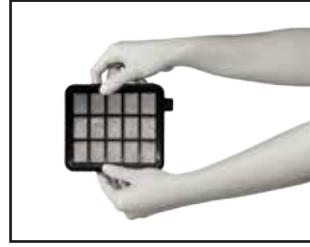

»Yalnızca orjinal aksesuar ve para kullanmanız, etkili bir temizlik ve cihazınızın mr ve garantisi iin gereklidir.

»Filtre kapađı kilitleme mandalına (A16) basarak filtre kapađını (A15) yerinden ıkarınız.



Hava ıkıř filtresi ve snger filtre yıkanabilir.Ancak filtreyi yıkamanız durumunda tekrar kullanmadan nce tamamen kurumasını bekleyiniz.

Süpürgeyi servise götürmeden önce kontrol etmeniz gerekenler

»Cihazın fişini prize uygun ve tam temaslı taktığınızdan emin olunuz.

»Cihazınız yine de çalışmıyorsa prizinize bağlı sigortanın atıp atmadığından emin olunuz. Sigortanızın anma akımının min.10 A (ve w-otomatın gecikmeli tip) olmasına dikkat ediniz.

»Cihazınız çalışıyor ama emiş yapmıyor ise, hortumun, filtrelerin, boruların ve fırçaların tıkanıp tıkanmadığını kontrol ediniz.Tıkalı ise temizleyip delikleri tam açınız.

Cihazınızda oluşan sorunları aşağıdaki yöntemlerle çözemiyorsanız cihazınızı bir Arnica servisine götürünüz

SORUN	NEDENİ	ÇÖZÜM
Emiş gücü yetersiz	Filtre takılmamış olabilir.	Motor koruma filtresini yerine takın.
	Fırça , hortum veya boru tıkanmış olabilir.	Tıkanık olan bölgeleri temizleyin.
	Filtreler kirlenmiş olabilir.	Filtreleri temizleyin ya da değiştirin.
	Emiş ayarı uygun konumda olmayabilir.	Emiş ayarını uygun zemine göre ayarlayın.
	Toz haznesi dolmuş olabilir.	Hazneyi temizleyin.
Elektrik çarpıyor	Cihazınız toz hazneli bir süpürge olduğu için statik elektrik birikimine maruz kalacaktır.	Metal emiş borusunu metal parçalara dokundurarak biriken statik elektriği boşaltın.
Hazne çıkmıyor	Cihazda, güvenli taşımayı sağlamak için bir emniyet mekanizma bulunur. Cihaz belirli bir açıdayken hazne çıkartma butonuna basılamaz.	Düz bir zeminde hazne çıkarma butonuna basarak hazneyi yukarı doğru çekiniz ve çıkarınız.

TAŞIMA VE NAKLİYE

Cihazın naklini kendi orijinal kutusu ve bölmeleri ile veya cihazın etrafını koruyacak yumuşak bir bezle sararak yapmak gerekir. Yanlış ambalajlama esnasında plastik parçalar kırılabilir, elektrik aksamı zarar görebilir.

DİKKAT:

- Cihazınızı ve aksesuarlarını, kullanım sırasında darbelerden koruyunuz. Çarpma veya düşürülme sonucunda oluşacak hasarlarda, garanti harici işlem uygulanacaktır.
- Çeyizlik, hediyeelik vb. nedenlerden dolayı satın alınan ve kullanılmayan ürünün garanti başlangıcı Arnica Yetkili Servisi tarafından yapılmaktadır. İlk kullanımına başlayacağınız gün itibarıyla bölgenizde bulunan en yakın Yetkili Servisimizde Garanti Belgenizi onaylatınız.
- Garanti belgesini satış tarihinde muhakkak yetkili satıcıya (ürününüzü satın aldığınız kişi) tasdik ettiriniz (unvan kaşesi ve satış tarihi).
- Herhangi bir arıza durumunda Arnica Yetkili Servisimize şahsen başvurunuz.
- Malın ayıplı olduğunun anlaşılması durumunda tüketici, 6502 sayılı Tüketicinin Korunması Hakkında Kanununun 11 inci maddesinde yer alan;
 - a. Sözleşmeden dönme,
 - b. Satış bedelinden indirim isteme,
 - c. Ücretsiz onarılmasını isteme,
 - d. Satılanın ayıpsız bir misli ile değiştirilmesini isteme,haklarından birini kullanabilir.
- Tüketici, garantiden doğan haklarının kullanılması ile ilgili olarak çıkabilecek uyuşmazlıklarda yerleşim yerinin bulunduğu veya tüketici işleminin yapıldığı yerdeki Tüketici Hakem Heyetine veya Tüketici Mahkemesine başvurabilir.
- Satıcı tarafından garanti belgesinin verilmemesi durumunda, tüketici Gümrük ve Ticaret Bakanlığı Tüketicinin Korunması ve Piyasa Gözetimi Genel Müdürlüğüne başvurabilir.
- Cihazınızın yasal kullanım ömrü 10 yıldır.

İMALATÇI VE İTHALATÇI FİRMA:

SENUR ELEKTRİK MOTORLARI SAN. VE TİC. A.Ş.

Cihangir Mah. Dolum Tesisleri Cad. Şehit Piyade Er Yavuz Bahar Sk. No:7
34310 Avcılar/İSTANBUL

Telefon : (0212) 422 19 10 / 4 Hat

Faks : (0212) 422 09 29

Menşei : TÜRKİYE

ET14402 USER MANUAL

Thank you for choosing our product. This instructions manual prepared for your convenience to achieve complete satisfaction and maximum performance from our product.

READ THE INSTRUCTIONS CAREFULLY BEFORE USING THE APPLIANCE AND KEEP THE MANUAL FOR FUTURE REFERENCE.

CONTENTS

- I. Safety Instructions
- II. Descriptions
- III. Technical Specifications
- IV. Assemble & Use
- V. Cleaning and Maintenance

I. SAFETY INSTRUCTIONS

Read this manual carefully.

The appliance is not to be used by children age under 8, or persons with mental deficiency or lack of experience and knowledge of the appliance ONLY can be use if they have been given supervision or instructions to use.

Children have to be worn not to play with the appliance

Before using the appliance, check if the power voltage corresponds to that indicated on the rating plate.

The appliance should be connected to power sockets which are compatible with minimum 10 Amp fuse.

Never tug at the power cable or pull the appliance itself to unplug.

Never squeeze or buckle the power cable or pull it over sharp edges.

Do not allow the appliance to pass over the cable as this may damage the insulating shield.

Do not use the appliance if the power supply cord is damaged, contact a certified technician ,do not try to repair it yourself for your own safety!

Never leave the appliance unattended, when it is in use make sure to keep it out of children or disabled people.

Do not attempt to use defected appliances.

Acids, acetone and solvents can damage and it can lead to corrosion.

Never direct the hose or tube to people or animals.

Never immerse the appliance into water and never pour water on the appliance

Never use the appliance to clean wet areas and to vacuum liquids.

Always use original accessories and spare parts.

Contact the authorized technical service for repairs and spare parts

Do not use the appliance to clean people and animals.

Make sure the filter is placed correctly before using the appliance.

Be very cautious when you clean stairs.

If you are going to use an extension cord, make sure that the cord is not damaged.

This appliance is specially designed for home use and is not suitable for commercial use.

Do not use your vacuum cleaner without filters.



WARNING: Never use the appliance to clean up flammable or explosive solvents, object soaked with such solvents, explosive dusts, liquids such as gas, oil, alcohol, thinners and objects that are hotter than 60° C . This will cause a dangerous explosion and fire hazard!

II. DESCRIPTIONS

Main body parts and other accessories of the appliance are shown below:

A.MAIN BODY PARTS

This group includes motor, top cover, on/off switch, cord rewinder button , dust bag, other functional units.

- A1. Main Body
- A2. Carrying Handle
- A3. On/Off Switch
- A4. Cord Rewinder Button(In specific models)
- A5. Suction Power Control Knob (In specific models)
- A6. Dust Container
- A7. Dust Container Cover
- A8. Dust Container Handle
- A9. Dust Container Eject Button
- A10. Suction Port
- A11. Wheels
- A12. Horizontal Parking Socket
- A13. Air Outlet Filter
- A14. Sponge Filter
- A15. Filter Cover
- A16. Filter Cover Lock Clip
- A17. Motor Protection Filter
- A18. Cable with Plug
- A19. Vortex

B.HOSE AND TUBE GROUP

This group includes flexible hose with handle and telescopic extension tube.

- B1. Flexible Hose
- B2. Telescopic Suction Tubes
- B3. Hose& Body Connection Port
- B4. Ergonomic handle

Sofa cleaning nozzle (C4) is used to clean sofas, pillows, mattresses, seating surfaces.

Turbo Brush (C5) is especially used for effective cleaning of carpets and rugs.

Pull the power cord to the desired length by holding it from the plug and plug it to the outlet.

Turn on the appliance by pressing the on/off button(A3)

You may set the suction power as you desire by using (A5) suction power control knob

When you complete your work with the appliance ;

Press the on/off button to turn off the appliance and unplug it from the outlet.

Push cord rewriter button (A4) or hold and pull the cord slightly to rewind .



**WARNING! SOME FEATURES MAY VARY AS PER MODEL.
MAKE SURE THAT THE CORD OF THE APPLIANCE IS DRY AT ALL
TIMES. DO NOT REWIND THE CORD IF IT IS WET OR HUMID**

When you do not use the appliance, place brush into the parking socket (A12) as horizontal or vertical park position , cradle together with the tubes and the hose. Do not store your appliance outdoors or at the temperatures lower than the freezing temperature.

V.CLEANING AND MAINTENANCE

Always unplug the appliance before starting any cleaning or maintenance operations.

Always clean the hose, tubes, filters and accessories after use to ensure the perfect hygiene and to extend your vacuum cleaners life, never leave the appliance dirty.

Clean the appliances's surface , tubes and accessories with a moist towel.

Always check the dirt level in the dust container and never let the dust level to exceed max sign on the side of the dust container.

To empty the dirt in the dust container ;

Push the dust container eject button(A9) and lift the container upwards.Take the dust container cover(A7) out and empty the dirt in the dust container(A6).

You can wash the dust container(A6) and the dust container cover (A7) with warm water but make sure to dry completely before reuse.

Check the motor protection filter(A17) , clean if needed. To ensure the continuous suction performance , clean filters periodically after each use.

Open the filter cover (A15) using the filter cover lock clip(A16) , take the air outlet filter (A13) and sponge filter (A14) and clean if needed.

You can wash motor protection filter ,sponge filter and air outlet filter with warm water. Never use chemicals or detergent. Make sure to dry completely before reuse.

Do not use any damaged or teared filters and change them with new ones. You can purchase new filters from After Sales Points or authorized services.

CAUTION: For efficient cleaning, the vortex apparatus (A19) must be fixed in at all times.Ensure that the vortex apparatus is in place during cleaning of the dust container.



**MAKE SURE THAT THE DUST CONTAINER, DUST CONTAINER COVER
AND ALL FILTERS ARE DRY AT ALL TIMES. DO NOT REINSTALL WHEN
WET OR HUMID. DO NOT OPERATE THE APPLIANCE WITHOUT FILTERS**

C. ACCESSORIES GROUP

For different functions, various accessories can be used.

C1. Accessories Holder

C2. Crevice Nozzle

C3. Round Brush

C4. Sofa cleaning Brush

C5. Turbo Brush (In specific Models)

C6. Main Brush with Pedal

III. TECHNICAL SPECIFICATIONS

Model : ET 14402

Voltage : 230VAC, 50Hz.

Power : 750W Max.

Output Power : 240 Watt

Power Cord : 5m.

Energy Class : A

IV. ASSEMBLE & USE

Open the dust container (A6) press the dust container eject button (A9) and lift the container upwards.

Check whether the motor protection filter (A17) is installed. If not, install it.

Install the Hose & Body Connection Port (B3) with suction port(A10)

Install the telescopic tube (B2) and the accessory to the flexible hose(B1) according to the operation you will perform.

Use the accessories as per following for an effective cleaning ;

Main Brush with Pedal (C5) is used for cleaning carpets, surfaces such as rugs, parquet, tiles and marble.

Crevice Nozzle(C2) is for removing small particles like dust, crumbs etc at the narrow areas such as radiators, drawers, corners etc.

Telescopic tube (B2) is to vacuum the crumbs, hairs etc. without installing any side tool on.

Round Brush (C3) is to clean the dusts on the curtains, shelves, bookcases,

lamp shades, furniture, clothes, electronic devices etc. It is installed on the Ergonomic handle (B4) or Telescopic tubes (B2) first before starting to use the brush.

Satın almış olduğunuz cihaz, 28.11.2013 tarihli, 28835 sayılı Resmi Gazetede yayımlanan ve 28.05.2014 tarihinde yürürlüğe giren 6502 sayılı Tüketicinin Korunması Hakkında Kanununun 56 ncı maddesi uyarınca, Senur Elektrik Motorları San. ve Tic. A.Ş. tarafından garanti altına alınmıştır. Bu cihazı kullanırken aşağıdaki şartları göz önünde bulundurmanız, cihazınızın garanti kapsamında kalmasını sağlar.

GARANTİ ŞARTLARI

- Garanti süresi, malın teslim tarihinden itibaren başlar ve 3 yıldır.
- Malın bütün parçaları dahil olmak üzere tamamı garanti kapsamındadır.
- Malın ayıplı olduğunun anlaşılması durumunda tüketici, 6502 sayılı Tüketicinin Korunması Hakkında Kanununun 11 inci maddesinde yer alan;
 - Sözleşmeden dönme,
 - Satış bedelinden indirim isteme,
 - Ücretsiz onarılmasını isteme,
 - Satılanın ayıpsız bir misli ile değiştirilmesini isteme,
 haklarından birini kullanabilir.
- Tüketicinin bu haklardan ücretsiz onarım hakkını seçmesi durumunda satıcı; işçilik masrafı, değiştirilen parça bedeli ya da başka herhangi bir ad altında hiçbir ücret talep etmeksizin malın onarımını yapmak veya yaptırmakla yükümlüdür. Tüketici ücretsiz onarım hakkını üretici veya ithalatçıya karşı da kullanabilir. Satıcı, üretici ve ithalatçı tüketicinin bu hakkını kullanmasından müteselsilen sorumludur.
- Tüketicinin, ücretsiz onarım hakkını kullanması halinde malın;
 - * Garanti süresi içinde tekrar arızalanması,
 - * Tamiri için gereken azami sürenin aşılması,
 - * Tamirinin mümkün olmadığı için, yetkili servis istasyonu, satıcı, üretici veya ithalatçı tarafından bir raporla belirlenmesi durumlarında; tüketici malın bedel iadesini, ayıp oranında bedel indirimini veya imkân varsa malın ayıpsız misli ile değiştirilmesini satıcıdan talep edebilir. Satıcı, tüketicinin talebini reddedemez. Bu talebin yerine getirilmemesi durumunda satıcı, üretici ve ithalatçı müteselsilen sorumludur.
- Malın tamir süresi 20 iş gününü, binek otomobil ve kamyonetler için ise 30 iş gününü geçemez. Bu süre, garanti süresi içerisinde mala ilişkin arızanın yetkili servis istasyonuna veya satıcıya bildirim tarihi, garanti süresi dışında ise malın yetkili servis istasyonuna teslim tarihinden itibaren başlar. Malın arızasının 10 iş günü içerisinde giderilememesi halinde, üretici veya ithalatçı; malın tamiri tamamlanuncaya kadar, benzer özelliklere sahip başka bir malı tüketicinin kullanımına tahsis etmek zorundadır. Malın garanti süresi içerisinde arızalanması durumunda, tamirde geçen süre garanti süresine eklenir.
- Malın kullanma kılavuzunda yer alan hususlara aykırı kullanılmasından kaynaklanan arızalar garanti kapsamı dışındadır.
- Tüketici, garantiden doğan haklarının kullanılması ile ilgili olarak çıkabilecek uyumsuzluklarda yerleşim yerinin bulunduğu veya tüketici işleminin yapıldığı yerdeki Tüketici Hakem Heyetine veya Tüketici Mahkemesine başvurabilir.
- Satıcı tarafından bu Garanti Belgesinin verilmemesi durumunda, tüketici Gümrük ve Ticaret Bakanlığı Tüketicinin Korunması ve Piyasa Gözetimi Genel Müdürlüğüne başvurabilir.

İMALATÇI ve İTHALATÇI FİRMA :

Ünvanı : SENUR ELEKTİRİK MOTORLARI SAN. VE TİC. A.Ş.
 Merkez Adresi : Cihangir Mah. Dolun Tesisi Cad., Şehit Piyade Er Yavuz Bahar Sk.
 No:7 34310 Avcılar / İSTANBUL
 Telefon : (0212) 422 19 10 / 4 Hat - (0212) 422 13 30 / 5 Hat
 Faks : (0212) 422 09 29

FİRMA YETKİLİSİNİN

İmzası - Kaşesi

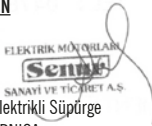

MALIN

Cinsi : Elektrikli Süpürge
 Markası : ARNICA
 Modeli : ET14402
 Menşei : Türkiye

Teslim Tarihi ve Yeri

Üretim No / Haftası / Seri No

Tarih / İmza / Kaşe