

BKS 5316

# Elektrikli Süpürge

## Kullanma Kılavuzu

**BEKO**

## Lütfen önce bu kılavuzu okuyun!

Değerli Müşterimiz,

Modern tesislerde üretilmiş ve titiz kalite kontrol işlemlerinden geçirilmiş olan ürününüzün size en iyi verimi sunmasını istiyoruz.

Bunun için, bu kılavuzun tamamını, ürünü kullanmadan önce dikkatle okuyun ve bir başvuru kaynağı olarak saklayın.

### **Kullanma kılavuzu ürünü hızlı ve güvenli bir şekilde kullanmanıza yardımcı olur.**

- Ürünü kurmadan ve çalıştırmadan önce kullanma kılavuzunu okuyun.
- Özellikle güvenlikle ilgili bilgilere uyun.
- Daha sonra da ihtiyacınız olabileceği için kullanma kılavuzunu kolay ulaşabileceğiniz bir yerde saklayın.
- Ayrıca ürün ile birlikte ilave olarak verilen diğer belgeleri de okuyun.

Bu kullanma kılavuzunun başka modeller için de geçerli olabileceğini unutmayın. Modeller arasındaki farklar kılavuzda açık bir şekilde vurgulanmıştır.



Bu ürün çevreye saygılı modern tesislerde doğaya zarar vermeden üretilmiştir.

# İÇİNDEKİLER

---

1	Güvenlik Uyarıları	2-3
2	Cihazın Teknik Özellikleri	4
3	Cihazın Kullanılması	5
4	Çalıştırma Yöntemi	6
5	Aksesuarlar	7
6	Toz Haznesi ve Filtreler Çıkarma ve Değişirme	7-9
7	Saklama	9
8	Genel Sorunlar ve Çözüm Yöntemleri	10
9	Tüketici Hizmetleri	12

---

# 1 Güvenlik Uyarıları

**Yalnızca evsel kullanım için elektrikli süpürgeyi kullanılırken, aşağıdakiler de dahil, temel güvenlik önlemleri daima göz önünde bulundurulmalıdır:**

1. Elektrikli süpürge yalnızca iç mekânlardaki kuru yüzeylerde kullanın.
2. Elektrikli süpürgeyi şebeke elektriğine takıp çıkarırken düğmelerini kapatın.
3. Emiş hortumunu ve diğer aksesuarları takıp çıkarmadan önce daima Elektrikli süpürgeyi fişini çekin.
4. Çocukların cihazla oynamasına izin verilmemelidir.
5. Bu cihaz, güvenliklerinden sorumlu bir kişi tarafından cihazın kullanımıyla ilgili olarak gözetim altına alınmadıkları veya yönlendirilmedikleri sürece, fiziki, algısal veya zihinsel engelleri olan ya da cihazla ilgili bilgi ve deneyimi olmayan kişiler (ve çocuklar) tarafından kullanılmamalıdır.
6. Cihazı yalnızca bu kılavuzda belirtildiği şekilde kullanın. Yalnızca üretici tarafından önerilen aksesuarları kullanın.
7. Elektrikli süpürge düşmüş, hasar görmüş, dışarıda bırakılmış veya suya düşürülmüşse kullanmayın.
8. Kablodan tutarak çekmeyin veya taşımayın. Kabloyu sap gibi kullanmayın, kablonun üzerine kapı kapatmayın, kabloyu keskin kenar veya köşelerin etrafında çekmeyin. Süpürgeyi kablonun üzerinde hareket ettirmeyin. Kabloyu sıcak yüzeylerden uzakta tutun.
9. Süpürge veya fişe ıslak elle dokunmayın. Dış mekân veya ıslak yüzeylerde kullanmayın.
10. Hava deliklerini herhangi bir nesneyle tıkamayın. Hava delikleri tıkalıyken kullanmayın ve hava akışına engel olmayın. Tüm hava deliklerini tozdan, tüyden, kıldan veya hava akışını azaltabilecek şeylerden koruyun.
11. Saçlarınızı, bol kıyafetlerinizi, parmaklarınızı veya vücudunuzun tüm kısımlarını hava deliklerinden veya hareketli parçalardan uzak tutun.
12. Yanıcı veya parlayıcı maddeleri (çakmak benzini, petrol, gaz yağı vb.) süpürmeyin ya da

patlayıcı sıvı veya gazların yakınında kullanmayın.

- 14.Zararlı veya zehirli maddeleri (çamaşır suyu, amonyak, lavabo açıcı vb.) süpürmeyin.
- 15.Cam, çivi, vida, bozuk para vb. gibi sert veya sivri nesnelere süpürmeyin.
- 16.Filtreler takılı değilken kullanmayın.
- 17.Merdivenleri süpürürken daha dikkatli olun.
- 18.Süpürdüğünüz alanı iyice aydınlatın.
- 19.Elektrikli süpürgeyi içeride, serin ve kuru bir yerde saklayın.
- 20.Elektrikli süpürgeci fişini çekmeden önce açma/kapatma düğmesini kapatın.



**UYARI:** Elektrikli süpürgeyi, monte etmeden, toz haznesini

açıp boşaltmadan veya aksesuarları takıp/çıkarmadan önce kapatıp fişini çekin.



**DİKKAT:** Elektrikli süpürge çok güçlü bir cihazdır. Kabloyu prize

takmadan önce, düğmenin “kapalı” konumunda olduğundan emin olun. Elektrikli süpürgeyi çalıştırırken ve kullanırken sıkıca tutun.



**ÖNEMLİ:** Hava girişi, hortum veya teleskopik boru tıkanmışsa, Elektrikli süpürgeyi kapatın, tekrar çalıştırmadan önce tıkanıklıkları giderin.



**ÖNEMLİ:** Filtrelerin yıkanması süpürme performansını artırır. Yeniden elektrikli süpürgeye takmadan önce filtrelerin tamamen kurduğundan emin olun.

**Bu Elektrikli süpürge ticari veya endüstriyel kullanım için değil yalnızca evsel kullanım için tasarlanmıştır.**

### **Enerji tasarrufu için yapılması gerekenler**

Süpürgeciğinizin emiş gücü ayar var ise bu düğmeden emiş gücünü kullanıma yeri için yeterli seviyeye getirerek ürününüzün daha az elektrik akımı çekmesini sağlayabilirsiniz.

Ürününüzün ilgili filtrelerini sıklıkla temizlemeniz veya değiştirmeniz hem ürününüzün performansını artıracak, hemde temizlik sürenizi azaltarak enerji tasarrufu sağlayacaktır.

## 2 Cihazın Teknik Özellikleri

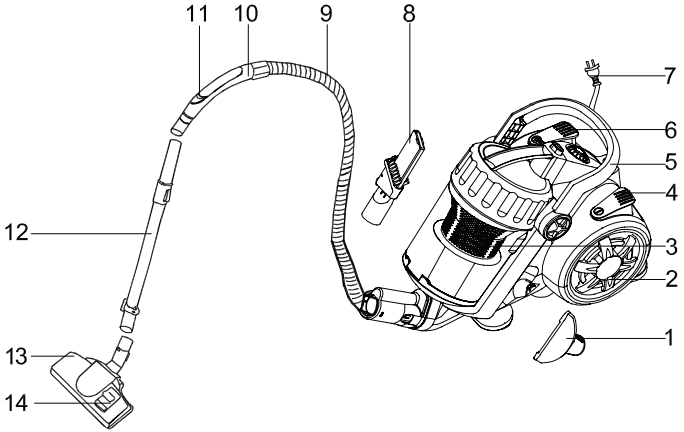

1. Geniş ağızlı uç
2. Hepa filtre çıkış kapağı
3. Toz haznesi
4. Açma-kapatma düğmesi
5. Süpürge taşıma kolu
6. Kablo Sarıcı Düğmesi
7. Elektrik fişi
8. Dar ağızlı uç ve kıl fırça
9. Esnek hortum
10. Tutma sapı
11. Hava ayar sürgüsü
12. Metal teleskopik boru
13. Ayarlanabilir parke halı fırçası
14. Fırça ayar mandalı

**Voltaj:** 220-240 V 50/60 Hz

**Max. Güç:** 2300 W

**Toz hacmi:** 2,7 Lt

**Filtreler:** Siklon ayırıcı

Ön motor filtresi

Arka motor filtresi

**Kullanım Yarıçapı:** 8 m

**Filtre kademesi:** 6

**Net ağırlık:** 6,8 kg

Ürünün üzerinde bulunan işaretlemelerde veya ürünle birlikte verilen diğer basılı dökümanlarda beyan edilen değerler, ilgili standartlara göre laboratuvar ortamında elde edilen değerlerdir. Bu değerler, ürünün kullanım ve ortam şartlarına göre değişebilir. Güç değerleri 240V'da test edilmiştir.

### 3 Cihazın Kullanılması

#### Motor Termostatı



**ÖNEMLİ:** Motor bir termal devre kesici içerir. Herhangi bir nedenle elektrikli süpürge aşırı ısınır, termostat otomatik olarak devreye girip cihazı kapatır. Bu durum meydana gelirse, elektrikli süpürgeyi fişten çekip düğmeyi kapatın. Toz haznesini çıkarıp boşaltın. Filtreleri temizleyin. Elektrikli süpürgeyi takriben 1 (bir) saat soğumaya bırakın. Tekrar çalıştırmak için, fişi bir prize takıp düğmeyi yeniden açın.

#### Esnek hortumun takılması



**ÖNEMLİ:** Her zaman aksesuarları takıp çıkarmadan önce elektrikli süpürgeyi fişten çekin.

1. Esnek hortumu (Şekil 3/1) elektrikli süpürgeyi ana gövdesindeki hava girişine takın. Hortumun üzerindeki sürgülü parçaların hizalı olduğundan emin olun. Hortumu tık sesi çıkarıp kilitlenme konumuna gelene kadar cihaza bastırın.

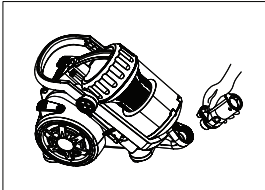

Şekil 3/1

#### Teleskobik borunun kullanımı

2. Teleskopik uzatma borusunu sapın ucuna doğru bastırın. (Şekil 3/2)



Şekil 3/2

3. Teleskopik boru düğmeye basıp gerektiği ölçüde ileri geri kaydırılarak uzatılıp kısaltılabilir (Şekil 3/3).

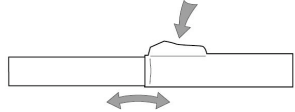

(Şekil 3/3).

4. Halı fırçasını teleskopik borunun ucuna resimdeki şekilde takınız.

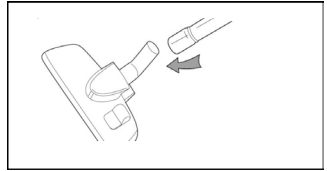

## 4 Çalıştırma Yöntemi

### Kabloyu Açma

Kabloyu tamamen açın. Elektrik kablosu üzerindeki sarı işaret (işaret 1) tavsiye edilen kablo uzunluğunu gösterir. Kablo boyu kırmızı işareti (işaret 2) geçmemelidir. (Şekil 4/1)

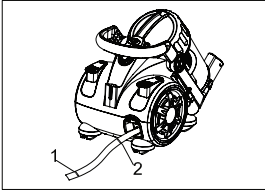

Şekil 4/1

### Açma/Kapatma Düğmesi

1. Fişi elektrik prizine takın.
2. Elektrikli süpürgeyi çalıştırmak için elektrikli süpürgeğin üst kısmındaki açma/kapatma düğmesine basın, kapatmak için düğmeye tekrar basın.

### Halı Temizliği

Halı temizliği için, zemin başlığı üzerindeki ayak düğmesine basıp fırçaları içe alın.

### Sert Zemin Temizliği

Parke, marley, muşamba gibi sert zemin döşemeleri ve duvar gibi düz yüzeyleri çizmeden temizlemek için ayarlama mekanizmasının konumu değiştirilerek kıl fırçalar

üzerinde temizlik yapınız.

### Kabloyu Sarma

Kabloyu sarmak için, elektrikli süpürgeğin üst kısmındaki kablo sarma düğmesine basıp kabloyu bir elinizle yönlendirin. Bu, kablunun kurtulup havada savrulurken zarar vermesini veya yaralanmaya neden olmasını önleyecektir.

### Taşıma Kolu

Bir odadan diğerine taşımak için elektrikli süpürgeğin arka kısmında yer alan taşıma kolunu kullanın.

### Süpürgeğin Park Edilmesi:

Süpürgeyi yatay konumda park edebilirsiniz. Ürününüzü, fırçanın arka kısmındaki park etme yerini, ürünün arkasındaki park yuvasına takarak park edebilirsiniz.(Şekil 4/2)

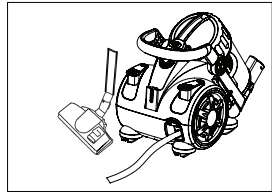

(Şekil 4/2)



## 5 Aksesuarlar

1. Teleskopik boru çıkarılarak istenen aksesuar doğrudan sapa bastırılarak takılabilir.
2. Aksesuarlar ayrıca daha uzak yerlere ulaşabilmek için teleskopik uzatma borusunun ucuna da takılabilir. Zemin başlığını çıkarıp istediğiniz aksesuarı takın.

**Dar ağızlı uç :** Dar yerler, köşeler ve çatlaklar vb. için

**Geniş ağızlı uç :** Halı, döşeme ve merdiven vb.

## 6 Toz Haznesi ve Filtreler Çıkarma ve Değişirme

**! ÖNEMLİ:** Makinenizin istikrarlı bir temizleme performansı göstermesi için filtrelerin, toz haznesinin boşaltıldığı her seferde temizlenmesi önerilir.

**! ÖNEMLİ:** Her zaman toz haznesini çıkarmadan önce elektrikli süpürgeyi fişini çekin.

**! ÖNEMLİ:** Elektrikli süpürge- nin TÜM filtrelerini takmadan KULLANMAYIN.

### Toz haznesini boşaltma

1. "a" düğmesine basıp toz haznesini "b" yönünde kaldırın (Şekil 6/1)

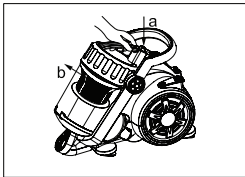

Şekil 6/1

2. Toz haznesini bir kovanın üzerinde tutup tarif edildiği şekilde boşaltmak için "a" hızlı bırakma düğmesine basın. Tüm toz boşaldığında, toz haznesi kanatçığını (b) kapatın, kapandığında tık sesi duyulur. Daha sonra toz haznesini yerine takın. (Şekil 6/2)

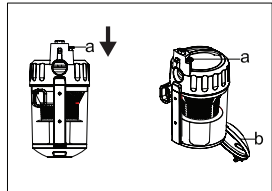

Şekil 6/2

## Siklon ayırıcısını temizleme

1. Toz haznesi bölmesini döndürüp çekerek siklonik ayırıcıdan çıkarın. (Şekil 6/3)

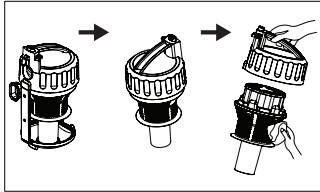

(Şekil 6/3)

2. Ayırıcı yumuşak bir fırçayla temizlenip nemli bir bezle silinmelidir. Toz haznesi bölmesi temizlemek amacıyla silinebilir. (Şekil. 6/4)

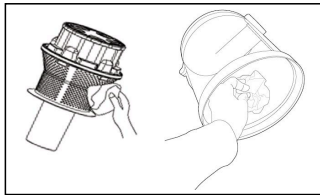

Şekil 6/4

3. Yerine takmadan önce ayırıcıyı kurumaya bırakın.



**ÖNEMLİ:** Siklonik ayırıcı suya daldırılmamalıdır.

**NOT:** Filtreleri yıkamak için deterjan veya kaynar su **KULLANMAYIN**. Toz haznesi her boşaltıldığında filtrelerin temizlenmesi önerilir.

4. Toz haznesini anlatıldığı şekilde yeniden yerine yerleştirin.

## Ön motor filtresini temizleme

**NOT:** Bu filtre toz haznesi bölmesinin alt kısmında yer alır.

1. Tırnağı kaldırarak ön motor filtresini serbest bırakın. Filtreye ulaşmak için filtre kapağını kaldırın. Tırnağı kendinize doğru çekerek filtreyi çıkarın. (Şekil 6/5)

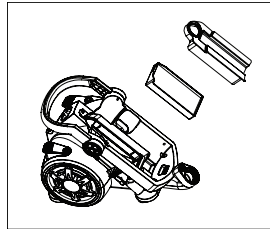

(Şekil 6/5)

Her filtre fazla kir ve tozdan arındırılmak için bir kovanın kenarına vurularak çırpılabilir.

3. Ön motor filtreleri ılık suyla durulanabilir (max. 40 derece). Bunu yerine takmadan önce 24 saat kurumaya bırakın.
4. Kuruduktan sonra ön motor filtrelerini ve kartuşu elektrikli süpürgeye takın. Elektrikli süpürgeyi çalıştırmadan önce ön motor filtresinin kapağını yerine takın.

## Hepa Çıkış filtresini temizleme

**NOT:** Hepa çıkış filtresi, elektrikli süpürge'nin arka tekerleğinin üzerindedir.

1. Tırnağı kendinize doğru çekerek filtreyi çıkarın. (Şekil 6/6)

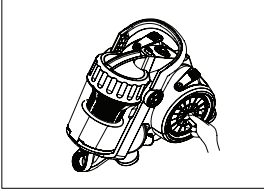

Şekil 6/6

2. Filtre fazla kir ve tozdan arındırılmak için bir kovanın kenarına vurularak çırpılabilir. (Şekil 6/7)

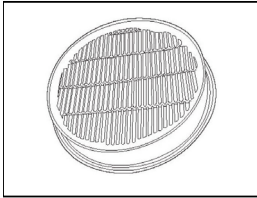

Şekil 6/7

3. Arka motor filtresi ılık suyla (max 40 derece) durulanabilir. Bunu yerine takmadan önce 24 saat kurumaya bırakın.

**NOT:** Filtreleri yıkamak için deterjan veya kaynar su kullanmayın. Hepa filtreyi her 9-12 ayda bir yıkayınız.

4. Kuruduktan sonra arka motor filtresini elektrikli süpürgeye geri takın. Elektrikli süpürgeyi çalıştırmadan önce arka motor filtresinin kapağını yerine takın.

## 7 Saklama

**!** **ÖNEMLİ:** Elektrikli süpürgeyi saklamadan önce her zaman fişten çekin ve kablosunu daha önce anlattığı şekilde sarın.

**!** **NOT:** Daima elektrikli süpürge'nin tabanı aşağı gelecek şekilde saklayın.

## 8 Genel Sorunlar ve Çözüm Yöntemleri

**UYARI:** Kişisel yaralanma ihtimalini azaltmak için bakım/sorun giderme denetimlerini uygulamadan önce daima elektrikli süpürgeyi fişini çekin.

SORUN	Nedeni	Çözüm
Elektrikli süpürge çalışmıyor	Prize uygun şekilde takılmamış.	Sıkıca prize takın.
	Prizde elektrik yok.	Sigorta veya şalteri kontrol edin.
	Açma/kapatma düğmesine basılmamış.	Açma/kapatma düğmesine basın.
	Motor termostatu devreye girmiş.	Elektrikli süpürgeyi kapatıp fişini çekin. 1 (bir) saat bekledikten sonra elektrikli süpürgeyi tekrar çalıştırın.
	Yanmış sigorta/atmış şalter.	Şalteri kaldırın veya sigortayı değiştirin.
Elektrikli süpürge almıyor/emme kaybı	Toz haznesi düzgün şekilde takılmamış.	Toz haznesinin nasıl takıldığını gözden geçirin.
	Toz haznesi dolu veya tıkalı.	Toz haznesini boşaltın.
	Tıkalı filtreler.	Filtreleri çıkarın, temizleyin ve yerine takın.
Aksesuarlar takılıken emiş düşük	Aksesuar doğru şekilde takılmamış.	Bölüm 5'e bakın.
	Hortum/esnek hortum doğru takılmamış	Bölüm 3'e bakın.
Elektrikli süpürge toz kaçırıyor.	Toz haznesi dolu.	Toz haznesini boşaltın
	Toz haznesi doğru şekilde takılmamış.	Toz haznesinin nasıl takıldığını gözden geçirin.
	Filtrelerden biri tam yerleşmemiş.	Filtreleri çıkarın, temizleyin ve yerine takın.

## Alt gövde tapası

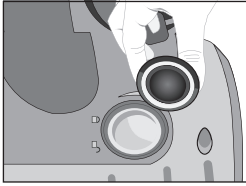
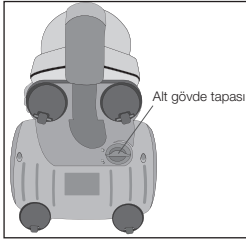

Ürünüze büyük kağıt parçası, peçete, çorap gibi maddeler emdirilirse, hava kanallarında tıkanmaya sebebiyet verebilir ve ürününüzün emişi birden düşer. Böyle bir durumda resimde gösterilen alt gövde tapasını çevirerek açıp, içeride sıkışan parçaları çıkarınız ve tapayı tekrar takarak süpürme işlemine devam ediniz.

## 9 Tüketici Hizmetleri

Değerli Müşterimiz,

Sizlere iyi ürün vermek kadar, iyi hizmet vermenin de önemine inanıyoruz. Bu nedenle siz bilinçli tüketicilere çok geniş kapsamlı yeni hizmetler sunmaya devam ediyoruz.

Yetkili Servislerimizin haftanın 7 günü 09:00 - 22:00 saatleri arasında hizmet vermeye başlamasının ardından, Beko Hizmet Merkezi haftanın 7 günü 24 saat yeni telefon numarası 444 1 404 ile canlı olarak hizmet vermeye başladı. Doğrudan bu numarayı çevirerek Beko Hizmet Merkezine başvurabilir ve arzu ettiğiniz hizmeti talep edebilirsiniz.

### Beko Hizmet Merkezi

**444 1 404**

(Sabit telefonlardan veya cep telefonlarından alan kodu çevirmeden \*)

**Diğer Numara:**

**(0216) 585 8 404**

Çağrı Merkezimize ayrıca [www.beko.com.tr](http://www.beko.com.tr) adresindeki Tüketici Hizmetleri bölümünde bulunan formu doldurarak ya da 0216 585 8 404 nolu telefonu arayarak ya da 0216 423 23 53 nolu telefona faks çekerek de ulaşabilirsiniz.

Yazılı başvurular için adresimiz: Beko Hizmet Merkezi, Ankara Asfaltı Yanı, 34950 Tuzla/İSTANBUL

Aşağıdaki önerilere uymanızı rica ederiz.

1. Ürününüzü aldığınızda Garanti Belgesini Yetkili Satıcınıza onaylattırınız.
2. Ürününüzü kullanma kılavuzu esaslarına göre kullanınız.
3. Ürününüzle ilgili hizmet talebiniz olduğunda yukarıdaki telefon numaralarından Çağrı Merkezimize başvurunuz.
4. Hizmet için gelen teknisyene "teknisyen kimlik kartı"nı sorunuz.
5. İşiniz bittiğinde servis teknisyeninden "HİZMET FİŞİ" istemeyi unutmayınız. Alacağınız Hizmet Fişi, ilerde ürününüzde meydana gelebilecek herhangi bir sorunda size yarar sağlayacaktır.
6. Kullanım ömrü: 10 yıldır. (Ürünün fonksiyonunu yerine getirebilmesi için gerekli yedek parça süresi.)

# Garanti ile ilgili olarak müşterinin dikkat etmesi gereken hususlar

BEKO tarafından verilen bu garanti, Elektrikli Süpürge'nin normalin dışında kullanılmasından doğacak arızaların giderilmesini kapsamadığı gibi, aşağıdaki durumlar da garanti dışıdır:

1. Kullanma hatalarından meydana gelen hasar ve arızalar,
2. Ürünün müşteriye tesliminden sonraki yükleme, boşaltma ve taşıma sırasında oluşan hasar ve arızalar,
3. Voltaj düşüklüğü veya fazlalığı; hatalı elektrik tesisatı; ürünün etiketinde yazılı voltajdan farklı voltajda kullanma nedenlerinden meydana gelecek hasar ve arızalar,
4. Yangın ve yıldırım düşmesi ile meydana gelecek arızalar ve hasarlar.
5. Ürünün kullanma kılavuzlarında yer alan hususlara aykırı kullanılmasından kaynaklanan arızalar.

Ürüne yetkisiz kişiler tarafından yapılan müdahalelerde ürüne verilmiş garanti sona erecektir.

Yukarıda belirtilen arızaların giderilmesi ücret karşılığında yapılır.

Ürünün kullanım yerine montajı ve nakliyesi ürün fiyatına dahil değildir.

Garanti belgesinin tekemmül ettirilerek tüketiciye verilmesi sorumluluğu, tüketicinin malı satın aldığı satıcı, bayi, acenta ya da temsilciliklere aittir. Garanti belgesi üzerinde tahrifat yapıldığı, ürün üzerindeki orijinal seri numarası kaldırıldığı veya tahrif edildiği takdirde bu garanti geçersizdir.

Ürününüzün CE uygunluğu Intertek Testing Services Shangai (Building No:86, 1198 Qinzhou Road Cuohejing Development Zone, Shongai 20 0233 , China Tel: 86216127 8200 Fax: 86216495 6263) tarafından onaylanmıştır.

İthalatçı/İmalatçı: Arçelik A.Ş. Karaağaç Caddesi No:2-6 Sütüce 34445 İstanbul-Türkiye

## Garanti Belgesi

BEKO Elektrikli Süpürge'nin, kullanma kılavuzunda gösterildiği şekilde kullanılması ve Arçelik'in yetkili kıldığı Servis elemanları dışındaki şahıslar tarafından bakım, onarım veya başka bir nedenle müdahale edilmemiş olması şartıyla, bütün parçaları dahil olmak üzere tamamı malzeme, işçilik ve üretim hatalarına karşı 2 (İKİ) YIL SÜRE İLE GARANTİ EDİLMİŞTİR.

Garanti kapsamı içinde gerek malzeme ve işçilik gerekse montaj hatalarından dolayı arızalanması halinde yapılan işlemler için işçilik masrafı, değiştirilen parça bedeli ya da başka bir ad altında hiçbir ücret talep edilmeyecektir. Garanti süresi içinde yapılacak onarımlarda geçen süre, garanti süresine ilave edilir. Tamir süresi en fazla 20 iş günüdür. Bu süre mamulün yetkili servis atölyelerimize, yetkili servis atölyelerimiz bulunmaması durumunda Yetkili Satıcılarımıza veya Firmamıza bildirildiği tarihten itibaren başlar. Ürünün arızasının 10 iş günü içerisinde giderilememesi halinde Arçelik A.Ş. ürünün tamiri tamamlanıncaya kadar, benzer özelliklere sahip başka bir ürünü, müşterinin kullanımına tahsis edecektir.

Anzanın giderilmesi konusunda uygulanacak teknik yöntemlerin tespiti ile değiştirilecek parçaların saptanması tamamen firmamıza aittir. Anzanın giderilmesi ürünün bulunduğu yerde veya Yetkili Servis atölyelerinde yapılabilir. Müşterimizin buna onay şarttır.

Ancak;

Tüketicinin onarım hakkını kullanmasına rağmen malın;

-Tüketicieye teslim edildiği tarihten itibaren, garanti süresi içinde kalmak kaydıyla, bir yıl içerisinde en az dört defa veya imalatçı-üretici ve/veya ithalatçı tarafından belirlenen garanti süresi içerisinde altı defa arızalanmasının yanı sıra, bu arızalanımlardan yararlanmaması sürekliliği kılması,

-Tamiri için gereken azami süresinin aşılması,

-Firmanın servis istasyonunun, servis istasyonunun mevcut olmaması halinde sırayla satıcısı, bayii, acentesi temsilciliği ithalatçısı veya imalatçı-üreticisinden birisinin düzenleyeceği raporda anzanın taminini mümkün bulunmadığının belirlenmesi, durumlarında tüketici malın ücretsiz değiştirilmesini, bedel iadesi veya ayıp oranda bedel indirimi talep edebilir. Garanti belgesi ile ilgili olarak çıkabilecek sorunlar için T.C. Gümrük ve Ticaret Bakanlığı Tüketicinin Korunması ve Piyasa Gözetim Genel Müdürlüğü'ne başvurulabilir. Bu Garanti Belgesi'nin kullanılmasına 4077 sayılı Tüketicinin Korunması Hakkında Kanun ile bu Kanun'a dayanılarak yürürlüğe konulan Garanti Belgesi Uygulama Esaslarına Dair Yönetmelik uyarınca, T.C. Gümrük ve Ticaret Bakanlığı Tüketicinin Korunması ve Piyasa Gözetim Genel Müdürlüğü tarafından izin verilmiştir.

### ARÇELİK A.Ş.

GENEL MÜDÜR

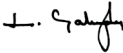

GENEL MÜDÜR YARDIMCISI



Seri No :  
Tip : BKS 5316  
Teslim Tarihi, Yeri :  
Fatura Tarihi, No :  
Satıcı Firma Ünvanı :

Adres :  
Tel-Faks :  
Satıcı Firma (Kaşe ve imza) :