

Elektrikli Sprge
Kullanma Kılavuzu

BKS 2250

BEKO

Lütfen önce bu kılavuzu okuyun!

Değerli Müşterimiz,

Modern tesislerde üretilen ve titiz kalite kontrolünden geçirilmiş olan ürününüzün size en iyi verimi sunmasını istiyoruz.

Bunun için, bu kılavuzun tamamını ürününüzü kullanmadan önce dikkatle okumanızı ve bir başvuru kaynağı olarak saklamanızı rica ederiz.

Bu kullanma kılavuzu...

Makinenizi hızlı ve güvenli bir şekilde kullanmanıza yardımcı olacaktır.

- Makinenizi kullanmadan ve çalıştırmadan önce kullanma kılavuzunu okuyun.
- Özellikle güvenlikle ilgili bilgilere uyun.
- Daha sonra da ihtiyacınız olabileceği için kullanma kılavuzunu kolay ulaşabileceğiniz bir yerde saklayın.
- Ayrıca makineyle birlikte ilave olarak verilen diğer belgeleri de okuyun. Bu kullanma kılavuzunun başka modeller için de geçerli olabileceğini unutmayın. Modeller arasındaki farklar kılavuzda açık bir şekilde vurgulanmıştır.



İçindekiler

1	Güvenlik Uyarıları2	4	Bakım ve Temizlik.....10-11
2	Cihazınızın Teknik Özellikleri ..3	5	Tüketici Hizmetleri12
3	Cihazınızın Kullanılması ...4-9		

1 Güvenlik Uyarıları

• Süpürgenizin altındaki etikette yazılı olan voltaj, evinizdeki şebeke voltajına uygun ise, süpürgenizi kullanabilirsiniz. Aksi halde motor yanabilir.

• Süpürgenizi prize takılı bırakmayınız. Kullanmadığınız zaman ve servis gerektiren durumlarda fişi prizden çekiniz.

• Süpürgenizi ıslak zeminlerde ve ev dışında kullanmayınız.

• Ürününüz, fiziksel (görsel, işitsel) veya zihinsel engelliler, çocuklar ve deneyim, bilgi eksikliği olan kişiler tarafından, güvenliklerinden sorumlu bir kişinin gözetimi olmaksızın, kullanılmamalıdır.

Çocuklar ürün kullanılırken gözetim altında bulundurulmalı ve çocukların ürün ile oynamadıklarından emin olunmalıdır

• Şebeke kablosu veya fişiniz zarar görürse, herhangi bir düşürme, zedelenme, açıkta bırakma, ıslanma durumlarında cihazınız çalışmazsa, çağrı merkezimize başvurunuz.

• Cihazınızı kablosundan çekerek taşımayınız. Kabloyu keskin kenarlardan, sıcak yüzeylerden koruyunuz ve kapı aralıklarına sıkışmamasına dikkat ediniz.

• Fişi prizden çıkarırken kablosundan çekmeyiniz. Fişi prizden tutarak çıkartınız.

• Fişe veya cihazınıza ıslak ellerle dokunmayınız.

• Süpürgenizin açık yerlerine herhangi bir cisim düşürmeyiniz. Havanın geçtiği yerlerdeki deliklerin, kanalların açık olmasına dikkat ediniz.

• Elinizi, saçınızı, giysilerinizi cihazın çalışan bölgelerinden uzak tutunuz.

• Süpürgenizi sigara, kibrit, sıcak kül gibi yanıcı cisimlerin temizliği için kullanmayınız.

• Süpürgenizi kağıt filtresiz ve diğer filtreleri takılı olmadan kullanmayınız.

• Fişi prizden çekmeden önce süpürgeniz üzerindeki tüm kontrol düğmelerini kapatınız.

• Süpürgenize yanıcı ve patlayıcı sıvılar emdirmeyiniz. Bu tür sıvıların bulunduğu bölgelerde cihazınızı kullanmayınız.

• Süpürgenizle birlikte verilen aksesuarları takarken veya değiştirirken fişi prizden çekiniz.

• Süpürgenizi zemine dik konumda bırakarak çalıştırmayınız.

• Küçük taneli tozlar toz torbasının çeperlerinin tıkanmasına yol açabilir. Bu toz torbasından hava geçişini engelleyecektir. Bu durumda toz torbası tamamen dolmamış bile olsa toz torbası değiştirilmelidir.

2 Cihazınızın Teknik Özellikleri

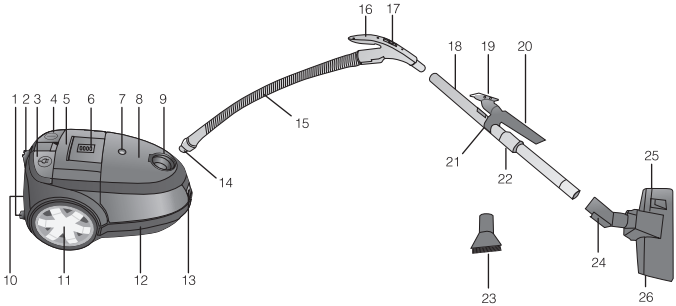

- 1 Fiş ve şebeke kablosu
- 2 Fırça park yeri
- 3 Kablo sarma tuşu
- 4 On-Off tuşu
- 5 Taşıma sapı
- 6 Işıklı güç göstergesi
- 7 Toz göstergesi
- 8 Ön kapak
- 9 Ürün emiş ağız
- 10 Egzos filtre bölgesi
- 11 Tekerlek
- 12 Gövde koruma lastiği
- 13 Ön kapak açma mandalı
- 14 360° dönebilen hortum başlığı
- 15 Elastik hortum
- 16 Saptan kumanda tutma sapı
- 17 Emiş ayar sürgüsü

- 18 Teleskobik uzatma borusu
- 19 Geniş ağızlı uç
- 20 Dar ağızlı uç
- 21 Aksesuar taşıma parçası
- 22 Teleskobik ayar mandalı
- 23 Toz fırçası
- 24 Fırça park çıkıntısı
- 25 Fırça ayar mandalı
- 26 Parke halı fırçası

Max. güç	: 2500 W
Net ağırlık	: 6.6 kg
Elektriksel değerler	: 220-240V AC 50 Hz
Toz hacmi	: 4 lt
Kullanım yarıçapı	: 9 m
Filtre kademesi	: 7'li kademe

Ürünün üzerinde bulunan işaretlemelerde veya ürünle birlikte verilen diğer basılı dökümanlarda beyan edilen değerler, ilgili standartlara göre laboratuvar ortamında elde edilen değerlerdir. Bu değerler, ürünün kullanım ve ortam şartlarına göre değişebilir. Güç değerleri 240V'da test edilmiştir.

3 Cihazınızın Kullanılması

Ürünün arka kısmında yer alan fiş ve kabloyu dışarıya çekerek, fişi prize takınız. Şebeke kablosunun üzerinde bulunan sarı işarete geldiği zaman çekmeyi durdurunuz, sarı işaretten sonra kırmızı işaret gelecektir, kesinlikle kırmızı işaretten daha fazla çekmeyiniz. Aksi halde ürününüzün kablo sarıncısına zarar verebilirsiniz.

Ürününüzle birlikte verilen hortum grubunu elektrikli süpürgeye takınız.

Süpürgeyi çalıştırmak için öncelikle On-Off tuşuna basınız. On-Off tuşuna basıldığında saptan kumanda sürgüsü hangi konumdaysa o konumda ürününüz çalışacaktır. Şayet off konumda ise ışıklı göstergenin tüm ışıkları yanıp sönecektir. Çalıştırmak için saptan kumandadaki sürgüyü ileri itiniz.

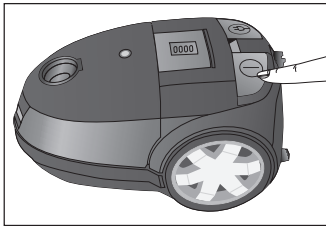

Süpürme işlemi bittikten sonra kabloyu geri sardırarak için cihazınızın üzerinde yer alan kablo sarıncı tuşuna basınız. Kablo sarıncı

tuşuna ayakla basmayınız. Kuvvetli şekilde ayakla basılması durumunda mekanizma zarar görebilir.

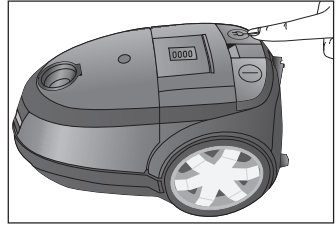

Süpürme işlemi yaparken ürününüzün emiş gücünü, saptan kumandada yer alan emiş gücü ayar düğmesi ile ayarlayabilirsiniz. Emiş gücünü artırdıkça gövde üzerinde yanan ışıkların sayısı da artacaktır.

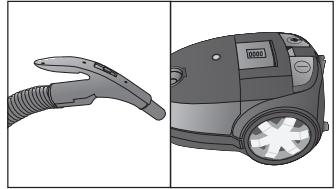

Not: Halı fırçanız ürününüzün yüksek emiş gücü sebebiyle evinizdeki halıya fazla yapışıyorrsa emiş gücünü bu düğmeden ayarlayıp düşürünüz.

3 Cihazınızın Kullanılması

Tutma sapının uç kısmını halı ve koltuk gibi yerlere sürterek temizlik yapmayınız, aksi halde sapın uç kısmı eriyerek kullanılamaz hale gelecektir. Temizlik için ürününüzle birlikte verilen fırça ve aksesuarları kullanınız.

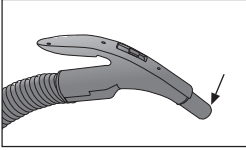

Toz göstergesi

Toz torbanızın dolum oranını gösterir. Gösterge %50 den fazla kırmızı konumu gösteriyorsa toz torbasının değiştirme zamanı gelmiştir. Toz torbalarının gözenekleri çok ince tozlarla tıklandığında, torba içinde tozlar çok birikmemiş olsa bile torba değişimi yapılmalıdır. Gösterge tamamen kırmızıyı gösteriyorsa mutlaka torbayı hemen değiştiriniz aksi halde bir süre sonra motor koruyucu termostat devreye girerek ürününüzü durduracak ve 30 dakika kadar ürününüz çalışmayacaktır. Bu durumda torbayı değiştirerek

ürününüzün soğumasını bekleyip çalıştırınız.

Toz göstergesi

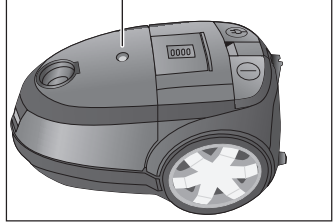

Şayet bez filtre kullanmayı tercih ettiyseniz toz göstergesi kırmızıya geçince bez torbasını boşaltıp ılık suda yıkayınız. Bez torbayı yıkarken sabun kullanabilirsiniz. Bez torba 24 saat kurduktan sonra yerine takılmalıdır. Bez torbayı yerine takarken arka kısmında boşluk olmamasına, tamamen kapalı olduğuna çok dikkat ediniz, aksi takdirde motorunuza toz giderek bozulmasına sebep olacaktır.

3 Cihazınızın Kullanılması

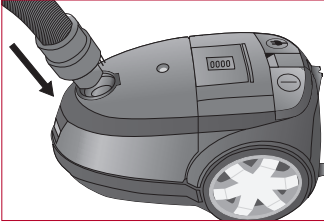

Resim 1

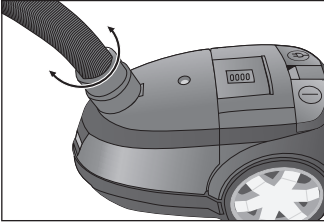

Resim 2

Ürününüzün hortumu 360° dönebilme özelliğine sahiptir. Bu şekilde temizlik esnasında ergonomik bir kullanım sağlar.

Resim 1'de hortum adaptörünün üzerinde bulunan tırnaklara bastırmadan, hortum başlığındaki metal pimler yuvasına denk gelecek şekilde hızlıca ok yönünde iterek hortum adaptörünü süpürgenize takabilirsiniz. Resim 2'de hortum adaptörü üzerindeki tırnakların yerine tam takıldığından emin olunmalıdır.

Hortumu süpürgeден çıkarmak için hortum adaptörü üzerindeki tırnaklara basarak geriye doğru çekiniz.

Ürününüzü üst kısımda yer alan taşıma sapını kullanarak taşıyabilirsiniz. Dikey konumda taşımak isterseniz ürünün altındaki taşıma amaçlı oyuk bölgeden tutunuz.

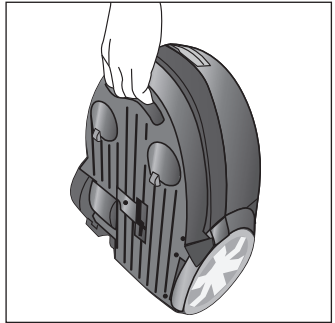
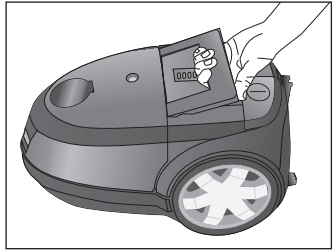

3 Cihazınızın Kullanılması

Ürününüzün çevresi ve tekerlekleri çarpmalara karşı koruyucu lastik ile çevrelenmiştir. Böylelikle kullanım esnasında ürününüzün çizilmesi, mobilyalarının zarar görmesi engellenmiştir.

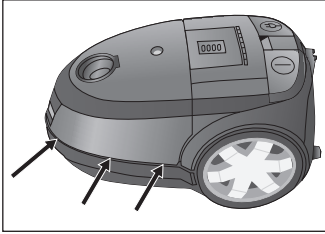

Uzatma borusunun kullanımı

Ürününüzün uzatma borusu teleskobik özelliğe sahiptir. Borunun uzayabilmesi için resimde gösterilen mandalı ok yönünde iterek uç kısmından elinizle çekiniz. Boyunu istediğiniz şekilde ayarlayabilirsiniz.

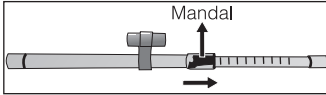

Aksesuarların kullanımı

Ürününüzün uzatma borusu üzerinde aksesuar taşıyıcı adaptör bulunmaktadır. Bu adaptör üzerinde istediğiniz 2 aksesuarı takarak kullanabilirsiniz. Bu adaptörü kullanmak istemiyorsanız, bir

tornavida yardımı ile vidasını sökerek parçayı teleskobik uzatma borusundan çıkarabilirsiniz.

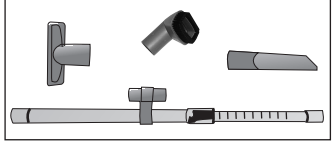

Dar ağızlı uç

Koltuk ve mobilya aralarında, ulaşamayacak derecede dar yerlerde kullanılabilir.

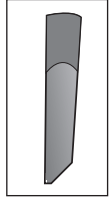

Geniş ağızlı uç

Döşemeleri, merdiven basamaklarını, otomobilinizin içini, kanepeleri, koltukları vs. temizlemek için kullanılır.

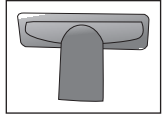

Toz fırçası

Toz fırçası, kırılabilir hassas eşyaların ve perdelerin tozunu almak için kullanılır.



3 Cihazınızın Kullanılması

Parke halı fırçasının kullanımı

Parke halı fırçasının sol tarafında bir ayarlama mekanizması vardır. Ayarlama mekanizması yardımıyla fırça temizlenecek yüzeye uygun konuma getirilir.

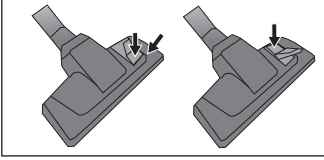

a) Halı ve kilimleri temizlemek için fırçanızı normal konumda (kıl fırçalar gizli durumda) kullanınız.

b) Parke, marley, muşamba gibi sert döşemeleri ve duvar gibi düz yüzeyleri çizmeden temizlemek için ayarlama mekanizmasının konumunu değiştirerek kıl fırçalar üzerinde temizlik yapınız.

Uyarı: Elektrikli süpürge çok yüksek emiş gücüne sahip olduğundan halı fırçası halıya fazla yapışabilir. Bu sebeple kullanım esnasında daha yorucu olup kol ve bel ağrılarına sebep olabilir. Bu şekilde bir sorun yaşamamak için ürünün emiş gücü ayarını düşürünüz.

Süpürge kapatılması ve park edilmesi

Gövde üzerinde bulunan on-off tuşuna basarak süpürge çalışması durdurulur. Ürününüzün çalışmasını durdurmak için fişini prizden hemen çekmeyiniz, öncelikle on-off tuşuna basarak ürünün çalışmasını durdurunuz.

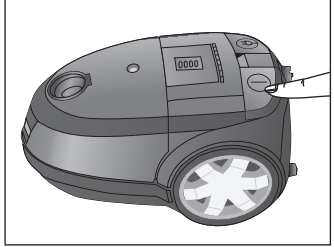

Süpürgeyi yatay ve dikey konumda olmak üzere iki farklı şekilde park edebilirsiniz. Parketme için ürününüzün fırçasının arka kısmında yer alan parketme yerini ürünün alt kısmında bulunan parketme yuvasına takarak dikey konumda park edebilirsiniz.

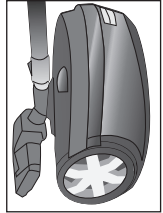

3 Cihazınızın Kullanılması

Ayrıca yine fırçanızın arka kısmında bulunan parketme yerini ürününüzün arka kısmındaki park yuvasına takarak yatay konumda park edebilirsiniz.

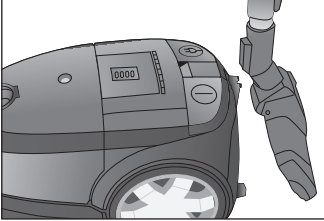

Toz göstergesi kırmızıya geçtiğinde veya süpürgenizin emişi istediğiniz düzeyde değilse toz torbasını değiştiriniz. Toz torbasını değiştirmek için öncelikle ön tarafta bulunan mandalı yukarı doğru kaldırarak ön kapağı açınız. Açtıktan sonra dolu toz torbasını bulunduğu kızıktan yukarı doğru kaydırarak yerinden çıkarınız. Yeni bir toz torbası takmadan ön kapak kapanmayacaktır. Lütfen kapağın kapanması için zorlamayınız, aksi takdirde plastik aksam zarar görebilir.

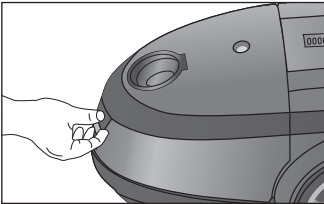

Toz torbasını yerine yerleştirirken torbanın kenar kısımlarının ön kapağa sıkışmadan kapağın kapatılmasına çok dikkat ediniz.

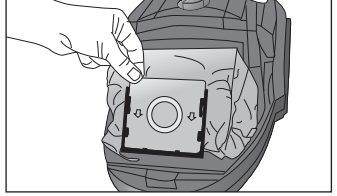

Uyarı: Bayi ve servis dışında satın alınan toz torbaları orjinal değildir. Orjinal olmayan toz torbaları kalitesiz olup çok kısa sürede yırtılmakta ve ürününüzü kullanılamaz hale getirmektedir. Sahte torba kullanımı sonucu oluşan arızalarda garanti dışı işlem yapılmaktadır.

Bez toz torbası

Kağıt yerine bez toz torbası kullanıyorsanız, torbayı defalarca boşaltıp tekrar kullanabilirsiniz. Eğer cihazınızın içindeki toz torbası bez ise, "kağıt filtrenin değiştirilmesi" bölümünde anlatıldığı şekilde torbayı çıkartın.

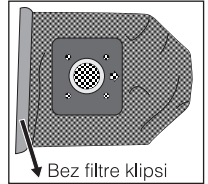

4 Bakım ve Temizlik

Bez torbalarını şu şekilde temizleyebilirsiniz.

- Toz torbasını bir çöp kutusunun üstünde ters tutun. Kenara iterek klipsi çıkartın.
- Bez torbayı ılık suda elde yıkayınız. Yıkadıktan sonra kurumaya bırakınız ve tamamen kurumadan tekrar kullanmayınız.
- Klipsi toz torbasının alt kenarına iterek torbayı kapatın. Bez torbası kullanıyorsanız, motor koruma filtresini yılda bir kere değiştirmenizi öneririz.

Motor koruma filtresinin temizlenmesi

Motor koruma filtresi aşırı şekilde tozlandığında, çıkarıp temizleyiniz. Motor koruma filtresini ayrıca her toz torbası değiştirdikten sonra silkeleyerek temizleyiniz. Her 5 kağıt filtre değişiminden sonra motor koruma filtresini servisten yenisini alarak değiştiriniz. Aksi takdirde filtrenin ömrü dolduğu için etkinliğini kaybeder. Ayrıca motorun daha sesli çalışıp daha az ömürlü olmasına sebep olabilir. Motor

koruma filtresi yıkanabilir özelliğe sahip değildir, yıkanırsa özelliğini kaybeder ve motorun zarar görmesine sebep olur.

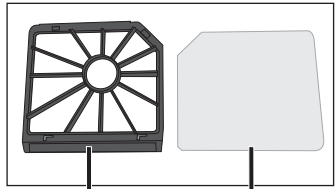
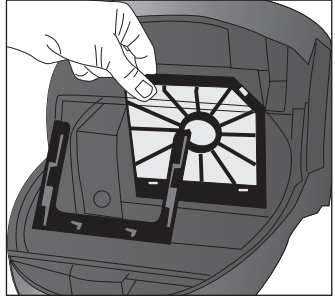

Filtre kasedi

Motor koruma filtresi

4 Bakım ve Temizlik

Egzos kapağının çıkarılması ve egzos filtreleri

Her 5 toz torbası değiştirdikten sonra motor koruma filtresinin değişimi ile birlikte ürününüzün hava çıkış yeri olan arka kısımdaki egzos kapağını resimde gösterilen mandala bastırıp açarak hepa filtreyi ve içeri kısımda yer alan sünger filtreyi çıkarınız.

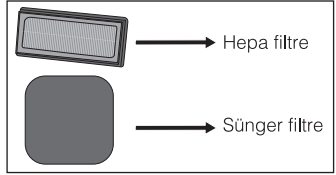
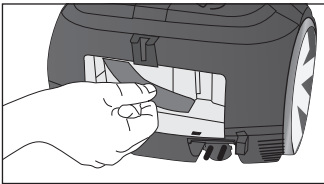
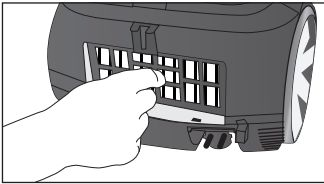
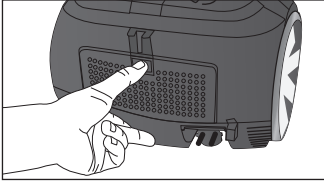

Süngerini ve hepa filtresini ılık suda yıkayınız, ardından 24 saat süreyle kurumaya bırakınız.

Dikkat! Kurutmak için saç kurutma makinesi, soba vb. sıcak hava veren cihazlar kullanmayınız.

Hepa filtresini ve süngerini tam olarak kurmadan yerine takmayınız, aksi halde kullanım esnasında etrafa nem kokusu yayılabilir, arka kısmından su sıçratabilir ve filtreler zarar görebilir.

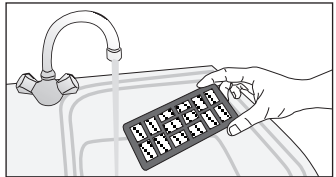
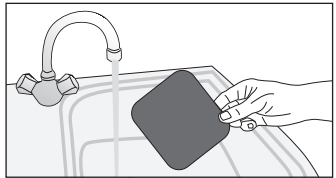

5 Tüketici Hizmetleri

Değerli Müşterimiz,

Sizlere iyi ürün vermek kadar, iyi hizmet vermenin de önemine inanıyoruz. Bu nedenle siz bilinçli tüketicilere çok geniş kapsamlı yeni hizmetler sunmaya devam ediyoruz.

Yetkili Servislerimizin haftanın 7 günü 09:00 - 22:00 saatleri arasında hizmet vermeye başlamasının ardından, Beko Hizmet Merkezi de haftanın 7 günü 08:00 - 24:00 saatleri arasında yeni telefon numarası olan **444 1 404** ile canlı olarak hizmet vermeye başladı.

Doğrudan bu numarayı çevirerek Beko Hizmet Merkezine başvurabilir ve arzu ettiğiniz hizmeti talep edebilirsiniz.

Yeni Numaralar:

444 1 404

(Sabit telefonlardan veya cep telefonlarından alan kodu çevirmeden *)

Diğer Numara:

(0216) 585 8 404

* Sabit telefonlardan yapılan aramalarda şehir içi arama tarifi üzerinden, cep telefonu ile yapılan aramalarda ise GSM-GSM tarifi üzerinden ücretlendirme yapılmaktadır.

Hizmet Merkezimize ayrıca www.beko.com.tr adresindeki Tüketici Hizmetleri bölümünde bulunan formu doldurarak ya da 0216 585 8 404 nolu telefonu arayarak ya da 0216 423 23 53 nolu telefona faks çekerek de ulaşabilirsiniz.

Yazılı başvurular için adresimiz: Beko Hizmet Merkezi, Ankara Asfaltı Yanı, 34950 Tuzla/İSTANBUL

Aşağıdaki önerilere uymanızı rica ederiz.

1. Ürününü aldığınız anda Garanti Belgesini Yetkili Satıcınıza onaylatırınız.
2. Ürününü kullanma kılavuzu esaslarına göre kullanınız.
3. Ürününüzle ilgili hizmet talebiniz olduğunda yukarıdaki telefon numaralarından Hizmet Merkezimize başvurunuz.
4. Hizmet için gelen teknisyene "teknisyen kimlik kartı" nı sorunuz.
5. İşiniz bittiğinde servis teknisyeninden "HİZMET FİŞİ" istemeyi unutmayınız. Alacağınız Hizmet Fişi, ileride ürününüzde meydana gelebilecek herhangi bir sorunda size yarar sağ layacaktır.
6. Kullanım ömrü: 10 yıldır. (Ürünün fonksiyonunu yerine getirebilmesi için gerekli yedek parça süresi.)

BEKO

*Garanti ile ilgili olarak
Müşterinin Dikkat Etmesi
Gereken Hususlar*

Beko tarafından verilen bu garanti, Elektrikli Süpürge'nin normalin dışında kullanılmasından doğacak arızaların giderilmesini kapsamadığı gibi, aşağıdaki durumlar da garanti dışıdır:

- 1. Kullanma hatalarından meydana gelen hasar ve arızalar,*
- 2. Ürünün müşteriye tesliminden sonraki yükleme, boşaltma ve taşıma sırasında oluşan hasar ve arızalar,*
- 3. Voltaj düşüklüğü veya fazlalığı; hatalı elektrik tesisatı; ürünün etiketinde yazılı voltajdan farklı voltajda kullanma nedenlerinden meydana gelecek hasar ve arızalar,*
- 4. Yangın ve yıldırım düşmesi ile meydana gelecek arızalar ve hasarlar.*
- 5. Ürünün kullanma kılavuzlarında yer alan hususlara aykırı kullanılmasından kaynaklanan arızalar.*

Ürüne yetkisiz kişiler tarafından yapılan müdahalelerde ürüne verilmiş garanti sona erecektir.

Yukarıda belirtilen arızaların giderilmesi ücret karşılığında yapılır.

Ürünün kullanım yerine montajı ve nakliyesi ürün fiyatına dahil değildir.

Garanti belgesinin tekemmül ettirilerek tüketiciye verilmesi sorumluluğu, tüketicinin malı satın aldığı satıcı, bayi, acenta ya da temsilciliklere aittir. Garanti belgesi üzerinde tahrifat yapıldığı, ürün üzerindeki orijinal seri numarası kaldırıldığı veya tahrif edildiği takdirde bu garanti geçersizdir.

Ürününüzün CE uygunluğu Intertek, ETL SEMKO (Building No: 86, 1198 Qinzhou Road (North), Shanghai 200233, China Tel: 86 21 649 565 65 Fax: 86 21 649 562 63) tarafından onaylanmıştır.

Menşei : P.R.C.

İthalatçı Firma: ARÇELİK A.Ş.

Çağrı Merkezi

444 1 404

Diğer Numara

0216 585 8 404

ARÇELİK A.Ş. Tuzla 34950 İstanbul
Telefon (0216) 585 85 85 Faks (0-216) 423 23 53

elektrikli süpürge

BEKO

GARANTİ BELGESİ

BEKO Elektrikli Süpürge'nin, kullanma kılavuzunda gösterildiği şekilde kullanılması ve Beko'nun yetkili kıldığı Servis elemanları dışındaki şahıslar tarafından bakım, onarım veya başka bir nedenle müdahale edilmemiş olması şartıyla, bütün parçaları dahil olmak üzere tamamı malzeme, işçilik ve üretim hatalarına karşı 2 (İKİ) YIL SÜRE İLE GARANTİ EDİLMİŞTİR.

Garanti kapsamı içinde gerek malzeme ve işçilik gerekse montaj hatalarından dolayı arızalanması halinde yapılan işlemler için işçilik masrafı, değiştirilen parça bedeli ya da başka bir ad altında hiçbir ücret talep edilmeyecektir. Garanti süresi içinde yapılacak onarımlarda geçen süre, garanti süresine ilave edilir. Tamir süresi en fazla 30 iş günüdür. Bu süre mamulün yetkili servis atölyelerimize, yetkili servis atölyelerimiz bulunmaması durumunda Yetkili Satıcılarımızı veya Firmamıza bildirildiği tarihten itibaren başlar. Ürünün arızasının 15 iş günü içerisinde giderilememesi halinde Arçelik A.Ş. ürünün tamiri tamamlanıncaya kadar, benzer özelliklere sahip başka bir ürünü, müşterinin kullanımına tahsis edecektir.

Arızanın giderilmesi konusunda uygulanacak teknik yöntemlerin tespiti ile değiştirilecek parçaların saptanması tamamen firmamıza aittir. Arızanın giderilmesi ürünün bulunduğu yerde veya Yetkili Servis atölyelerinde yapılabilir. Müşterimizin buna onayı şarttır. Ancak;

-Ürünün teslim tarihinden itibaren garanti süresi içinde kalmak kaydıyla bir yıl içerisinde, aynı arızayı ikiden fazla tekrarlaması veya farklı arızaların dörtten fazla ortaya çıkması veya belirlenen garanti süresi içerisinde farklı arızaların toplamının altından fazla olmasıyla üründen yararlanamamanın süreklilik kazanması,

-Tamiri için gereken azami sürenin aşılması

-Yetkili Servis atölyelerince; mevcut olmaması halinde sırasıyla Yetkili satıcımız, bayi, acente temsilciliğimizden birisinin bölgeye en yakın servis yetkilisiyle birlikte veya firmamız yetkilisiince düzenlenecek raporla arızanın tamirinin mümkün bulunmadığının belirlenmesi durumunda, ücretsiz olarak değiştirme işlemi yapılacaktır. Garanti belgesi ile ilgili olarak çıkabilecek sorunlar için Sanayi ve Ticaret Bakanlığı, Tüketicinin ve Rekabetin Korunması Genel Müdürlüğü'ne başvurulabilir. Bu Garanti Belgesi'nin kullanılmasına 4077 sayılı Tüketicinin Korunması Hakkında Kanun ile bu Kanun'a dayanılarak yürürlüğe konulan Garanti Belgesi Uygulama Esaslarına Dair Tebliğ uyarınca, T.C. Sanayi ve Ticaret Bakanlığı, Tüketicinin ve Rekabetin Korunması Genel Müdürlüğü tarafından izin verilmiştir.

ARÇELİK A.Ş.

GENEL MÜDÜR



GENEL MÜDÜR YARDIMCISI



Seri No: _____

Tip: BKS 2250 _____

Teslim Tarihi, Yeri: _____

Fatura Tarihi, No: _____

Satıcı Firma Ünvanı: _____

Adres: _____

Tel-Faks: _____

Satıcı Firma (Kaşe ve İmza): _____

Bu belge, Sanayi ve Ticaret Bakanlığı'nın 52124 no'lu ve 04.06.2008 izin tarihli belgesine göre düzenlenmiştir.

Bu bölümü, ürünü aldığımız Yetkili Satıcı imzalayacak ve kaşeyecektir