

BKS 5420

# Elektrikli Süpürge

## Kullanma Kılavuzu

**BEKO**

## **Lütfen önce bu kılavuzu okuyun!**

Değerli Müşterimiz,

Modern tesislerde üretilmiş ve titiz kalite kontrol işlemlerinden geçirilmiş olan ürününüzün size en iyi verimi sunmasını istiyoruz.

Bunun için, bu kılavuzun tamamını, ürünü kullanmadan önce dikkatle okuyun ve bir başvuru kaynağı olarak saklayın.

## **Kullanma kılavuzu ürünü hızlı ve güvenli bir şekilde kullanmanıza yardımcı olur.**

- Ürünü kurmadan ve çalıştırmadan önce kullanma kılavuzunu okuyun.
- Özellikle güvenlikle ilgili bilgilere uyun.
- Daha sonra da ihtiyacınız olabileceği için kullanma kılavuzunu kolay ulaşabileceğiniz bir yerde saklayın.
- Ayrıca ürün ile birlikte ilave olarak verilen diğer belgeleri de okuyun.

Bu kullanma kılavuzunun başka modeller için de geçerli olabileceğini unutmayın. Modeller arasındaki farklar kılavuzda açık bir şekilde vurgulanmıştır.



Bu ürün çevreye saygılı modern tesislerde doğaya zarar vermeden üretilmiştir.

EEE Yönetmeliğine uygundur.



# İÇİNDEKİLER

---

<b>1</b>	<b>Güvenlik Uyarıları</b>	<b>2-4</b>
<b>2</b>	<b>Cihazınızın Teknik Özellikleri</b>	<b>5</b>
<b>3</b>	<b>Cihazınızın Kullanılması</b>	<b>6</b>
<b>4</b>	<b>Çalıştırma</b>	<b>7</b>
<b>5</b>	<b>Aksesuarlar</b>	<b>8</b>
<b>6</b>	<b>Temizlik Ve Bakım</b>	<b>9-11</b>
<b>7</b>	<b>Sorun Giderme</b>	<b>12-13</b>
<b>8</b>	<b>Tüketici Hizmetleri</b>	<b>14</b>

---

# 1 Güvenlik Uyarıları

- Cihazı kullanmadan önce, kullanım talimatlarını dikkatli bir şekilde okuyun.
- Yanlış kullanımın neden olduğu hasarlardan kaçınmak için tüm güvenlik talimatlarına uyun.
- Bu kullanım talimatlarını güvenli bir yerde muhafaza edin.
- Cihazı kullanım talimatlarına uygun olarak kullanın.
- Üretici, güvenlik referanslarına dikkat edilmemesi nedeniyle ortaya çıkacak hasarlar için sorumlu tutulamaz.
- Bu cihaz ticari kullanım için uygun olmayıp, sadece ev temizliği için evde kullanılmalıdır.
- İlk kullanımdan önce, şebeke elektriğinin güç etiketi üzerinde belirtilen güce karşılık geldiğinden emin olun.
- Şebeke gerilimini bilmiyorsanız, lütfen bir elektrikçiye danışın. Yanlış bir gerilime bağlanması cihaza zarar verebilir.
- Hiçbir şekilde elektrik fişini değiştirmeyin.
- Fişi prizden çıkarırken, cihazı hiçbir şekilde kablosundan çekmeyin.
- Kablonun yanlışlıkla çekilmesi veya kullanım sırasında herhangi birinin takılması gibi risklerin söz konusu olmadığından emin olun.
- Elektrik kablosunun ezilerek, kıvrılarak veya keskin kenarlara sürtünerek hasar görmemesi için gerekli dikkati gösterin.

olarak veya keskin kenarlara sürtünerek hasar görmemesi için gerekli dikkati gösterin.

- Elektrik fişini ve kablosunu düzenli aralıklarla kontrol ederek herhangi bir hasar olmadığından emin olun.
- Elektrik kablosunun değiştirilmesi gerekiyorsa, güvenlik risklerini önlemek açısından bu işlemin, yetkili servis personeli tarafından yapılması gerekir.
- Şebeke ile bağlantıyı kestikten sonra fişin pimlerine dokunmayın.

## Dikkat!

Cihazınızı çalıştırmadan önce kullanma kılavuzunun garanti ile ilgili bölümü dahil tamamını dikkatlice okuyunuz.

Bu cihaz ev içinde kullanmak üzere üretilmiştir.

## Cihazın kullanımı ve saklanması

Cihazı düz ve sağlam bir yüzeyde saklayın.

Cihaz, aşağıdaki ortamlarda kullanılmamalı ya da saklanmamalıdır:

Isı kaynaklarına (gaz alevleri, ocak ve sobalar gibi) yakın yerlerde.

Alev alabilecek malzemelerin (perde gibi) yakınında.

Nemli yerlerde (banyo gibi.)

## **Elektrik çarpma tehlikesi**

• Aşağıdaki durumların cihazda ya da elektrik kablosunda gerçekleşmesi durumunda cihazı kullanmayın:

Görünür hasar

Cihazın düşmesi

## **Elektrikli parçaların su ile temas etmesi**

Elektrikli süpürgeyi su ya da diğer sıvılara batırmayın.

Elektrik kablosunun/fişinin su ya da nem ile temas etmesine izin vermeyin.

Elektrik kablosu/fişine ya da elektrikli süpürgeye ıslak ellerle dokunmayın.

- Cihazın içine herhangi bir nesne itmeyin. Hiçbir koşul altında ürünü vidalarından açmayın ya da cihazı kendiniz onarmaya çalışmayın.
- Cihazın hasar görmesi ya da arızalanması durumunda, elektrik fişini derhal prizden çıkarın. Cihaz düzgün bir şekilde çalışmıyorsa, bulunduğunuz yerdeki uzman elektrik teknisyeninden yardım isteyin.
- Hiçbir şekilde cihazı kendiniz tamir etmeye çalışmayın.
- Bu cihaz, güvenliklerinden sorumlu bir kişi tarafından cihazın kullanımıyla ilgili olarak gözetim altına alınmadıkları veya yönlendirilmedikleri sürece, fiziki, algısal veya zihinsel engelleri olan ya da cihazla il-

gili bilgi ve deneyimi olmayan kişiler (ve çocuklar) tarafından kullanılmamalıdır.

• Çocukların cihazla oynamasına izin verilmemelidir.

## **Elektrikli süpürge için özel güvenlik talimatları**

- Toz haznesini, sünger filtreyi, motor koruma filtresi, siklon grubunu ve motor koruma filtresini doğru bir şekilde takmadıkça cihazı çalıştırmayın.
- Kullanım sırasında elektrik kablosunun çok ısınmasını önlemek için, her zaman kablonun en azından üçte ikisini açın. Kablo, ideal olarak kablo uzunluğu sarı ve kırmızı işaret arasında olacak şekilde açılmalıdır.
- Hiçbir şekilde elektrik kablosunu kırmızı işareti geçecek şekilde açmayın. Kırmızı işareti geçecek şekilde açılması cihaza zarar verebilir.
- Cihazın açıklıklarına herhangi bir nesne sokmayın.
- Cihazı sıcak yüzeyler üzerinde veya 0°C'ye yakın sıcaklıklarda çalıştırmayın.
- Hava akışının tıkanması durumunda cihazı çalıştırmayın. Serbest bir hava akışı sağlamak için, cihazı toz, tüy, kıl, vb. maddelerden temizleyin.
- Elektrik fişi şebekeye bağlı iken süpürgeyi gözetimsiz bırakmayın.
- Merdivenleri süpürürken çok dikkatli olun.

- Cihazı düzgün olmayan yüzeylerde kullanmayın.

**Cihaz, aşağıdaki maddelerin çekilmesi için kullanılmalıdır:**

Sağlığa zararlı tehlikeli maddeler.

Sivri, sert, keskin ya da çok büyük nesnelere (cam veya çivi gibi).

Bunları süpürülecek alandan kaldırın.

Yanıcı ya da patlayıcı sıvılar (örn. benzin). Cihazı bu maddelerin yakınında çalıştırmayın.

Su dahil her türlü sıvı ya da ıslaklık içeren maddeler.

Yazıcı tonerleri (yazıcı veya fotokopi makineleri için). Bunlar iletken olup cihaza zarar verebilir.

Sigara, kibrit ya da sıcak kül gibi yanan veya duman çıkaran nesnelere.

## 2 Cihazınızın Teknik Özellikleri

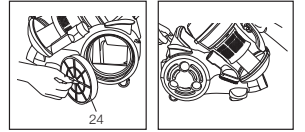
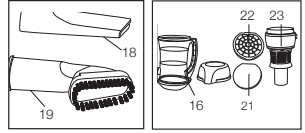
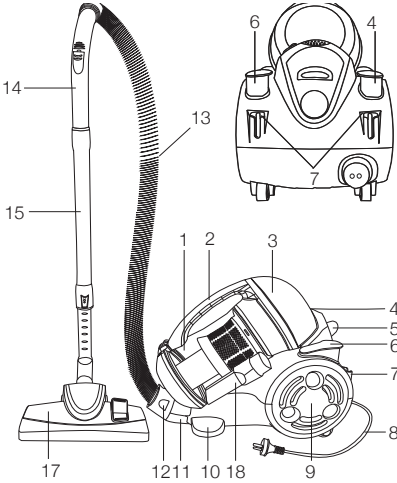

Ürününüz üzerinde bulunan ifaretlemelerde veya ürünle birlikte verilen diğer basılı dökümanlarda beyan edilen değerler, ilgili standartlara göre laboratuvar ortamında elde edilen değerlerdir. Bu değerler, ürünün kullanım ve ortam şartlarına göre değişebilir.

1. Toz haznesi
2. Toz haznesi taşıma sapı
3. Toz haznesi üst kapağı
4. Kablo sarıcı düğmesi
5. Toz haznesi açma düğmesi
6. On-off çalıştırma düğmesi
7. Park konumu
8. Fişli elektrik kablosu
9. Hepa hava çıkış kapağı
10. Küçük döner tekerlek
11. Hortum giriş adaptörü
12. Hortum grubu çıkarma düğmesi
13. Esnek hortum

14. Tutma sapı
15. Metal teleskopik uzatma borusu
16. Toz haznesi boşaltma düğmesi
17. Ayarlı parke halı fırçası
18. Dar ağızlı uç
19. Mobilya fırçası
21. Sünger filtre
22. Motor koruma filtresi
23. Siklon grubu
24. Hepa çıkış filtresi

**Voltaj:** 220-240 V ~ 50/60 Hz

**Nominal Güç:** 1600 W

**Max. Güç:** 2000 W

### 3 Cihazınızın Kullanılması

- Elektrikli süpürgeyi, sevkiyat/taşıma kaynaklı hasar ve eksik parçalar açısından kontrol edin.

**Dikkat:** Ambalaj malzemesini çocukların ulaşamayacağı bir yerde muhafaza edin.

#### Toz haznesinin Takılması/Çıkarılması

- Elektrik fişini çekin.
- Toz haznesini çıkarmak için, toz haznesi çıkarma düğmesine basın, toz haznesi taşıma sapını tutarak toz haznesini çıkarın.
- Toz haznesi doğru bir şekilde yerleştirildiğinde, üst kapağın yerine oturduğundan emin olun.

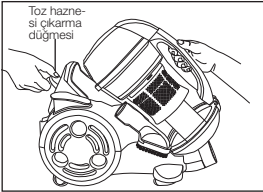

#### Cihazın montajı

- Hortum grubunu süpürgezinin hava girişine takın. Esnek hortum tık sesi çıkararak yerine oturur.

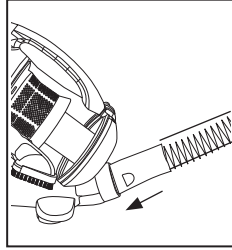

Teleskopik borunun geniş ucunu esnek hortumun diğer ucuna takın.

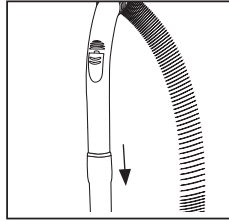

Ayarlı parke halı fırçasını teleskopik boruya takın.

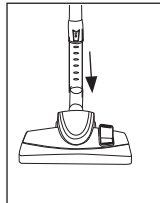



## 4 Çalıştırma

Cihazı şebeke elektriğine bağlamadan önce, elektrik kablosunu gereken uzunlukta dikkatli bir şekilde açın. Kullanım sırasında elektrik kablosunun çok ısınmasını önlemek için, her zaman kablunun en azından üçte ikisini açın. Kablo, ideal olarak kablo uzunluğu sarı ve kırmızı işaret arasında olacak şekilde açılmalıdır.

**DIKKAT:** Hiçbir şekilde elektrik kablosunu kırmızı işareti geçecek şekilde açmayın. Kırmızı işareti geçecek şekilde açılması cihaza zarar verebilir.

Elektrik kablosunu uygun bir prize takın.

Cihazı on-off çalıştırma düğmesi ile çalıştırın.



Çalışma sırasında, emiş gücünü ayarlamak için, emiş ayar sürgüsünü de kullanabilirsiniz. Sürgüyü ne kadar açarsanız, emiş gücü o kadar azalır.

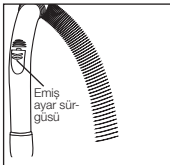

Cihazı kapatmak için, on-off çalıştırma düğmesini kullanın.



Elektrik kablosunu toplamak için kablo sarıcı düğmesine basın.

### Halı, sert yüzey fırçası kullanımı,

Fırçanın sol tarafında, üzerinde halı ve sert yüzey gösterimi olan bir ayarlama mekanizması vardır. Ayarlama mekanizması yardımı ile fırça temizlenecek yüzeye uygun konuma getirilir. Halı ve kilimleri temizlemek için fırçanızı normal konumda (kıl fırçalar gizli durumda) kullanınız. Parke, marley, muflamba gibi sert döflmeleri ve duvar gibi düz yüzeyleri temizlemek için ayarlama mekanizmasının konumunu deaktif ederek kıl fırçalar üzerinde temizlik yapınız.

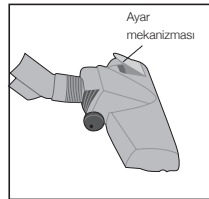

## 5 Aksesuarlar

1. Teleskopik boru çıkarılarak istenen aksesuar doğrudan sapa bastırılarak takılabilir.
2. Aksesuarlar ayrıca daha uzak yerlere ulaşabilmek için teleskopik uzatma borusunun ucuna da takılabilir. Zemin başlığını çıkarıp istediğiniz aksesuarı takın.

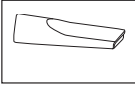

**Dar ağızlı uç :** Dar yerler, köşeler ve çatlaklar vb. için

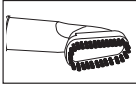

**Mobilya Fırçası:** Halı, döşeme ve merdiven vb.

## 6 Temizlik ve Bakım

### Filtrelerin bakımı

- Filtrelerde tıkanıklığa yol açan tozlar ve kirler her zaman temizlenmelidir.
- Tüm filtreler en azından iki kullanımda bir temizlenmeli ve makinenizin kullanım düzeyine bağlı olarak 6 ayda bir yada yılda bir değiştirilmelidir.

### Temizlik ve bakım

- Temizlik öncesinde, cihazın şebeke ile bağlantısını kesin ve elektrikli süpürgeyi tamamen soğumasına izin verin.
- Elektrikli süpürgeyi su ya da diğer sıvılar içerisine batırmayın. Temizlik sırasında cihazın içine herhangi bir sıvı girmediğinden emin olun.
- Parçalar aşağıdaki şekilde temizlenebilir:

### Toz haznesi ve filtre

- Toz haznesi içerisindeki toz Max düzeyine ulaştığında boşaltılmalıdır.

Sünger filtre, motor koruma filtresi ve hepa çıkış filtresi düzenli olarak temizlenmelidir. Sıvı sabunla yıkayarak kurumasını bekleyip kullanabilirsiniz.

Filtrelerin her iki kullanımda bir temizlenmesi gerekir; aksi takdirde emiş gücü düşebilir ve kokuya neden olabilir.

### Cihaz yüzeyinin bakımı

- Hafifçe ıslatılmış nemli bir bezle temizleyin. Sonrasında kurumasını bekleyin.
- Dikkat!
- Temizlik için, benzin, tiner ve keskin ya da aşındırıcı temizlik malzemeleri kullanmayın.
  - Elektrikli süpürgeyi çocukların ulaşamayacağı bir yerde saklayın.

### Siklon grubu ve toz haznesinin temizlenmesi

- Toz haznesini çıkarmak için, toz haznesi çıkarma düğmesine basın, toz haznesi kolunu tutarak toz haznesini çıkarın.
- Toz haznesini toz varsa boşaltın.

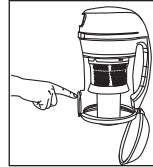

- Toz haznesi kapağını saatin aksi yönde çevirerek açın. Siklon grubu, sünger filtreyi ve motor koruma filtresini çıkarın.
- Siklon grubunu, gerekirse ılık suda yıkayın. siklon grubu kuruyana kadar bekleyin.
- Gerekirse, toz haznesini nemli bir bezle temizleyin.

• Siklon grubunu sünger filtreyi, motor koruma filtresini yerine takın ve üst kapağı tık sesiyle yerine oturacak şekilde kapatın.

• Parçaları cihazın içerisine yerleştirip cihazı çalıştırmadan önce, hepsinin tümüyle kuru olduğundan emin olun.

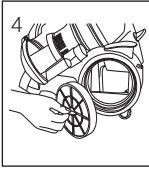
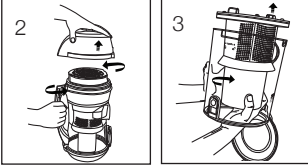

Cihaza takmadan önce filtrelerin tümüyle kuru olduklarından emin olun. Filtreleri açık havada kurutun. Filtreleri kurutmak için, hiçbir ısı kaynağı kullanmayın.

Filtreyi tıkayan tozun çoğundan kurtulmak için, hepa çıkış filtresini sert bir zemine hafifçe vurun.

Filtreyi ılık suda yıkayın.

Fazla suyu temizlemek için filtre çerçevesine hafifçe vurun.

Bu işlemi 4 kez tekrar edin ve doğal olarak kurutarak tümüyle kurumasını sağlayın. Kurutma işleminde herhangi bir ısıtıcı cihaz kullanmayın.

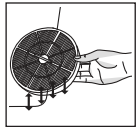
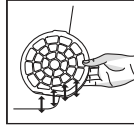
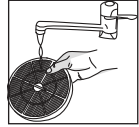
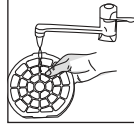
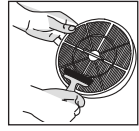
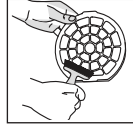

## Filtrelerin Temizlenmesi

Her zaman, filtreyi cihaza takmadan önce hem filtrelerin hem de cihazın tümüyle kuru olduklarından emin olun. Temizlik ya da bakım işlemlerini gerçekleştirmeden önce, cihazın şebeke elektriği ile bağlantısını kesin.

Temizlik maddeleri kullanmayın ve hassas filtre yüzeyine gereksiz bir şekilde dokunmayın.

HEPA filtrenin beyaz kaplı malzemesi zaman içerisinde solacaktır. Bu normal olup, filtrenin performansını etkilemez.

1. HEPA filtrenin dış kısmını temizlemek için, küçük bir fırça kullanın (bu modelde bulunmamaktadır). Böylece, tozun kabası temizlenir.

2. Filtreyi ılık suda yıkayın.

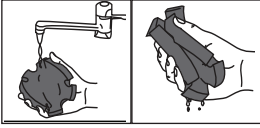

3. Fazla suyu temizlemek için filtre çerçevesine hafifçe vurun. Bu işlemi 4 kez tekrar edin ve kendiliğinden kuruması için bekletin. Kurutma işleminde herhangi bir ısıtıcı cihaz kullanmayın.

### Çevrenin korunması ve atıkların elden çıkartılması

**Ambalaj:** Taşıma hasarına karşı korumak için, bu ürün emniyetli ambalajla gönderilir. Ambalaj malzemesi geri dönüştürülebilir.

Ambalaj malzemesi ham maddeler olup, yeniden kullanılabilir. Ambalajı ayırın ve çevreyi korumak için uygun bir şekilde atın.

Eski cihazlar evsel atıklarla birlikte atılmamalıdır. Eski cihazları doğru bir şekilde atın. Böylece çevrenin korunmasına katkıda bulunmuş olacaksınız.

### Önemli Bildirim

Bu cihazın kullanıcı tarafından düzenli olarak bakımının yapılması gerekir.

Bu üründeki filtrelerin temizlenmesi, zayıf çekim gücüne ya da cihaz hasarına yol açabilir.

Hepa filtresi düzenli olarak temizlemeniz önerilir (örn. iki kullanımda bir ya da daha kısa süre). Eğer emiş gücü zayıfsa, lütfen kullanımdan önce filtreleri temizleyin.

### Elektrikli süpürgeğin parkedilmesi

- Elektrikli süpürgeyi parketmek için, zemin fırçasında bir kanca vardır. Bu kanca ile, zemin fırçası ilgili park konumuna asılabilir.

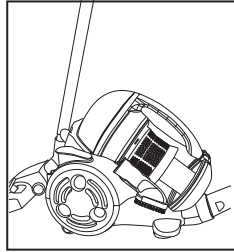

## 7 Sorun Giderme

### Sorun Giderme

Sorun giderme bölümünde belirtilen çözümlerden birini

uygulamadan önce, cihazın şebeke ile bağlantısını kesin ve tümüyle soğumasını bekleyin.

SORUN	NEDEN	ÇÖZÜM
Emiş gücü çok düşük.	Emiş gücü sürgüsü çok geniş.	Sürgüyü kapatın.
	Zemin fırçası tıkalı.	Zemin fırçasındaki tıkanıklığı giderin.
	Toz haznesi dolu.	Toz haznesini boşaltın Temizlik ve filtreler
	Filtreler kirli.	Filtreleri temizleyin.
Ürün çalışırken aniden durdu.	Termik atmış.	Toz haznesi ve filtreleri temizleyin. 40 dk. sonra temizliğe yeniden devam edin.

### Motor Koruyucu Termik

Elektrikli süpürge, motorun düşük emiş gücü tıkanmış filtre sebebiyle nedeniyle aşırı bir şekilde ısınması durumunda, elektrikli süpürgeyi koruyan bir termik ile donatılmıştır. Elektrikli süpürge, egzoz çıkışı ısınır ve ürün kendi kendine aniden durursa, şu prosedürü takip edin:

1. Elektrikli süpürgeyi kapatın ve fişi prizden çıkarın.
2. Aşırı ısınma sorununun kaynağını kontrol edin (tıkalı hortum, tıkalı filtre, vb.).
3. Gerekirse, ince tozları temizle-

meye dikkat ederek, mevcut filtreleri, özellikle HEPA filtresini yıkayın. Yeniden takmadan önce, tümüyle kurumasını sağlayın.

4. Motorun soğuması ve güvenlik mekanizmasının devreden çıkması için, yaklaşık 40 dakika bekleyin.
5. 40 dakika sonra, elektrikli süpürgeyi prize takıp çalıştırın.
6. Eğer elektrikli süpürge hala çalışmıyorsa, fişini prizden çekin, 20 dakika daha bekleyerek güvenlik mekanizmasının devreden çıkması için daha uzun süre geçip geçmemesi gerektiğini kontrol edin.

## Alt gövde tapası

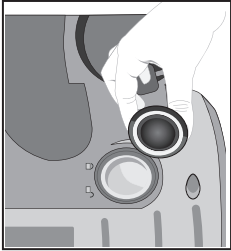

Ürünüze büyük kağıt parçası, peçete çorap gibi maddeler emdirilirse, hava kanallarında tıkanmaya sebebiyet verebilir ve ürününüzün emişi birden düşer.

Böyle bir durumda resimde gösterilen alt gövde tapasını çevirerek açıp, içeride sıkışan parçaları çıkarınız ve tekrar takarak süpürme işlemine devam ediniz.

## 8 Tüketici Hizmetleri

Değerli Müşterimiz,

Sizlere iyi ürün vermek kadar, iyi hizmet vermenin de önemine inanıyoruz. Bu nedenle siz bilinçli tüketicilere çok geniş kapsamlı yeni hizmetler sunmaya devam ediyoruz.

Yetkili Servislerimizin haftanın 7 günü 09:00 - 22:00 saatleri arasında hizmet vermeye başlamasının ardından, Beko Hizmet Merkezi haftanın 7 günü 24 saat yeni telefon numarası 444 0 888 ile canlı olarak hizmet vermeye başladı. Doğrudan bu numarayı çevirerek Beko Hizmet Merkezine başvurabilir ve arzu ettiğiniz hizmeti talep edebilirsiniz.

**Beko Hizmet Merkezi**

**444 1 404**

(Sabit telefonlardan veya cep telefonlarından alan kodu çevirmeden \*)

**Diğer Numara:**

**(0216) 585 8 404**

Çağrı Merkezimize ayrıca [www.beko.com](http://www.beko.com) adresindeki Tüketici Hizmetleri bölümünde bulunan formu doldurarak ya da 0216 585 8 888 nolu telefonu arayarak ya da 0216 423 23 53 nolu telefona faks çekerek de ulaşabilirsiniz.

Yazılı başvurular için adresimiz: Beko Hizmet Merkezi, Ankara Asfaltı Yanı, 34950 Tuzla/İSTANBUL

Aşağıdaki önerilere uymanızı rica ederiz.

1. Ürününüzü aldığınızda Garanti Belgesini Yetkili Satıcınıza onaylattırınız.
2. Ürününüzü kullanma kılavuzu esaslarına göre kullanınız.
3. Ürününüzle ilgili hizmet talebiniz olduğunda yukarıdaki telefon numaralarından Çağrı Merkezimize başvurunuz.
4. Hizmet için gelen teknisyene "teknisyen kimlik kartı"nı sorunuz.
5. İşiniz bittiğinde servis teknisyeninden "HİZMET FİŞİ" istemeyi unutmayınız. Alacağınız Hizmet Fişi, ilerde ürününüzde meydana gelebilecek herhangi bir sorunda size yarar sağlayacaktır.
6. Kullanım ömrü: 10 yıldır. (Ürünün fonksiyonunu yerine getirebilmesi için gerekli yedek parça süresi.)



# Garanti ile ilgili olarak müşterinin dikkat etmesi gereken hususlar

*Beko tarafından verilen bu garanti, Elektrikli Süpürge'nin normalin dışında kullanılmasından doğacak arızaların giderilmesini kapsamadığı gibi, aşağıdaki durumlar da garanti dışıdır:*

- 1. Kullanma hatalarından meydana gelen hasar ve arızalar,*
- 2. Ürünün müşteriye tesliminden sonraki yükleme, boşaltma ve taşıma sırasında oluşan hasar ve arızalar,*
- 3. Voltaj düşüklüğü veya fazlalığı; hatalı elektrik tesisatı; ürünün etiketinde yazılı voltajdan farklı voltajda kullanma nedenlerinden meydana gelecek hasar ve arızalar,*
- 4. Yangın ve yıldırım düşmesi ile meydana gelecek arızalar ve hasarlar.*
- 5. Ürünün kullanma kılavuzlarında yer alan hususlara aykırı kullanılmasından kaynaklanan arızalar.*

*Ürüne yetkisiz kişiler tarafından yapılan müdahalelerde ürüne verilmiş garanti sona erecektir.*

*Yukarıda belirtilen arızaların giderilmesi ücret karşılığında yapılır.*

*Ürünün kullanım yerine montajı ve nakliyesi ürün fiyatına dahil değildir.*

*Garanti belgesinin tekemmül ettirilerek tüketiciye verilmesi sorumluluğu, tüketicinin malı satın aldığı satıcı, bayi, acenta ya da temsilcilerle aittir. Garanti belgesi üzerinde tahrifat yapıldığı, ürün üzerindeki orijinal seri numarası kaldırıldığı veya tahrif edildiği takdirde bu garanti geçersizdir.*

*Ürününüzün CE uygunluğu Intertek Testing Services Shanghai (Building No:86, 1198 Qinzhou Road Cuohejing Development Zone, Shanghai 20 0233 , China Tel: 86216127 8200 Fax: 86216495 6263) tarafından onaylanmıştır.*

*İthalatçı/İthalatçı: Arçelik A.Ş. Genel Müdürlük Karaağaç Caddesi No: 2-6 Sittüce 34445 İstanbul/Türkiye*

**Çağrı Merkezi**

**444 1 404**

**Diğer Numara**

**0216 585 8 404**

ARÇELİK A.Ş. Tuzla 34950 İstanbul

Telefon (0216) 585 85 85 Faks (0216) 423 23 53

# Garanti Belgesi

BEKO Elektrikli Süpürge'nin, kullanma kılavuzunda gösterildiği şekilde kullanılması ve Arçelik'in yetkili kıldığı Servis elemanları dışındaki şahıslar tarafından bakım, onarım veya başka bir nedenle müdahale edilmemiş olması şartıyla, bütün parçaları dahil olmak üzere tamamı malzeme, işçilik ve üretim hatalarına karşı **2 (İKİ) YIL SÜRE İLE GARANTİ EDİLMİŞTİR.**

Garanti kapsamı içinde gerek malzeme ve işçilik gerekse montaj hatalarından dolayı arızalanması halinde yapılan işlemler için işçilik masrafı, değiştirilen parça bedeli ya da başka bir ad altında hiçbir ücret talep edilmeyecektir. Garanti süresi içinde yapılacak onarımlarda geçen süre, garanti süresine ilave edilir. Tamir süresi en fazla 20 iş günüdür. Bu süre mamulün yetkili servis atölyelerimize, yetkili servis atölyelerimiz bulunmaması durumunda Yetkili Satıcılarımıza veya Firmamıza bildirildiği tarihten itibaren başlar. Ürünün arızasının 10 iş günü içerisinde giderilememesi halinde Arçelik A.Ş. ürünün tamiri tamamlanincaya kadar, benzer özelliklere sahip başka bir ürünü, müşterinin kullanımına tahsis edecektir.

Arzanın giderilmesi konusunda uygulanacak teknik yöntemlerin tespiti ile değiştirilecek parçaların saptanması tamamen firmamıza aittir. Arzanın giderilmesi ürünün bulunduğu yerde veya Yetkili Servis atölyelerinde yapılabilir. Müşterimizin buna onay şarttır.

Ancak;

Tüketicinin onarım hakkını kullanmasına rağmen malin;

-Tüketicie teslim edildiği tarihten itibaren, garanti süresi içinde kalmak kaydıyla, bir yıl içerisinde en az dört defa veya imalatçı-üretici ve/veya ithalatçı tarafından belirlenen garanti süresi içerisinde altı defa arızalanmasının yanı sıra, bu arızalarınmaldan yararlanmamayı sürekli kılmaması,

-Tamiri için gereken azami süresinin aşılması,

-Firmanın servis istasyonunun, servis istasyonunun mevcut olmaması halinde sırayla satıcısı, bayii, acentesi temsilciliği ithalatçı veya imalatçı-üreticisinden birisinin düzenleyeceği raporla arzanın taminini mümkün bulunmadığının belirlenmesi, durumlarında tüketici malın ücretsiz değiştirilmesini, bedel iadesi veya ayp oranda bedel indirimi talep edebilir. Garanti belgesi ile ilgili olarak çıkabilecek sorunlar için T.C. Gümrük ve Ticaret Bakanlığı Tüketicinin Korunması ve Piyasa Gözetim Genel Müdürlüğü'ne başvurulabilir. Bu Garanti Belgesi'nin kullanılmasına 4077 sayılı Tüketicinin Korunması Hakkında Kanun ile bu Kanun'a dayanılarak yürürlüğe konulan Garanti Belgesi Uygulama Esaslarına Dair Yönetmelik uyarınca, T.C. Gümrük ve Ticaret Bakanlığı Tüketicinin Korunması ve Piyasa Gözetim Genel Müdürlüğü tarafından izin verilmiştir.

## ARÇELİK A.Ş.

GENEL MÜDÜR

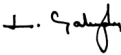

GENEL MÜDÜR YARDIMCISI



Seri No :  
 Tip : BKS 5420  
 Teslim Tarihi, Yeri :  
 Fatura Tarihi, No :  
 Satıcı Firma Ünvanı :

Adres :  
 Tel-Faks :  
 Satıcı Firma (Kaşe ve İmza) :